

# **Podręcznik użytkownika**

**MultiSync P403**

**MultiSync P463**

**MultiSync P553**

# Spis treści

---

Uwagi dotyczące zasilania monitora .....	Polski-1
DEKLARACJA ZGODNOŚCI .....	Polski-2
Ważne informacje .....	Polski-3
OSTRZEŻENIE .....	Polski-3
PRZESTROGA .....	Polski-3
Zasady bezpieczeństwa, konserwacji i zalecenia dotyczące użytkowania .....	Polski-4
Zawartość opakowania .....	Polski-5
Instalacja .....	Polski-6
Mocowanie akcesoriów montażowych .....	Polski-7
Nazwy i funkcje podzespołów .....	Polski-9
Panel sterowania .....	Polski-9
Panel podłączeń .....	Polski-10
Bezprzewodowy pilot zdalnego sterowania .....	Polski-11
Zasięg pracy pilota zdalnego sterowania .....	Polski-12
Instalacja i konfiguracja .....	Polski-13
Podłączenia .....	Polski-15
Schemat połączeń .....	Polski-15
Podłączenie komputera osobistego .....	Polski-16
Podłączenie odtwarzacza DVD lub komputera z wyjściem HDMI .....	Polski-16
Podłączenie do komputera ze złączem DisplayPort .....	Polski-16
Podstawowa obsługa .....	Polski-17
Tryby włączania i wyłączania zasilania .....	Polski-17
Wskaźnik zasilania .....	Polski-18
Korzystanie z opcji zarządzania energią .....	Polski-18
Wybór źródła sygnału wideo .....	Polski-18
Proporcje obrazu .....	Polski-18
Menu ekranowe z informacjami .....	Polski-19
Tryb obrazu .....	Polski-19
Obsługa menu ekranowego OSD (On-Screen-Display) .....	Polski-20
PICTURE (OBRAZ) .....	Polski-21
ADJUST (REGULACJA) .....	Polski-21
AUDIO .....	Polski-22
SCHEDULE (HARMONOGRAM) .....	Polski-23
PIP (OBRAZ W OBRAZIE) .....	Polski-23
OSD (MENU EKRAKOWE) .....	Polski-24
MULTI DISPLAY (WIELE MONITORÓW) .....	Polski-24
DISPLAY PROTECTION (OCHRONA EKRAKOWE) .....	Polski-25
EXTERNAL CONTROL (STEROWANIE ZEWNĘTRZNE) .....	Polski-26
ADVANCED OPTION1 (OPCJA ZAAWANSOWANA1) .....	Polski-27
ADVANCED OPTION2 (OPCJA ZAAWANSOWANA2) .....	Polski-29
Funkcja pilota zdalnego sterowania .....	Polski-31
Podłączenia wielu monitorów .....	Polski-32
Zdalne sterowanie monitorem LCD przez złącze RS-232C .....	Polski-33
Sterowanie monitorem LCD za pomocą funkcji LAN Control (Sterowanie za pomocą sieci LAN) .....	Polski-35
Podłączanie do sieci .....	Polski-35
Konfigurowanie przez sieć za pomocą przeglądarki HTTP .....	Polski-35
POINT ZOOM (POWIĘKSZENIE PUNKTOWE) .....	Polski-44
PROOF OF PLAY (DOWÓD ODTWORZENIA) .....	Polski-44
INTELLIGENT WIRELESS DATA (INTELIĞENTNE DANE BEZPRZEWODOWE) .....	Polski-45
Funkcje .....	Polski-46
Rozwiązywanie problemów .....	Polski-47
Dane techniczne — P403 .....	Polski-48
Dane techniczne — P463 .....	Polski-49
Dane techniczne — P553 .....	Polski-50
Opis styków złączy .....	Polski-51
Informacja producenta o recyklingu i zużyciu energii .....	Polski-52

# Uwagi dotyczące zasilania monitora

- Odłączenie urządzenia od sieci zasilania następuje po wyciągnięciu wtyczki sznura sieciowego z gniazda, które powinno być usytuowane w pobliżu urządzenia i być łatwo dostępne.
- Dla wypełnienia warunków przepisów IEC 60950 (tzn. również PN-93/T-42107) w zakresie bezpieczeństwa użytkownika zobowiązuje się instalatora urządzenia do wyposażenia instalacji elektrycznej budynku (pomieszczenia), gdzie będzie pracować, w rezerwową ochronę przed zwarciami w przewodzie fazowym za pomocą bezpiecznika 10 A.

**UWAGA:** Urządzenie musi być zasilane z gniazda z przyłączonym obwodem ochronnym (gniazdo z bolcem). Przed włożeniem wtyczki do gniazda należy sprawdzić miejsce przyłączenia przewodów fazowego i zerowego w gnieździe. Jeżeli lokalizacja przewodów nie jest zgodna z rysunkiem, to dla bezpieczeństwa użytkownika musi być dokonana odpowiednia zmiana. Przeprowadzenie powyższych czynności należy zlecić specjalście elektrykowi. Współpracujące ze sobą urządzenia komputerowe (komputer, drukarka, monitor itp.) muszą być zasilane z tego samego źródła z zachowaniem powyższych zasad.

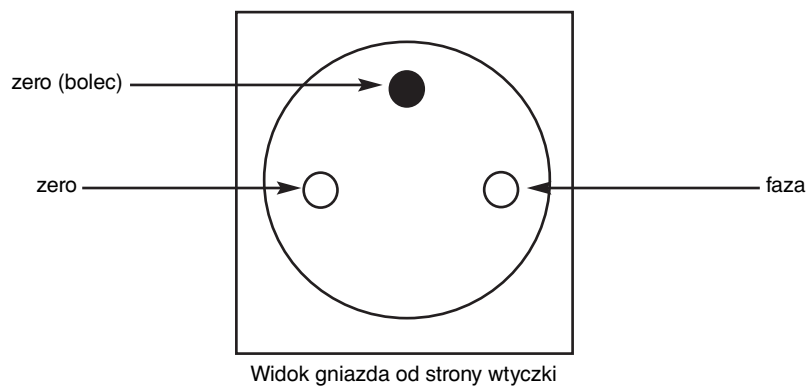

# DEKLARACJA ZGODNOŚCI

To urządzenie jest zgodne z postanowieniami Części 15 przepisów Federalnej Komisji ds. Łączności (FCC). Eksploatacja urządzenia jest dozwolona po spełnieniu dwóch poniższych warunków: (1) Urządzenie nie może powodować żadnych szkodliwych zakłóceń oraz (2) urządzenie musi przyjąć wszelkie zakłócenia, w tym takie, które mogą powodować niepożądane działanie.

<b>Strona odpowiedzialna w USA:</b>	<b>NEC Display Solutions of America, Inc.</b>
<b>Adres:</b>	<b>500 Park Boulevard, Suite 1100</b>
	<b>Itasca, Illinois 60143</b>
<b>Tel.</b>	<b>(630) 467-3000</b>

Typ produktu:	Monitor
Klasyfikacja urządzenia:	Urządzenie peryferyjne klasy B
Model:	MultiSync P403 (P403)
	MultiSync P463 (P463)
	MultiSync P553 (P553)



*Niniejszym oświadczamy, że wspomniane powyżej urządzenie jest zgodne ze standardami technicznymi podanymi w przepisach FCC.*

## Zalecenia Komisji FCC

1. Monitor kolorowy MultiSync P403 (P403)/MultiSync P463 (P463)/MultiSync P553 (P553) może być używany wraz z dołączonymi do niego kablami zasilającymi w celu uniknięcia zakłócenia przez te urządzenia odbioru sygnału radiowego i telewizyjnego.
  - (1) Aby zapewnić zgodność z zaleceniami komisji FCC, należy używać dostarczonego kabla zasilającego lub kabla o identycznych parametrach technicznych.
  - (2) Należy używać dostarczonego ekranowanego kabla sygnału wideo DVI-D do DVI-D.
2. To urządzenie zostało poddane testom i uznane za zgodne z wymaganiami dotyczącymi urządzeń cyfrowych klasy B, sformułowanymi w części 15 Zaleceń Komisji FCC. Komisja przygotowała zalecenia w celu zapewnienia prawidłowej ochrony przed szkodliwymi zakłóceniami w instalacjach domowych. Niniejsze urządzenie generuje, wykorzystuje i może emitować energię o częstotliwości radiowej, dlatego w przypadku instalacji i eksploatacji niezgodnej z instrukcjami może powodować szkodliwe zakłócenia komunikacji radiowej. Zakłócenia mogą jednak występować w określonych miejscach nawet w przypadku prawidłowej instalacji i eksploatacji urządzenia. Jeśli to urządzenie zakłóca pracę odbiorników radiowych lub telewizyjnych, co można stwierdzić przez wyłączenie i włączenie urządzenia, użytkownik może wypróbować dowolne z poniższych metod w celu wyeliminowania zakłóceń:
  - zmiana orientacji lub lokalizacji anteny odbiorczej;
  - zwiększenie odległości między urządzeniem a odbiornikiem;
  - podłączenie urządzenia do gniazda sieciowego w obwodzie sieci zasilającej, do której nie jest podłączony odbiornik;
  - kontakt z dystrybutorem lub doświadczonym technikiem radiowo-telewizyjnym w celu uzyskania pomocy.

Jeżeli konieczne jest uzyskanie dodatkowych porad, użytkownik powinien skontaktować się z dystrybutorem lub doświadczonym technikiem radiowo/telewizyjnym. Użytkownik może również zapoznać się z przygotowaną przez komisję FCC broszurą: „How to Identify and Resolve Radio-TV Interference Problems” (Identyfikacja i rozwiązywanie problemów dotyczących zakłóceń radiowo-telewizyjnych). Broszura jest dostępna w wydawnictwie U.S. Government Printing Office, Waszyngton, D.C., 20402, nr publikacji:

Windows jest zastrzeżonym znakiem handlowym firmy Microsoft Corporation.

NEC to zastrzeżony znak handlowy firmy NEC Corporation.

OmniColor to zastrzeżony znak handlowy firmy NEC Display Solutions Europe GmbH w krajach Unii Europejskiej i Szwajcarii.

DisplayPort i logo zgodności DisplayPort to znaki towarowe w Stanach Zjednoczonych i innych krajach należące do stowarzyszenia Video Electronics Standards Association.

Pozostałe nazwy marek i produktów wymienione w niniejszym dokumencie to znaki handlowe lub zastrzeżone znaki handlowe ich odpowiednich właścicieli.



HDMI, logo HDMI oraz High-Definition Multimedia Interface to znaki handlowe lub zastrzeżone znaki handlowe firmy HDMI Licensing LLC w Stanach Zjednoczonych i innych krajach.

Trademark PJLink to znak towarowy stosowany do praw o znakach towarowych w Japonii, Stanach Zjednoczonych oraz w innych krajach i obszarach.

CRESTRON i ROOMVIEW to zarejestrowane znaki towarowe firmy Crestron Electronics, Inc. w Stanach Zjednoczonych i innych krajach.

Licencje na oprogramowanie GPL/LGPL

Ten produkt zawiera oprogramowanie objęte licencją GPL (ang. General Public License) GNU, LGPL (ang. Lesser General Public License) GNU oraz innymi licencjami.

Dalsze informacje dotyczące różnych aplikacji zawiera plik readme.pdf w folderze about GPL&LGPL na dołączonej płycie CD-ROM.

# Ważne informacje



## OSTRZEŻENIE



W CELU UNIKNIĘCIA NIEBEZPIECZEŃSTWA POŻARU LUB PORAŻENIA PRĄDEM NIE NALEŻY WYSTAWIAĆ MONITORA NA DESZCZ LUB NA DZIAŁANIE WILGOCI. NALEŻY TAKŻE SPRAWDZIĆ, CZY BOLCE WTYCZKI KABLA ZASILAJĄCEGO SĄ PRAWIDŁOWO WŁOŻONE DO GNIAZDA ZASILAJĄCEGO LUB GNIAZDA PRZEDŁUŻACZA. WTYCZKI NIE NALEŻY WKŁADAĆ DO GNIAZDA NA SIŁĘ.

NIE NALEŻY OTWIERAĆ OBUDOWY, PONIEWAŻ WEWNĄTRZ ZNAJDUJĄ SIĘ ELEMENTY POD WYSOKIM NAPIĘCIEM. WSZELKIE PRACE SERWISOWE MOŻE WYKONYWAĆ JEDYNIIE WYKWALIFIKOWANY PERSONEL.



## PRZESTROGA



**OSTRZEŻENIE:** W CELU UNIKNIĘCIA NIEBEZPIECZEŃSTWA PORAŻENIA PRĄDEM ELEKTRYCZNYM UPEWNIJ SIĘ, ŻE WTYCZKA PRZEWODU ZASILAJĄCEGO ZOSTAŁA WYCIĄGNIĘTA Z GNIAZDKA. ABY CAŁKOWICIE ODŁĄCZYĆ ZASILANIE, NALEŻY WYCIĄGNAĆ WTYCZKĘ Z GNIAZDKA ZASILAJĄCEGO. NIE WOLNO ZDEJMOWAĆ OSŁONY (ANI TYLNEJ ŚCIANKI). WEWNĄTRZ NIE MA ŻADNYCH ELEMENTÓW, KTÓRE WYMAGAŁYBY OBSŁUGI PRZEZ UŻYTKOWNIKA. WSZELKIE PRACE SERWISOWE MOŻE WYKONYWAĆ JEDYNIIE WYKWALIFIKOWANY PERSONEL.



Ten symbol ostrzega użytkownika, że nie izolowane elementy wewnątrz znajdują się pod tak dużym napięciem, że może ono spowodować porażenie prądem elektrycznym. Jakikolwiek więc bezpośredni kontakt z dowolnym elementem wewnątrz obudowy jest niebezpieczny.



Ten symbol informuje użytkownika, że istotne informacje dotyczące pracy i obsługi monitora znajdują się w załączonych instrukcjach. W związku z tym należy się szczegółowo z nimi zapoznać w celu uniknięcia problemów.

**PRZESTROGA:** Należy używać kabla zasilającego dostarczonego z monitorem, stosując się do poniższej tabeli. Jeśli kabel zasilający nie został dostarczony z monitorem, należy się skontaktować z dostawcą. We wszystkich pozostałych przypadkach należy użyć przewodu zasilającego odpowiedniego do parametrów sieci zasilającej prądu zmiennego oraz zgodnego ze standardami bezpieczeństwa danego kraju.

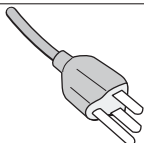
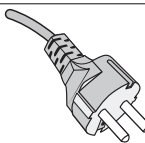
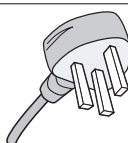
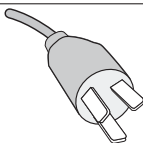
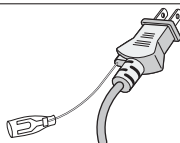
Typ wtyczki	Ameryka Północna	Europa kontynentalna	Wielka Brytania	Chiny	Japonia
Kształt wtyczki					
Obszar	USA/ Kanada	UE (poza Wielką Brytanią)	Wielka Brytania	Chiny	Japonia
Napięcie	120*	230	230	220	100

\* W przypadku używania monitora MultiSync z zasilaczem 125–240 V prądu zmiennego należy stosować kabel zasilający odpowiedni do używanego gniazdka elektrycznego.

**UWAGA:** Ten produkt może być serwisowany wyłącznie w kraju, w którym został nabyty.

- Zamierzone, podstawowe zastosowanie niniejszego produktu to: Sprzęt informatyczny do używania w biurze lub w domu.
- Produkt należy podłączyć do komputera; urządzenie nie jest przystosowane do wyświetlania sygnału telewizyjnego.



# Zasady bezpieczeństwa, konserwacji i zalecenia dotyczące użytkowania

NALEŻY PRZESTRZEGAĆ NASTĘPUJĄCYCH ZASAD W CELU UTRZYMANIA OPTYMALNYCH PARAMETRÓW PRACY MONITORA WIELOFUNKCYJNEGO:

- **NIE OTWIERAĆ MONITORA.** Wewnątrz monitora nie ma żadnych podzespołów, które mógłby naprawić użytkownik. Otwarcie lub zdjęcie obudowy grozi porażeniem prądem elektrycznym lub innymi niebezpieczeństwami. Wszelkie prace serwisowe należy zlecać wykwalifikowanym pracownikom serwisu.
- Nie wolno rozlewać cieczy na obudowę monitora ani używać go w pobliżu wody.
- Nie wolno wkładać żadnych przedmiotów w szczeliny obudowy, ponieważ mogą dotykać elementów znajdujących się pod napięciem, co może spowodować zagrożenie dla zdrowia lub życia, porażenie prądem elektrycznym, pożar lub uszkodzenie urządzenia.
- Nie wolno umieszczać żadnych ciężkich przedmiotów na przewodzie zasilającym. Uszkodzenie przewodu zasilającego może spowodować porażenie prądem lub pożar.
- Nie wolno kłaść monitora na pochyłych lub niestabilnych wózkach, stojakach lub stołach, bo grozi to jego upadkiem i poważnym uszkodzeniem.
- Ten produkt nie może być zamocowany w położeniu przez dłuższy czas, ponieważ może to być przyczyną trwałego uszkodzenia ekranu.
- Przewód zasilający musi odpowiadać normom bezpieczeństwa kraju, w którym jest używany (w Europie należy stosować typ H05VV-F 3G 1mm<sup>2</sup>).
- W Wielkiej Brytanii należy stosować przewód z wtyczką wyposażoną w czarny (13A) bezpiecznik przeznaczony do stosowania z tym monitorem wymagany przez normy brytyjskie.
- Nie wolno kłaść żadnych przedmiotów na monitorze i nie wolno eksploatować go na zewnątrz budynków.
- Nie wolno zaginać, trzeć ani w inny sposób uszkadzać kabla zasilającego.
- W razie uszkodzenia ekranu należy zachować ostrożność.
- Nie należy zakrywać otworów wentylacyjnych monitora.
- Nie należy eksploatować monitora w miejscach o wysokiej temperaturze, dużej wilgotności, dużym zapyleniu lub dużym zabrudzeniu smarami czy olejami.
- W przypadku stłuczenia monitora nie wolno dotykać ciepłego kryształu i należy zachować ostrożność.
- Należy zapewnić odpowiednią wentylację wokół monitora w celu właściwego odprowadzenia ciepła. Nie wolno zasłaniać otworów wentylacyjnych ani ustawiać monitora w pobliżu grzejników lub innych źródeł ciepła. Nie wolno kłaść żadnych przedmiotów na monitorze.
- Wyjęcie wtyczki przewodu zasilającego jest podstawowym sposobem na odłączenie monitora od zasilania. Monitor powinien być zainstalowany w pobliżu gniazdka, do którego jest łatwy dostęp.
- Nie wolno przemieszczać lub mocować tego produktu przez przymocowanie do tylnego uchwytu liny lub kabla. Nie wolno mocować lub zabezpieczać tego produktu za pomocą tylnego uchwytu. Może dojść do upadku urządzenia, co może prowadzić do wystąpienia obrażeń ciała.
- Podczas transportu należy ostrożnie obchodzić się z monitorem. Opakowanie należy zachować na wypadek transportu monitora w przyszłości.
- Przy ciągłym używaniu wentylatora, zaleca się przecierać otwory co najmniej raz na miesiąc.
- Nie rzadziej jak raz w roku, otwory w tylnej części obudowy należy oczyścić z zanieczyszczeń i kurzu w celu zapewnienia niezawodności urządzenia.
- Podczas stosowania za pomocą przewodu LAN nie należy podłączać urządzeń zewnętrznych, których napięcie zasilania może być zbyt wysokie.
- Nie używać monitora w warunkach nagłych zmian temperatury i wilgotności oraz unikać narażania go na bezpośrednie działanie chłodnego powietrza z klimatyzatorów, ponieważ może to skrócić czas eksploatacji monitora i powodować skraplanie. W przypadku skroplenia należy odłączyć monitor i poczekać na odparowanie skropli.

Podłączanie do telewizora\*

- Instalacja kablowa (CDS, Cable Distribution System) powinna być uziemiona zgodnie z normą ANSI/NFPA 70 (Narodowe przepisy elektryczne — National Electrical Code, NEC), szczególnie z rozdziałem 820.93, „Uziemienie zewnętrznego ekranu przewodzącego kabla koncentrycznego” („Grounding of Outer Conductive Shield of a Coaxial Cable”).
- Ekran kabla koncentrycznego musi zostać podłączony do uziemienia instalacji budynku.

W razie zaistnienia poniższych okoliczności należy niezwłocznie odłączyć monitor od gniazdka zasilającego i zwrócić się do wykwalifikowanego serwisu technicznego:

- Gdy przewód zasilający lub wtyczka są uszkodzone.
- W przypadku zalania monitora lub dostania się do niego obcych przedmiotów.
- Jeżeli monitor został narażony na działanie deszczu lub wody.
- W przypadku upuszczenia monitora lub uszkodzenia obudowy.
- W przypadku zauważenia uszkodzeń fizycznych takich jak pęknięcia lub chybotańce.
- Jeżeli monitor nie działa normalnie pomimo stosowania się do zaleceń zawartych w instrukcji.

## Zalecenia eksploatacyjne

- Aby zapewnić optymalną sprawność, po włączeniu zaleca się odczekać 20 minut na nagrzanie się monitora.
- Co jakiś czas należy dać odpocząć oczom patrząc na przedmiot oddalony o przynajmniej 1,5 metra. Należy często mrugać powiekami.
- Ustawić monitor pod kątem 90° do okna lub innych źródeł światła, aby zminimalizować odbicie światła.
- Do czyszczenia ekranu monitora LCD należy używać szmatki nie pozostawiającej nitek i nie powodującej rys. Nie należy używać jakichkolwiek roztworów myjących ani środków do czyszczenia szkła!
- Należy ustawić jasność, ostrość i kontrast monitora w celu uzyskania optymalnej widzialności.
- Nie zaleca się długotrwałego wyświetlania tego samego nieruchomego obrazu, ponieważ może pojawić się efekt powidoku.
- Należy regularnie kontrolować wzrok.

## Ergonomia

W celu zapewnienia maksymalnej ergonomii zaleca się stosowanie poniższych wskazówek:

- Przy korzystaniu ze standardowych sygnałów należy ustawić wartości fabryczne rozmiaru i pozycji.
- Należy używać fabrycznie zaprogramowanych wartości kolorów.
- Używać sygnałów bez przeplotu.
- Należy unikać używania koloru niebieskiego na ciemnym tle, ponieważ jest on trudno widoczny i powoduje zmęczenie oczu z powodu małego kontrastu.

## Czyszczenie ekranu ciekłokrystalicznego

- W razie zabrudzenia ekranu ciekłokrystalicznego należy go delikatnie przetrzeć miękką tkaniną.
- Nie wolno przecierać ekranu ciekłokrystalicznego twardymi materiałami.
- Nie wolno naciskać ekranu ciekłokrystalicznego.
- Nie wolno stosować środków czyszczących OA, ponieważ mogą one spowodować uszkodzenie lub odbarwienie powierzchni ekranu.

## Mycie obudowy

- Odłącz zasilacz.
- Delikatnie przetrzyj obudowę miękką ścierką.
- Aby wyczyścić obudowę, należy zwilżyć ścierkę neutralnym detergentem i wodą, przetrzeć obudowę, a następnie przetrzeć ją ponownie suchą ścierką.

**UWAGA:** NIE WOLNO czyścić rozcieńczalnikiem benzenowym, detergentem alkalicznym, detergentem na bazie alkoholu, środkiem do mycia szyb, woskiem, pastą do polerowania, proszkiem mydlanym ani środkiem owadobójczym. Nie należy dopuszczać do dłuższego kontaktu gumy ani włókna winylowego z obudową. Wymienione płyny i materiały mogą spowodować degradację, pękanie lub złuszczenie farby.

\* Zakupione urządzenie może nie mieć tej funkcji.

# Zawartość opakowania

Wewnątrz opakowania monitora MultiSync\* powinny się znajdować następujące elementy:

- Monitor LCD
- Przewód zasilający\*<sup>1</sup>
- Kabel wideo
- Bezprzewodowy pilot zdalnego sterowania i baterie AAA
- Instrukcja konfiguracji
- Zacisk x 1 (P403/P463)/ x 3 (P553)
- Śruba z podkładką (M4 x 10) x 1 (P403/P463)/x 3 (P553)
- Śruba skrzydełkowa opcjonalnej podstawki x 2\*<sup>2</sup>
- CD-ROM

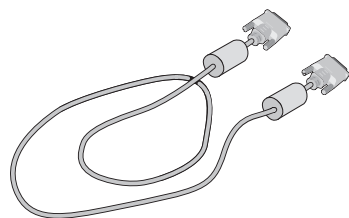

Kabel wideo  
(Kabel DVI-D do DVI-D)

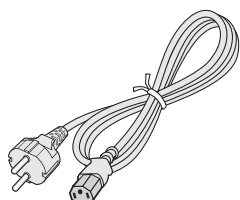

Przewód zasilający\*<sup>1</sup>



Śruba z podkładką  
(M4 x 10) x 1 (P403/P463)/  
x 3 (P553)



Zacisk x 1 (P403/P463)/  
x 3 (P553)



CD-ROM



Instrukcja  
konfiguracji

Instrukcja konfiguracji



Śruba skrzydełkowa  
opcjonalnej podstawki x 2\*<sup>2</sup>



Bezprzewodowy pilot zdalnego  
sterowania i baterie AAA

- \* Oryginalne opakowanie i pozostałe części pakunkowe należy zachować na wypadek konieczności transportu lub wysyłki monitora.
- \*<sup>1</sup> Rodzaje i liczba przewodów zasilających dołączonych do zestawu zależy od miejsca, do którego jest wysyłany monitor ciekłokrystaliczny. Kiedy do zestawu jest dołączony więcej niż jeden przewód zasilający, należy stosować przewód zasilający odpowiedni do parametrów sieci zasilającej prądu zmiennego oraz zgodny ze standardami bezpieczeństwa danego kraju.
- \*<sup>2</sup> Tylko w modelu P553.

# Instalacja

Urządzenie to nie może być używane ani instalowane bez podstawy stołowej lub innego akcesorium montażowego o podobnej funkcji. W celu przeprowadzenia prawidłowej instalacji bardzo zalecane jest korzystanie z pomocy przeszkolonego, autoryzowanego przez firmę NEC pracownika serwisu. Nieprzestrzeganie standardowych procedur montażu firmy NEC może skutkować uszkodzeniem sprzętu albo obrażeniami użytkownika lub monterów. Gwarancja produktu nie obejmuje uszkodzeń spowodowanych nieprawidłową instalacją. Niepodporządkowanie się tym zaleceniom może skutkować unieważnieniem gwarancji.

## Montaż

NIE wolno montować monitora samodzielnie. Należy się skontaktować z dystrybutorem. W celu przeprowadzenia prawidłowej instalacji zalecane jest skorzystanie z pomocy przeszkolonego, wykwalifikowanego technika. Należy sprawdzić miejsce docelowego montażu urządzenia. Za montaż ścienny i sufitowy jest odpowiedzialny klient. Nie wszystkie ściany i sufity mają nośność odpowiednią do masy urządzenia. Gwarancja produktu nie obejmuje uszkodzeń spowodowanych nieprawidłową instalacją, zmianami konstrukcji urządzenia ani kłóskami żywiołowymi. Niepodporządkowanie się tym zaleceniom może skutkować unieważnieniem gwarancji.

NIE WOLNO zasłaniać otworów wentylacyjnych akcesoriami montażowymi ani innymi akcesoriami.

### Dla przeszkolonego pracownika firmy NEC:

W celu zapewnienia bezpiecznego montażu do zamocowania urządzenia należy użyć co najmniej dwóch wsporników. Urządzenie należy zamocować do co najmniej dwóch punktów w lokalizacji instalacji.

## Zalecenia dotyczące montażu ściennego i sufitowego

- Używane akcesoria montażowe inne niż zatwierdzone przez firmę NEC muszą odpowiadać metodzie montażu zgodnej ze standardem VESA (FDMLv1).
- Firma NEC bardzo zaleca używanie śrub o rozmiarze M6 (długość: 10–12 mm + grubość wspornika i podkładek). Jeśli są używane wkręty dłuższe niż 10–12 mm, należy sprawdzić głębokość otworu (Zalecana siła dokręcania: 470–635 N•cm) Firma NEC zaleca używanie interfejsów montażowych zgodnych ze standardem UL1678 w Ameryce Północnej.
- Przed montażem należy sprawdzić lokalizację montażu, aby mieć pewność, że jej nośność zapewnia ochronę urządzenia przed uszkodzeniem.
- Szczegółowe informacje można znaleźć w instrukcjach dołączonych do sprzętu montażowego.
- Należy się upewnić, że między monitorem a wspornikiem nie ma wolnej przestrzeni.

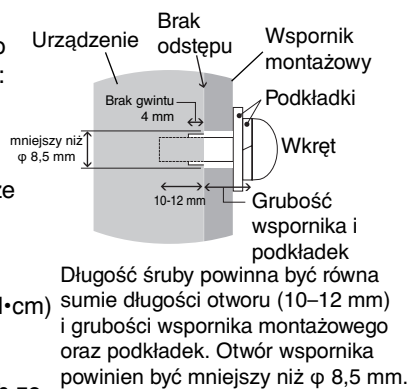

## Orientacja

- Jeśli ekran jest używany w pozycji pionowej, monitor powinien być obracany w kierunku zgodnym z ruchem wskazówek zegara. Wtedy jego lewa strona przesuwa się w górę, a kontrolka LED znajduje się na dole. Zapewnia to prawidłową wentylację i zwiększa trwałość monitora. Niewłaściwa wentylacja może skrócić czas pracy monitora.

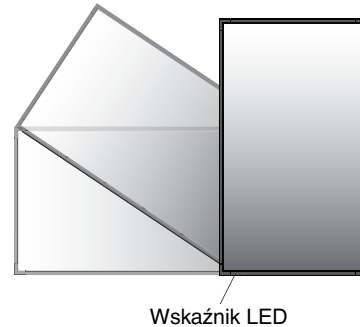

## Lokalizacja montażu

- Sufit i ściana muszą mieć nośność umożliwiającą utrzymanie monitora i akcesoriów montażowych.
- Urządzenia NIE wolno montować w miejscach, w których może być narażone na uderzenie drzwiami lub bramą.
- Urządzenia NIE wolno montować w miejscach narażonych na działanie silnych drgań i kurzu.
- Urządzenia NIE wolno montować w pobliżu miejsca doprowadzania głównego źródła zasilania do budynku.
- Urządzenia nie montować w miejscach, w których można je łatwo chwycić i zawisnąć na urządzeniu lub sprzęcie montażowym.
- Podczas montażu urządzenia we wnęce, takiej jak ściana, w celu zapewnienia prawidłowej wentylacji należy zostawić co najmniej 100 mm odstępu między monitorem a ścianą.
- W celu prawidłowego odprowadzenia ciepła z urządzenia i sprzętu montażowego wokół monitora należy zapewnić odpowiednią wentylację lub klimatyzację.

## Montaż sufitowy

- Należy się upewnić, że nośność sufitu jest odpowiednia do masy urządzenia i sprzętu montażowego, zapewnia należyta ochronę w przypadku trzęsienia ziemi, nieoczekiwanych drgań oraz działania innych sił zewnętrznych.
- Należy się upewnić, że urządzenie jest przymocowane do trwałej konstrukcji sufitowej, takiej jak belka podpierająca. Zabezpiecz monitor za pomocą śrub, sprężynowych podkładek zabezpieczających, podkładek i nakrętki.
- Urządzenia NIE wolno mocować w miejscach, które nie zapewniają wewnętrznej struktury podtrzymującej. Do mocowania NIE wolno używać wkrętów do drewna ani śrub kotwowych. NIE należy montować urządzenia na wykończeniowych ani zawieszonych konstrukcjach.

## Konserwacja

- Urządzenie należy regularnie sprawdzać pod względem prawidłowego dokręcenia wkrętów, poluzowania połączeń, odkształceń i innych problemów charakterystycznych dla sprzętu montażowego. Jeśli problem zostanie wykryty, należy skontaktować się z wykwalifikowanym personelem w celu naprawy urządzenia.
- Należy regularnie sprawdzać lokalizację montażu pod względem występowania stopniowych oznak uszkodzenia lub osłabienia.



## Mocowanie akcesoriów montażowych

Monitor zaprojektowano do używania z systemem montażowym VESA.

### 1. Zamocuj akcesoria montażowe

Należy uważać, aby podczas mocowania akcesoriów nie przechylać monitora.

Interfejs montażowy VESA

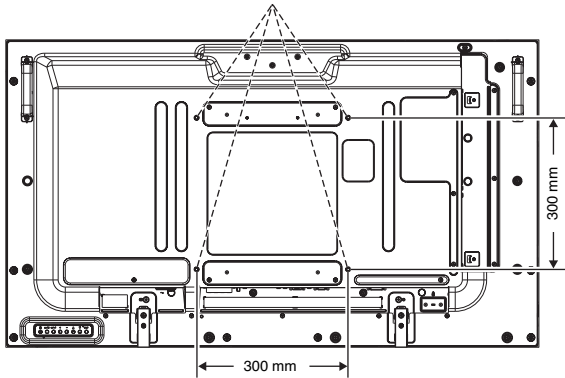

Akcesoria montażowe można zamocować, gdy monitor jest położony ekranem w dół. Aby uniknąć uszkodzenia powierzchni ekranu, na stole pod monitorem LCD należy umieścić arkusz ochronny. Arkusz ochronny był owinięty wokół monitora LCD w oryginalnym opakowaniu. Należy upewnić się, że na stole nie leży nic, co mogłoby uszkodzić monitor.

Używane akcesoria montażowe inne niż zatwierdzone przez firmę NEC muszą odpowiadać metodzie montażu zgodnej ze standardem VESA.

### 2. Używanie opcjonalnej karty

1. Wyłącz główny przełącznik zasilania.
2. Zdejmij uchwyt.\*<sup>1</sup>
3. Zdejmij pokrywę gniazda, wykręcając wkręty (rys. 1).
4. Włóż opcjonalną kartę do monitora. Załóż pokrywę gniazda, używając dołączonych wkrętów.
5. Załóż uchwyt.\*<sup>1</sup>

**UWAGA:** Informacje o dostępnych opcjonalnych kartach można uzyskać od dostawcy. Mocując kartę opcjonalną, przed przymocowaniem jej wkrętami nie należy używać nadmiernej siły.

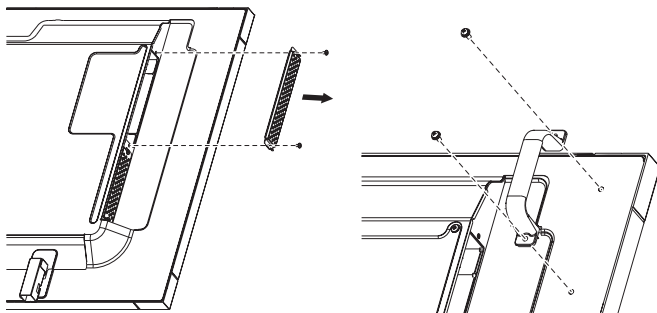

Rys. 1

(Tylko model P403/P463)

\*1: Tylko model P403/P463.

### 3. Montowanie i demontowanie opcjonalnej górnej podstawki

**PRZESTROGA:** Instalowanie i usuwanie podstawki musi być wykonywane przez dwie lub większą liczbę osób.

Żeby zainstalować, należy wykonać instrukcje dołączone do podstawki lub aparatu montażowego. Należy używać tylko urządzeń zalecanych przez producenta.

**UWAGA:** W modelu P403/P463 należy używać WYŁĄCZNIE śrub skrzydełkowych dołączonych do opcjonalnej podstawki górnej. W modelu P553 należy używać WYŁĄCZNIE śrub skrzydełkowych dołączonych do monitora.

Podczas montażu podstawki monitora LCD należy ostrożnie trzymać urządzenie, aby uniknąć przygniecenia palców.

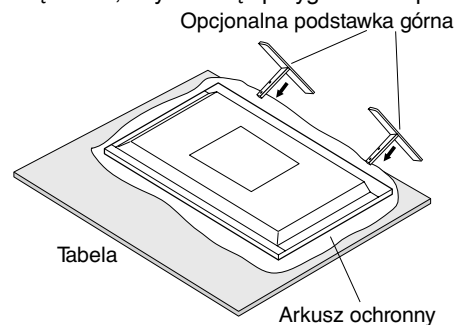

**UWAGA:** Podstawkę należy zamocować w taki sposób, aby dłuższy koniec nóżki był skierowany do przodu. Należy używać części ST-322 z monitorem P403/P463 oraz części ST-5220 z monitorem P553.

### 4. Wymagania dotyczące wentylacji

Aby zapewnić możliwość odprowadzenia ciepła, w przypadku montażu w przestrzeni zamkniętej lub wnęce między monitorem a otaczającymi go ścianami należy zostawić odpowiedni odstęp, jak pokazano na poniższym rysunku.

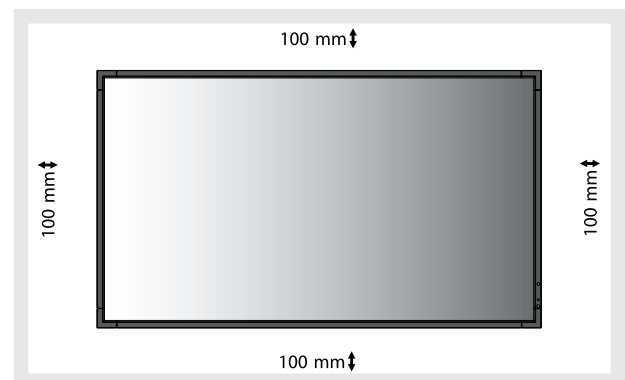

W celu prawidłowego odprowadzenia ciepła z urządzenia i sprzętu montażowego, zwłaszcza w przypadku używania wielu monitorów, wokół urządzeń należy zapewnić odpowiednią wentylację lub klimatyzację.

**UWAGA:** Jakość dźwięku wewnętrznych głośników różni się w zależności od warunków akustycznych w pomieszczeniu.

## 5. Zapobieganie przechyleniu

Używając monitora z opcjonalną podstawką stołową, należy go przymocować do ściany sznurkiem lub łańcuchem, który może utrzymać ciężar monitora i zapobiec jego upadkowi. Przewód lub łańcuch należy przymocować do monitora za pomocą dostarczonych klamer i śrub.

W modelu P403/P463 należy używać **WYŁĄCZNIE** śrub i zacisków dołączonych do opcjonalnej podstawki górnej.

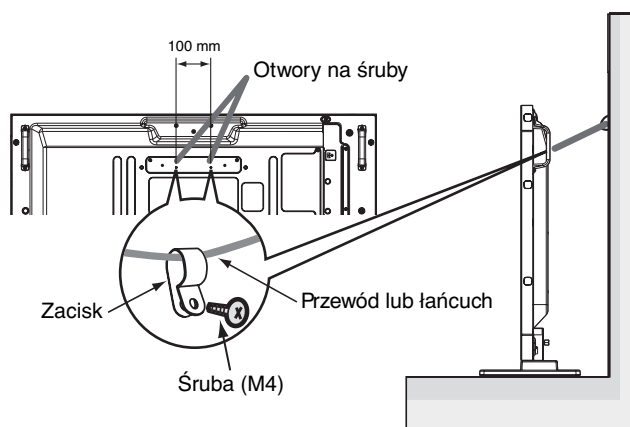

Przed przymocowaniem monitora LCD do ściany należy się upewnić, że jej nośność jest odpowiednia do masy monitora.

Przed przemieszczeniem monitora LCD należy zdjąć ze ściany sznurek lub łańcuch.

# Nazwy i funkcje podzespołów

## Panel sterowania

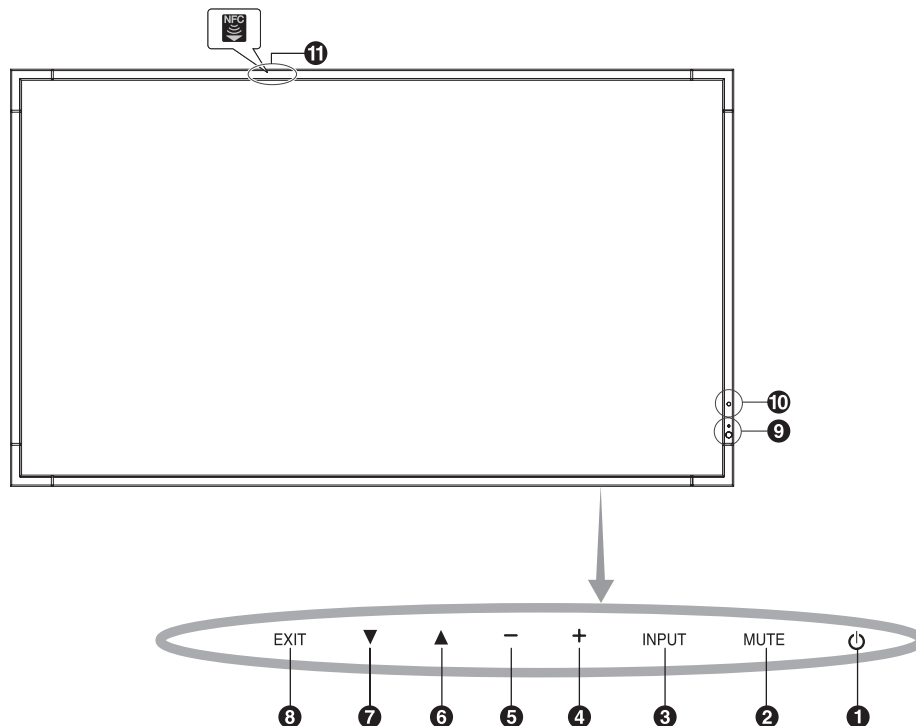

### 1 przycisk POWER (ZASILANIE) (⏻)

Włącza lub wyłącza zasilanie. Patrz również strona 17.

### 2 przycisk MUTE (WYCISZ)

Służy do włączania/wyłączania dźwięku.

### 3 przycisk INPUT (WEJŚCIE)

W menu ekranowym działa jak przycisk SET (USTAW)/POINT ZOOM (POWIĘKSZENIE PUNKTOWE). (Przełącza wejścia [DVI], [DPORT], [HDMI], [VGA] lub [Y/Pb/Pr], [SCART]\*, [VIDEO]\*, [S-VIDEO]\*, [DPORT2]\*, [DPORT3]\*, [HDMI2]\*, [RGB/HV]\* lub [Y/Pb/Pr2]\*). Są to jedyne opcje sygnałów wejściowych pokazane jako nazwy fabryczne.

### 4 Przycisk PLUS (+)

Działa jako przycisk (+) w zakresie zmiany ustawień w menu ekranowym.  
Zwiększa poziom wyjścia dźwięku, gdy menu ekranowe jest wyłączone.

### 5 Przycisk MINUS (-)

Działa jako przycisk (-) w zakresie zmiany ustawień w menu ekranowym. Zmniejsza poziom wyjścia dźwięku, gdy menu ekranowe jest wyłączone.

### 6 Przycisk UP (W GÓRĘ) (▲)

Uruchamia menu ekranowe, gdy menu to jest wyłączone. Działa jak przycisk ▲ umożliwiający przesunięcie podświetlenia w górę w celu wybrania ustawienia w menu ekranowym.

### 7 Przycisk DOWN (W DÓŁ) (▼)

Uruchamia menu ekranowe, gdy menu to jest wyłączone. Działa jak przycisk ▼ umożliwiający przesunięcie podświetlenia w dół w celu wybrania ustawienia w menu ekranowym.

### 8 Przycisk EXIT (ZAMKNIJ)

Uruchamia menu ekranowe, gdy menu to jest wyłączone. Działa jako przycisk EXIT (ZAMKNIJ) w menu ekranowym, wracając do poprzedniego.

### 9 Pilot zdalnego sterowania i wskaźnik zasilania

Odbiera sygnał z pilota (jeśli jest używany pilot bezprzewodowy). Patrz również strona 12.  
Świeci na zielono, gdy monitor LCD jest w trybie aktywnym\*. Świeci na czerwono, gdy monitor LCD jest wyłączony. Świeci na pomarańczowo, gdy monitor jest w trybie oszczędzania energii. Miga przemiennie na zielono i pomarańczowo, gdy włączona jest funkcja SCHEDULE SETTINGS (USTAWIENIA HARMONOGRAMU) Po wykryciu awarii składnika monitora wskaźnik miga na czerwono.  
\* Jeżeli w opcji POWER INDICATOR (WSKAŹNIK ZASILANIA) wybrano OFF (WYŁ.; patrz str. 25), dioda LED nie będzie się świecić, gdy monitor LCD jest wyłączony.

### 10 Czujnik wykrywania oświetlenia w otoczeniu

Wykrywa poziom oświetlenia otoczenia, pozwalając monitorowi automatycznie regulować ustawienia podświetlenia, i zapewnia przyjemniejsze używanie monitora. Nie wolno zakrywać tego czujnika. Patrz str. 29.

### 11 Czujnik inteligentnych danych bezprzewodowych

Czujnik bezprzewodowej transmisji informacji monitora oraz ustawień.

### Tryb blokady klawiszy sterowania

Ten element sterujący umożliwia całkowite zablokowanie dostępu do wszystkich klawiszy sterowania. Aby włączyć funkcję blokady klawiszy sterowania, naciśnij jednocześnie klawisze ▼ i ▲ oraz przytrzymaj je przez ponad 3 sekundy. Aby wznowić tryb użytkownika, naciśnij jednocześnie klawisze ▼ i ▲ oraz przytrzymaj je przez ponad 3 sekundy.

\*: Ta funkcja zależy od używanej opcjonalnej karty.

# Panel połączeń

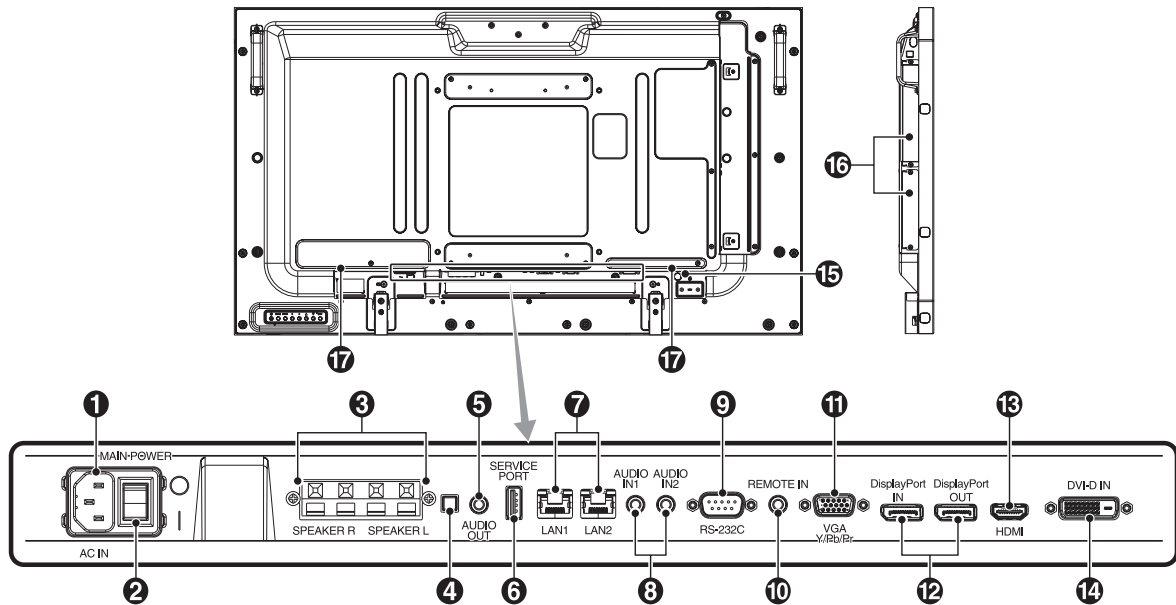

## 1 Złącze AC IN (WEJŚCIE ZASILANIA)

Do podłączania dostarczonego kabla zasilającego.

## 2 Główny przełącznik zasilania

Włącznik/wyłącznik służący do włączania/wyłączania zasilania.

## 3 EXTERNAL SPEAKER TERMINAL (ZŁĄCZE GŁOŚNIKA ZEWNĘTRZNEGO)

Służy do wyprowadzania sygnału dźwiękowego z gniazd AUDIO 1, DPORT i HDMI.

Czerwony zacisk to plus (+).

Czarny zacisk to minus (-).

**UWAGA:** Ten zacisk jest przeznaczony do podłączania głośników o mocy 15 W + 15 W (8 omów).

## 4 Przełącznik głośnika wewnętrznego/zewnętrznego.

: Głośnik wewnętrzny : Głośnik zewnętrzny.

**UWAGA:** Położenie przełącznika głośników należy zmieniać przy wyłączonym monitorze.

## 5 AUDIO OUT (WYJŚCIE AUDIO)

Służy do wyprowadzania sygnału dźwiękowego z gniazd AUDIO IN 1, 2, DPORT i HDMI na urządzenie zewnętrzne (odbiornika stereo, wzmacniacza itd.).

## 6 Gniazdo serwisowe

Za pomocą tego gniazda USB można realizować aktualizację oprogramowania firmowego.

## 7 Port LAN (RJ-45)

Połączenie sieci LAN. Patrz str. 32 i 35.

**UWAGA:** Priorytetowo należy używać portu LAN1.

## 8 AUDIO IN 1, 2

Służy do wprowadzania sygnału dźwiękowego z urządzenia zewnętrznego takiego jak komputer lub odtwarzacz DVD.

## 9 RS-232C (9-bolcowe gniazdo D-Sub)

Do podłączania wejścia RS-232C urządzenia zewnętrznego, takiego jak komputer PC, w celu umożliwienia sterowania funkcjami RS-232C urządzenia.

## 10 REMOTE IN (WEJŚCIE PILOTA)

Do tego gniazda można podłączyć opcjonalnego pilota przewodowego.

**UWAGA:** Nie stosować tego złącza, jeżeli nie jest to wymagane.

## 11 VGA IN (15-bolcowa wtyczka mini D-Sub)

Do wprowadzania analogowych sygnałów RGB z komputera osobistego lub innego urządzenia RGB. To wejście może być używane ze źródłami sygnałów RGB i COMPONENT. Typ sygnału można wybrać w opcji TERMINAL SETTING (USTAWIENIA TERMINALI). Patrz str. 27.

**UWAGA:** Podłączając do tego gniazda złącze COMPONENT należy użyć odpowiedniego kabla sygnałowego. W przypadku dowolnych pytań prosimy o kontakt ze sprzedawcą.

## 12 Złącza DisplayPort

**Złącze IN (wejściowe):** Wejście sygnału DisplayPort.

**Złącze OUT (wyjściowe):** Wybór wyświetlanego sygnału wyjściowego. Więcej informacji znajduje się na str. 25 w opisie funkcji VIDEO OUT SETTING (USTAWIENIE WYJŚCIA VIDEO).

Sygnał wyjściowy, który jest wyświetlany na głównym obrazie po wybraniu trybu PIP (OBRAZ W OBRAZIE). Patrz str. 12.

## 13 HDMI IN (WEJŚCIE HDMI)

Wejście sygnału cyfrowego HDMI.

## 14 DVI IN (DVI-D)

Do wprowadzania cyfrowych sygnałów RGB przesyłanych z komputera lub urządzenia HDTV wyposażonego w cyfrowe złącze wyjściowe RGB.

\* To złącze nie jest zgodne z sygnałami analogowymi.

## 15 Gniazdo blokady Kensington

Do celów bezpieczeństwa i zabezpieczenia przed kradzieżą.

## 16 Gniazdo opcjonalnej karty

Obsługiwane są akcesoria typu 2 i 3. Aby uzyskać szczegółowe informacje, skontaktuj się ze sprzedawcą.

**UWAGA:** Informacje o dostępnych opcjonalnych kartach można uzyskać u dostawcy.

## 17 Głośnik wewnętrzny

## Bezprzewodowy pilot zdalnego sterowania

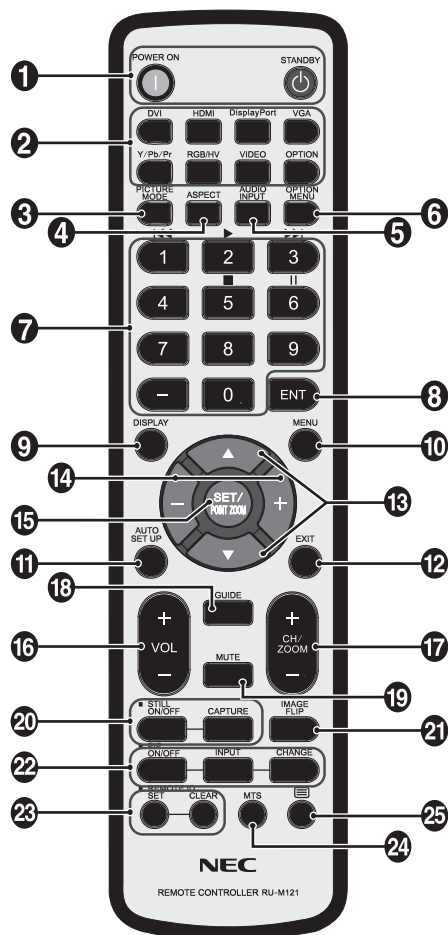

### 1 przycisk POWER (ZASILANIE)

Włącza zasilanie / tryb czuwania.

### 2 Przycisk INPUT (WEJŚCIE)

Wybór sygnału wejściowego.

DVI: DVI  
 HDMI: HDMI, HDMI2\*2  
 DisplayPort: DPORT, DPORT2\*2, DPORT3\*2  
 VGA: VGA  
 Y/Pb/Pr: Y/Pb/Pr, SCART\*2, Y/Pb/Pr2\*2  
 RGB/HV\*2: RGB/HV  
 VIDEO\*2: VIDEO, S-VIDEO  
 OPTION: Zależy od połączenia

### 3 Przycisk PICTURE MODE (TRYB OBRAZU)

Służy do wyboru jednego z trybów obrazu: HIGHBRIGHT (WYSOKA JASNOŚĆ), STANDARD (STANDARDOWY), [sRGB], CINEMA (KINO), CUSTOM1 (DOSTOSOWANY1) lub CUSTOM2 (DOSTOSOWANY2). Patrz str. 19.

HIGHBRIGHT (WYSOKA JASNOŚĆ): do ruchomych obrazów typu DVD.

STANDARD (STANDARDOWY): do obrazów.

sRGB: do obrazów z tekstem.

CINEMA (KINO): do oglądania filmów.

CUSTOM1 (DOSTOSOWANY1) i CUSTOM2 (DOSTOSOWANY2): włączenie funkcji automatycznego przyciemnienia Patrz str. 29.

### 4 Przycisk ASPECT (PROPORCJE)

Do wyboru proporcji obrazu: [FULL] (PEŁNY), [WIDE] (SZEROKI), [DYNAMIC] (DYNAMICZNY), [1:1], [ZOOM] (POWIĘKSZENIE) i [NORMAL] (NORMALNY). Patrz str. 18.

### 5 Przycisk AUDIO INPUT (WEJŚCIE AUDIO)

Wybór wejścia audio: IN1, IN2, IN3\*2, OPTION\*2, HDMI, DPORT, HDMI2\*2, DPORT2\*2, DPORT3\*2.

### 6 Przycisk OPTION MENU (MENU OPCJI)\*1

### 7 KLAWIATURA

Naciśnięcie przycisku umożliwia ustawienie i zmianę hasła, zmianę kanału oraz ustawienie funkcji REMOTE ID.

### 8 Przycisk ENT\*1

### 9 Przycisk DISPLAY (EKRAN)

Włączanie/wyłączanie menu ekranowego z informacjami. Patrz str. 19.

### 10 Przycisk MENU

Włączanie/wyłączanie trybu menu.

### 11 Przycisk AUTO SET UP (AUTOMATYCZNA KONFIGURACJA)

Wyświetla menu automatycznej konfiguracji. Patrz str. 21.

### 12 Przycisk EXIT (ZAMKNIJ)

Powrót do poprzedniego menu w menu ekranowym.

### 13 Przycisk UP (W GÓRĘ)/DOWN (W DÓŁ) (▲/▼)

Działa jak przycisk ▲▼ umożliwiający przesunięcie podświetlenia w dół w celu wybrania ustawienia w menu ekranowym.

Niewielki ekran, za pomocą którego można ustawić tryb PIP, jest przesuwany w górę lub w dół.

### 14 Przycisk MINUS/PLUS (-/+)

Zwiększanie lub zmniejszanie wartości ustawień w menu ekranowym.

Niewielki ekran, za pomocą którego można ustawić tryb PIP (OBRAZ W OBRAZIE), jest przesuwany w górę lub w dół lub zwiększany albo zmniejszany.

### 15 Przycisk SET (USTAW)/POINT ZOOM (POWIĘKSZENIE PUNKTOWE)

Potwierdzenie wyboru. Gdy menu ekranowe jest ukryte, aktywuje funkcję POINT ZOOM (POWIĘKSZENIE PUNKTOWE).

### 16 Przycisk VOLUME UP (GŁOŚNIEJ) / VOLUME DOWN (CISZEJ) głośności (VOL +/-)

Zwiększanie lub zmniejszanie poziomu wyjściowego sygnału dźwiękowego.

### 17 Przycisk CH/ZOOM UP/DOWN (ZMIANA KANAŁU/POWIĘKSZENIA) (CH/ZOOM +/-)\*1

Zwiększa lub zmniejsza poziom ustawienia POINT ZOOM (POWIĘKSZENIE PUNKTOWE).

### 18 Przycisk GUIDE (PORADNIK)\*1

### 19 Przycisk MUTE (WYCISZ)

Włącza lub wyłącza funkcję wyciszenia.

## 20 Przycisk STILL (WSTRZYMANIE)

**Przycisk ON/OFF (WŁ./WYŁ.):** Włączanie/wyłączanie trybu nieruchomego obrazu.

**Przycisk STILL CAPTURE (PRZECHWYĆ OBRAZ):** Przechwytywanie nieruchomego obrazu.

**UWAGA:** Ta funkcja jest aktywowana po włączeniu funkcji IMAGE FLIP (ODWRÓCENIE OBRAZU).

## 21 Przycisk IMAGE FLIP (ODWRÓCENIE OBRAZU)

Pozwala wybrać opcje H FLIP (ODWRÓCENIE W POZIOMIE), V FLIP (ODWRÓCENIE W PIONIE), 180° ROTATE (OBRÓT O 180°) i NONE (BRAK). Patrz str. 22.

## 22 Przycisk PIP (Picture In Picture; obraz w obrazie)

**Przycisk ON/OFF (WŁ./WYŁ.):** Przełącza między opcjami PIP (OBRAZ W OBRAZIE), POP (OBRAZ POZA OBRAZEM), PICTURE BY PICTURE-ASPECT (OBOK SIEBIE — PROPORCJE) i PICTURE BY PICTURE-FULL (OBOK SIEBIE — PEŁNY). Patrz str. 23.

**Przycisk INPUT (WEJŚCIE):** Wybór sygnału wejściowego „obraz w obrazie”.

**Przycisk CHANGE (ZMIEŃ):** Zamiana obrazu głównego i podobrazu.

**UWAGA:** Zmiana rozmiaru podobrazu jest możliwa po naciśnięciu przycisku SET (USTAW)/POINT ZOOM (POWIĘKSZENIE PUNKTOWE) w trybie PIP (OBRAZ W OBRAZIE).

Obraz główny	Złącze	Podobraz						Wyjście DP <sup>*5</sup>
		DPORT <sup>*3</sup>	DVI	HDMI	VGA	Y/Pb/Pr	OPTION (OPCJA)	
DPORT	DisplayPort	Nie	Tak	Tak	Tak	Tak	Tak	DPORT
DVI	DVI-D	Tak	Nie	Tak	Tak	Tak	Tak	DVI
HDMI	HDMI	Tak	Tak	Nie	Tak	Tak	Tak	HDMI 1
VGA	D-Sub <sup>*4</sup>	Tak	Tak	Tak	Nie	Nie	Tak	-
Y/Pb/Pr		Tak	Tak	Tak	Nie	Nie	Tak	-
OPTION (OPCJA)	Opcja	Tak	Tak	Tak	Tak	Tak	Nie	OPTION (OPCJA)

\*3: Gdy opcja VIDEO OUT SETTING (USTAWIENIE WYJŚCIA WIDEO) jest włączona, nie jest możliwe wybranie w podobrazie opcji DPORT.

\*4: Gdy jako główny obraz została wybrana opcja VGA lub Y/Pb/Pr, opcja, wyjście DP jest wyłączone nawet przy włączonej opcji VIDEO OUT SETTING (USTAWIENIE WYJŚCIA WIDEO).

\*5: Wyjście DP działa wyłącznie przy włączonej opcji VIDEO OUT SETTING (USTAWIENIE WYJŚCIA WIDEO)

## 23 Przycisk REMOTE ID (ID PILOTA)

Włączanie funkcji REMOTE ID (ID PILOTA).

## 24 Przycisk MTS<sup>\*1</sup>

## 25 Przycisk <sup>\*1</sup>

Włączanie zakodowanych napisów.

**UWAGA:** Tylko wejścia VIDEO<sup>\*2</sup>, S-VIDEO<sup>\*2</sup>.

\*1: Funkcja tego przycisku zależy od używanej opcjonalnej karty.  
Dalsze informacje można znaleźć w instrukcji opcjonalnej karty.

\*2: Ta funkcja zależy od używanej opcjonalnej karty.

## Zasięg pracy pilota zdalnego sterowania

Wybierając przyciski na pilocie, należy kierować jego górną część w stronę czujnika zdalnego sterowania na monitorze LCD.

Maksymalny zasięg pilota to ok. 7 m od czujnika zdalnego sterowania lub ok. 3,5 m w pionie i w poziomie pod kątem nie większym niż 30°.

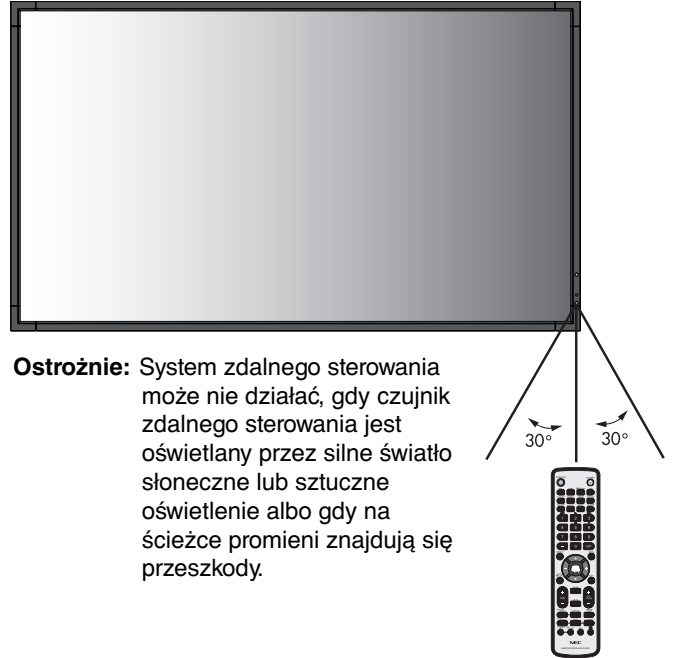

**Ostrożnie:** System zdalnego sterowania może nie działać, gdy czujnik zdalnego sterowania jest oświetlany przez silne światło słoneczne lub sztuczne oświetlenie albo gdy na ścieżce promieni znajdują się przeszkody.

## Obsługa pilota zdalnego sterowania

- Nie poddawać działaniu silnych wstrząsów.
- Nie wylewać na pilota wody ani innych płynów. W razie zamoczenia pilota zdalnego sterowania należy go natychmiast wytrzeć do sucha.
- Nie wystawiać na działanie ciepła ani pary.
- Poza czynnością montażu baterii nie otwierać pilota zdalnego sterowania.

# Instalacja i konfiguracja

## 1. Określanie lokalizacji instalacji

**PRZESTROGA:** Instalacja monitora LCD musi być wykonana przez przeszkolonego technika. W celu uzyskania dalszych informacji należy skontaktować się z dostawcą sprzętu.

**PRZESTROGA:** PRZEMIESZCZANIE I INSTALACJA MONITORA LCD MUSI BYĆ WYKONANA PRZEZ CO NAJMNIEJ DWIE OSOBY. Niestosowanie się do tych ostrzeżeń może być przyczyną odniesienia obrażeń w wyniku upadku monitora LCD.

**PRZESTROGA:** Monitora nie można mocować ani używać w pozycji góra do dołu.

**PRZESTROGA:** Ekran LCD ma czujnik temperatury i wentylator, w tym jeden podłączony do opcjonalnej karty. Przy nadmiernej temperaturze monitora LCD następuje automatycznie włączenie wentylatora chłodzącego.

Wentylator karty opcjonalnej jest aktywny, nawet gdy temperatura jest niższa od standardowej temperatury pracy wymagającej chłodzenia karty opcjonalnej. W przypadku przegrzania monitora LCD przy włączonym wentylatorze chłodzącym na ekranie jest wyświetlane ostrzeżenie Caution (Przestroga). Po wyświetleniu ostrzeżenia „Caution” (Przestroga) należy zaprzestać używania urządzenia i poczekać na jego ochłodzenie. Używanie wentylatora zmniejsza prawdopodobieństwo przedwczesnej awarii obwodu oraz może pomóc w zmniejszeniu degradacji obrazu i efektu „poświaty obrazu”. Jeśli monitor LCD jest używany w zamkniętym obszarze lub jeśli ekran ciekłokrystaliczny jest pokryty warstwą ochronną, należy sprawdzać wewnętrzną temperaturę monitora za pomocą opcji HEAT STATUS (STAN TEMPERATURY) w menu ekranowym (patrz str. 26). Jeśli temperatura przekracza normalną temperaturę roboczą, należy włączyć wentylator w menu ekranowym FAN CONTROL (STEROWANIE WENTYLATOREM) (patrz str. 26).

**WAŻNE:** Aby uniknąć zarysowania ekranu, pod monitorem LCD należy położyć arkusz ochronny, w który monitor był owinięty przed rozpakowaniem.

## 2. Instalowanie akumulatorów pilota zdalnego sterowania

Pilot zdalnego sterowania jest zasilany z dwóch baterii AAA 1,5 V. Aby włożyć lub wymienić baterie:

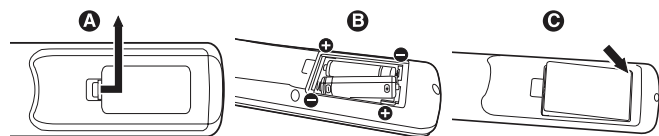

- Naciśnij i przesunij, aby otworzyć pokrywę.
- Włóż baterie zgodnie ze znakami (+) i (-) znajdującymi się wewnątrz wnęki.
- Założ pokrywę.

**PRZESTROGA:** Nieprawidłowe używanie akumulatorów może być przyczyną wycieków lub wybuchu.

Firma NEC zaleca stosowanie się do następujących zasad dotyczących używania baterii:

- Wkładając baterie AAA należy dopasować znaki biegunów (+) i (-) znajdujące się na każdej baterii do znaków (+) i (-) komory na baterie.
- Nie używać jednocześnie baterii różnych producentów.
- Nie łączyć nowych i starych baterii. Może to skrócić czas eksploatacji baterii lub spowodować wyciek płynu z baterii.
- Natychmiast wyjmować zużyte baterie, aby zapobiec wyciekowi kwasu do komory na baterie.
- Nie dotykać kwasu baterii, ponieważ może dojść do obrażeń skóry.

**UWAGA:** Jeśli pilot zdalnego sterowania nie będzie używany przez długi czas, należy wyjąć baterie.

## 3. Podłącz urządzenia zewnętrzne (patrz str. 15 i 16)

- W celu zapewnienia ochrony urządzeń zewnętrznych przed ich podłączaniem należy wyłączyć zasilanie.
- Dalsze informacje można znaleźć w instrukcji obsługi urządzenia.

**UWAGA:** Nie wolno podłączać/odłączać kabli przy włączonym monitorze lub innym urządzeniu zewnętrznym, gdyż może to być przyczyną utraty obrazu.

## 4. Podłączanie dostarczonego przewodu zasilającego

- Zainstaluj urządzenie w pobliżu łatwo dostępnego gniazdka elektrycznego.
- Przymocuj kabel zasilający do monitora LCD wkrętem i klamrą.
- Całkowicie włóż bolce wtyczki do gniazdka elektrycznego. Luźne podłączenie może być przyczyną pogorszenia jakości obrazu.

**UWAGA:** Informacje o dobieraniu prawidłowego kabla zasilającego można znaleźć w niniejszej instrukcji w rozdziale „Zasady bezpieczeństwa i konserwacji”.

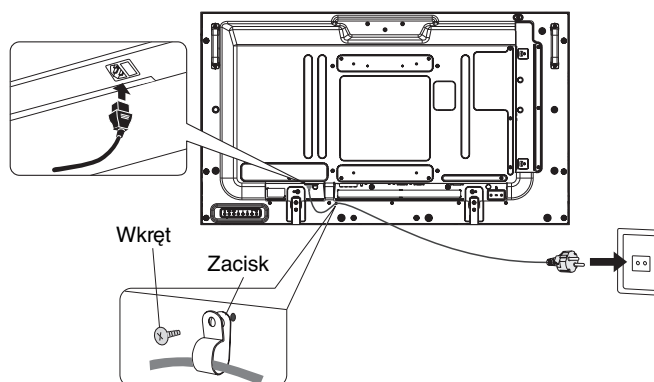

## **5. Włączanie zasilania wszystkich podłączonych urządzeń zewnętrznych**

Po podłączeniu urządzenia do komputera najpierw należy włączyć zasilanie komputera.

## **6. Używanie podłączonych urządzeń zewnętrznych**

Wyświetl sygnał z wybranego źródła wejściowego.

## **7. Regulacja dźwięku**

W razie potrzeby zmień poziom głośności.

## **8. Regulacja ekranu (Patrz str. 21 i 22)**

W razie potrzeby zmień pozycję wyświetlania obrazu na ekranie.

## **9. Regulacja obrazu (patrz str. 21)**

W razie potrzeby zmień ustawienia takie jak jasność podświetlenia i kontrast.

## **10. Zalecane regulacje**

Aby zmniejszyć ryzyko wystąpienia efektu „poświaty obrazu”, należy dostosować poniższe parametry zgodnie z zastosowaniem monitora: SCREEN SAVER (WYGASZACZ EKРАНU), SIDE BORDER COLOR (KOLOR OBRAMOWANIA) (patrz str. 26) DATE & TIME (DATA I GODZINA), SCHEDULE SETTINGS (USTAWIENIA HARMONOGRAMU) (patrz str. 23).

Zalecane jest także włączenie ustawienia FAN CONTROL (STEROWANIE WENTYLATOREM) (patrz str. 26).



# Podłączenia

**UWAGA:** Nie wolno podłączać/odłączać kabli przy włączonym monitorze lub innym urządzeniu zewnętrznym, gdyż może to być przyczyną utraty obrazu.

**UWAGA:** Należy używać kabla audio bez wbudowanego rezystora. Kabel audio z wbudowanym rezystorem powoduje zmniejszenie poziomu dźwięku.

## Przed podłączeniem:

- \* Wyłączyć zasilanie wszystkich podłączonych urządzeń, a następnie wykonać odpowiednie połączenia.
- \* Informacje dotyczące każdego oddzielnego urządzenia znajdują się w jego instrukcji obsługi.

## Schemat połączeń

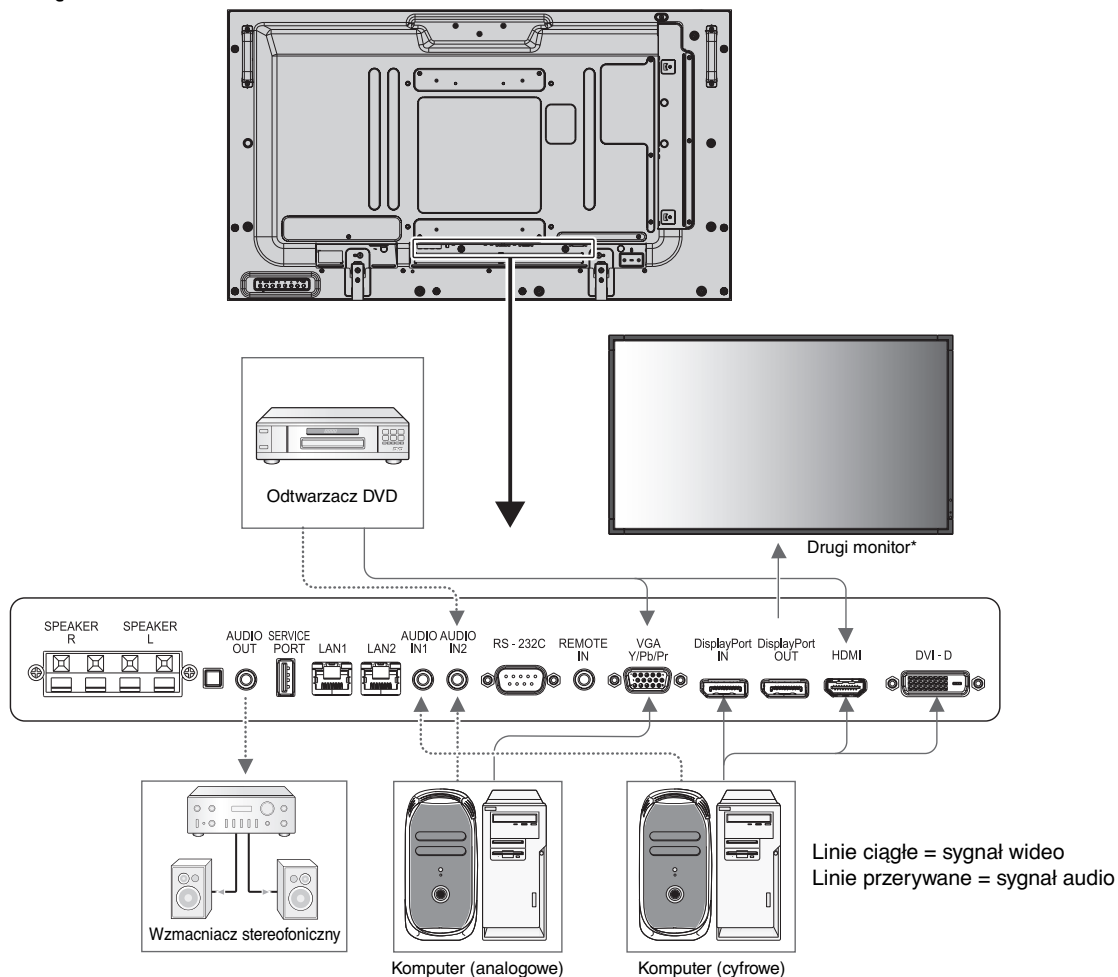

\*: Wiele monitorów połączonych w układ łańcuchowy ma określony limit połączeń monitorowych.

Podłączone urządzenia	Terminal do połączeń	Ustawienie w trybie terminalu	Nazwa sygnału wejściowego	Terminal do połączeń audio	Przycisk wejścia na pilocie zdalnego sterowania
AV	DisplayPort	-	DP	DPORT	DisplayPort
	DVI (DVI-D)	DVI-HD	DVI	AUDIO IN1/IN2 (WE1/WE2 AUDIO)	DVI
	HDMI	RAW/EXPAND*1	HDMI	HDMI	HDMI
	VGA (D-Sub)	D-SUB MODE RGB (TRYB RGB W D-SUB)	VGA	AUDIO IN1/IN2 (WE1/WE2 AUDIO)	RGB/HV
	VGA (D-Sub)	D-SUB MODE COMPONENT (TRYB KOMPONENTOWY W D-SUB)	COMPONENT (KOMPONENTOWE)	AUDIO IN1/IN2 (WE1/WE2 AUDIO)	Y/Pb/Pr
Opcja	-	OPTION (OPCJA)	OPTION (OPCJA)	OPTION (OPCJA)	OPTION (OPCJA)
PC	DisplayPort	-	DP	DPORT	DisplayPort
	DVI (DVI-D)	DVI-PC	DVI	AUDIO IN1/IN2 (WE1/WE2 AUDIO)	DVI
	HDMI	RAW/EXPAND*1	HDMI	HDMI	HDMI
	VGA (D-Sub)	-	VGA	AUDIO IN1/IN2 (WE1/WE2 AUDIO)	RGB/HV
Opcja	-	OPTION (OPCJA)	OPTION (OPCJA)	OPTION (OPCJA)	OPTION (OPCJA)

\*1: zależnie od typu sygnału.

## Podłączenie komputera osobistego

Podłączenie komputera do monitora LCD umożliwia wyświetlanie obrazu z komputera na ekranie monitora.

Pewne karty graficzne mogą nieprawidłowo wyświetlać obraz.

Na monitorze LCD jest wyświetlany odpowiedni obraz dzięki automatycznej zmianie fabrycznie ustawionego sygnału synchronizacji.

<Typowe fabrycznie dobrane taktowanie sygnału>

Rozdzielczość	Częstotliwość przenoszenia		Uwagi
	W poziomie	W pionie	
640 x 480	31,5 kHz	60 Hz	
800 x 600	37,9 kHz	60 Hz	
1024 x 768	48,4 kHz	60 Hz	
1280 x 768	48 kHz	60 Hz	
1360 x 768	48 kHz	60 Hz	
1280 x 1024	64 kHz	60 Hz	
1600 x 1200	75 kHz	60 Hz	Skompresowany obraz
1920 x 1080	67,5 kHz	60 Hz	Zalecana rozdzielczość

- W przypadku używania urządzenia z komputerem Macintosh PowerBook, należy wyłączyć opcję „Mirroring” (Odbicie lustrzane).  
Aby uzyskać więcej informacji o wymaganiach dotyczących wyjścia wideo komputera, a także charakterystycznych właściwościach lub wymaganiach dotyczących konfiguracji monitora lub obrazu monitora, należy się zapoznać z instrukcją obsługi komputera Macintosh.
- Należy wprowadzać sygnały TMDS zgodne z normami DVI.
- Aby zachować prawidłową jakość wyświetlanego obrazu, należy używać kabla zgodnego z normami DVI.

## Podłączanie odtwarzacza DVD lub komputera z wyjściem HDMI

- Należy używać kabla HDMI z logo HDMI.
- Obraz może się pojawić na ekranie po pewnym czasie.
- W przypadku niektórych kart graficznych i sterowników obraz może być wyświetlany nieprawidłowo.
- Używając komputera z wyjściem HDMI, należy wyłączyć opcję OVER SCAN (patrz str. 28).

## Podłączenie do komputera ze złączem DisplayPort

- Należy używać kabla DisplayPort z logo zgodności DisplayPort.
- Obraz może się pojawić na ekranie po pewnym czasie.
- Należy pamiętać, że gdy kabel DisplayPort jest podłączany do urządzenia za pomocą adaptera konwersji sygnału, obraz może się nie pojawić.
- Należy stosować kable DisplayPort z mechanizmem blokującym. Aby odłączyć przewód DisplayPort, należy trzymać go od góry i od dołu w celu zwolnienia blokady.

# Podstawowa obsługa

## Tryby włączania i wyłączania zasilania

Wskaźnik zasilania monitora LCD świeci na zielono, gdy monitor jest włączony, a na czerwono lub pomarańczowo, gdy jest on wyłączony.

**UWAGA:** Główny przełącznik zasilania należy ustawić w pozycji ON, aby umożliwić włączanie monitora za pomocą pilota zdalnego sterowania lub wyłącznika zasilania znajdującego się z przodu monitora LCD.

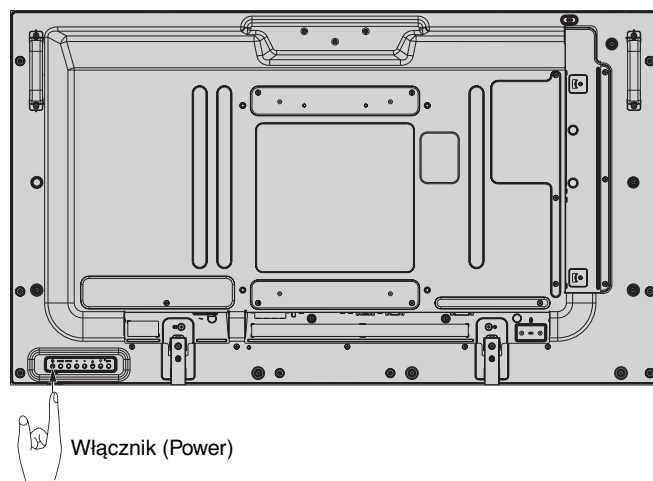
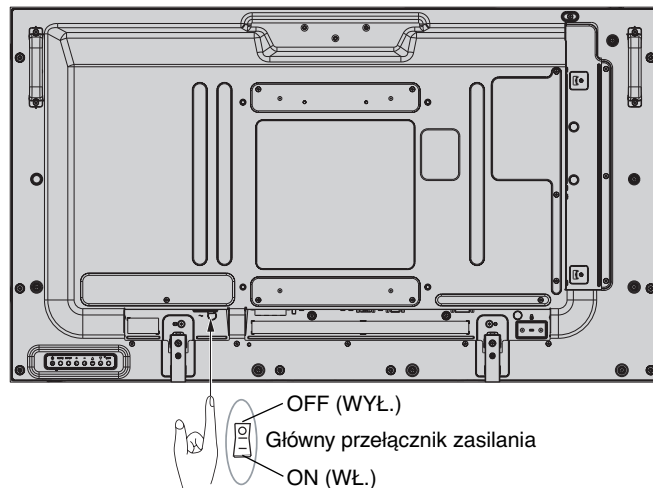

Korzystanie z pilota zdalnego sterowania

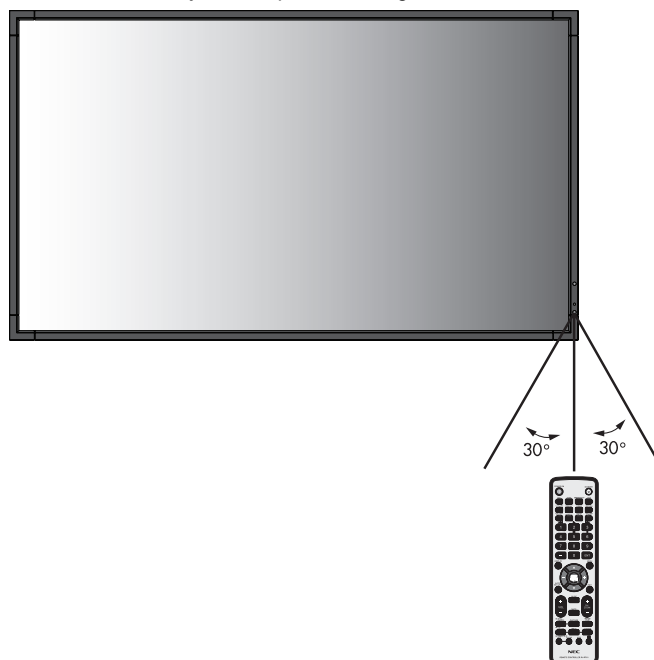

## Wskaźnik zasilania

Tryb	Lampka wskaźnika stanu
Zasilanie włączone	Zielone*1
Zasilanie wyłączone, a oszczędzanie zasilania w trybie AUTO POWER STANDBY (AUTOMATYCZNY TRYB CZUWANIA). Pobór prądu poniżej 0,5 W	Czerwony
Oszczędzanie zasilania w trybie AUTO POWER SAVE (AUTOMATYCZNA OSZCZĘDNOŚĆ ENERGII) Pobór prądu poniżej 2,5 W*2	Bursztynowy
Stan gotowości, kiedy włączono opcję SCHEDULE SETTINGS (USTAWIENIA HARMONOGRAMU)	Zielona i pomarańczowa lampka miga naprzemiennie
Diagnostowanie (wykrywanie awarii)	Miga czerwona lampka (patrz <b>Rozwiązywanie problemów</b> na str. 47)

\*1 Jeśli opcja POWER INDICATOR (WSKAŹNIK ZASILANIA; str. 25) jest wyłączona, przy aktywnym monitorze LCD dioda LED nie będzie się świecić.  
\*2: Bez akcesoriów opcjonalnych, przy ustawieniach fabrycznych, tylko przy wejściu VGA.

## Korzystanie z opcji zarządzania energią

Monitor LCD jest wyposażony w funkcję zarządzania energią DPM zgodną ze standardem VESA.

Funkcja zarządzania oszczędzaniem energii powoduje automatyczne zmniejszenie poboru prądu przez monitor, jeśli przez określony czas nie jest używana klawiatura lub mysz. W nowym monitorze funkcja AUTO POWER SAVE (AUTOMATYCZNA OSZCZĘDNOŚĆ ENERGII) jest domyślnie włączona. Dzięki temu urządzenie przechodzi w tryb oszczędzania energii, gdy nie odbiera żadnego sygnału wejściowego. Może to wydłużyć czas eksploatacji ekranu oraz zmniejszyć pobór prądu.

**UWAGA:** Działanie tej funkcji może nie działać w zależności od używanego komputera osobistego i karty graficznej.

**UWAGA:** Po utracie sygnału i upływie określonego czasu monitor jest automatycznie wyłączany.

## Wybór źródła sygnału wideo\*4

### Wyświetlanie obrazu wideo:

Używając przycisku wejścia, ustaw tryb VIDEO, S-VIDEO.

Za pomocą menu COLOR SYSTEM (SYSTEM KOLORÓW), odpowiednio do używanego formatu obrazu wideo, ustaw tryb: AUTO, NTSC, PAL, SECAM, PAL60 lub 4.43NTSC.

## Proporcje obrazu

DVI, VGA, RGVB/HV\*4, DPORT, DPORT2\*4, DPORT3\*4

FULL → 1:1 → ZOOM → NORMAL



HDMI, Y/Pb/Pr, SCART\*4, VIDEO\*4, S-VIDEO\*4, HDMI2\*4, Y/Pb/Pr2\*4

FULL → WIDE → DYNAMIC → 1:1 → ZOOM → NORMAL



Proporcje obrazu	Widok bez zmian*3	Zalecane ustawienie rozmiaru obrazu*3
4:3		NORMAL (NORMALNY)
		DYNAMIC (DYNAMICZNY)
Ściśnięcie		FULL (PEŁNY)
Letterbox		WIDE (SZEROKI)

\*3 Nieaktywne obszary wskazują nieużywane części ekranu.

**NORMAL (NORMALNY):** Wyświetlanie obrazu przy zachowaniu współczynnika proporcji obrazu źródłowego.

**FULL (PEŁNY):** Wyświetlanie obrazu na pełnym ekranie.

**WIDE (SZEROKI):** Obraz źródłowy formatu 16:9 Letter Box jest rozszerzany na cały ekran.

**DYNAMIC (DYNAMICZNY):** Obraz w formacie 4:3 jest rozciągany na cały ekran bez zachowania liniowości (pewne elementy obrazu mogą ulec przycięciu w wyniku rozciągnięcia).

**1:1:** Wyświetlanie obrazu w formacie 1x1 pikseli.

### ZOOM (POWIĘKSZENIE)

Obraz może być rozszerzany poza aktywną przestrzeń wyświetlania.

Obraz znajdujący się poza aktywną przestrzenią wyświetlania nie jest widoczny.

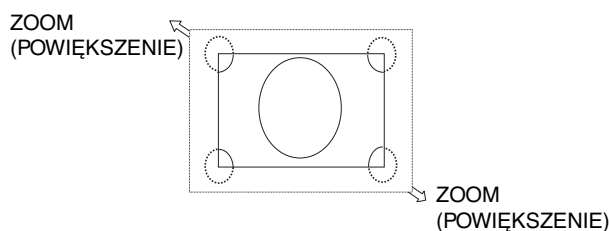

\*4: Ta funkcja zależy od używanej opcjonalnej karty.

## Menu ekranowe z informacjami

Menu ekranowe z informacjami zawiera następujące informacje: Identyfikator monitora, źródło sygnału wejściowego, rozmiar obrazu itp.

Naciśnij przycisk DISPLAY na pilocie zdalnego sterowania w celu wyświetlenia menu ekranowego z informacjami.

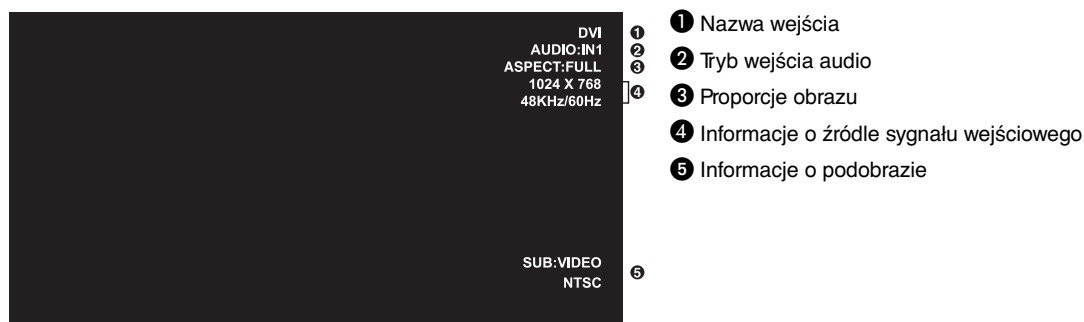

## Tryb obrazu

DVI, VGA, RGB/HV\*, DPORT, DPORT2\*, DPORT3\*

STANDARD → sRGB → CUSTOM1 → CUSTOM2 → HIGHBRIGHT (WYSOKA JASNOŚĆ)



HDMI, Y/Pb/Pr, SCART\*, VIDEO\*, S-VIDEO\*, HDMI2\*, Y/Pb/Pr2\*

STANDARD → CINEMA → CUSTOM1 → CUSTOM2 → HIGHBRIGHT (WYSOKA JASNOŚĆ)



\*: Ta funkcja zależy od używanej opcjonalnej karty.

# Obsługa menu ekranowego OSD (On-Screen-Display)

**UWAGA:** Dostępność niektórych funkcji zależy od modelu i urządzeń opcjonalnych.

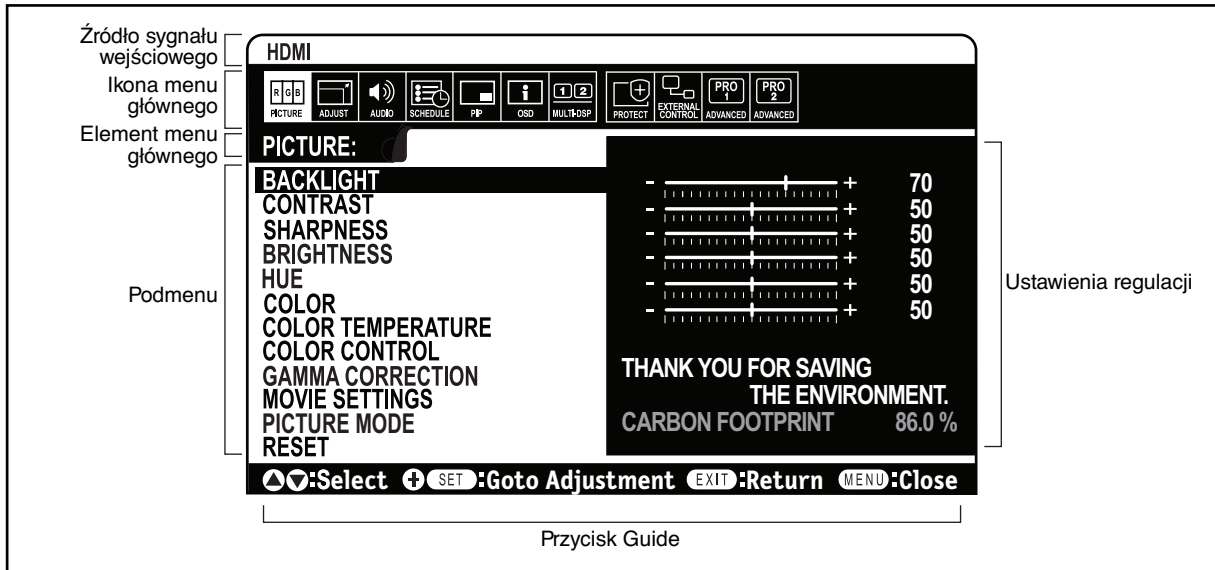

## Pilot zdalnego sterowania

Aby wybrać podmenu, naciśnij przyciski w górę i w dół.

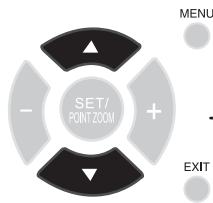

Naciśnij przycisk SET (USTAW)/ POINT ZOOM (POWIĘKSZENIE PUNKTOWE)

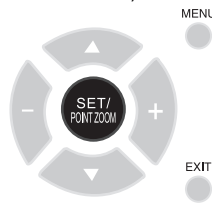

Naciskaj przyciski w górę i w dół, PLUS i MINUS, aby wybrać funkcję albo ustawienie do dostosowania.

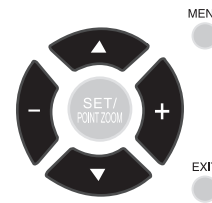

Naciśnij przycisk MENU lub EXIT.

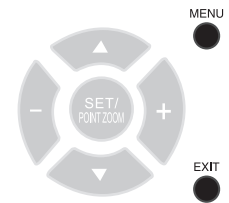

Aby wybrać opcję, naciśnij przycisk W GÓRĘ lub W DÓŁ.



Naciśnij przycisk INPUT, aby wybrać.



Naciskaj przyciski w górę i w dół, PLUS albo MINUS, aby wybrać.



Naciśnij przycisk EXIT.



## Panel sterowania

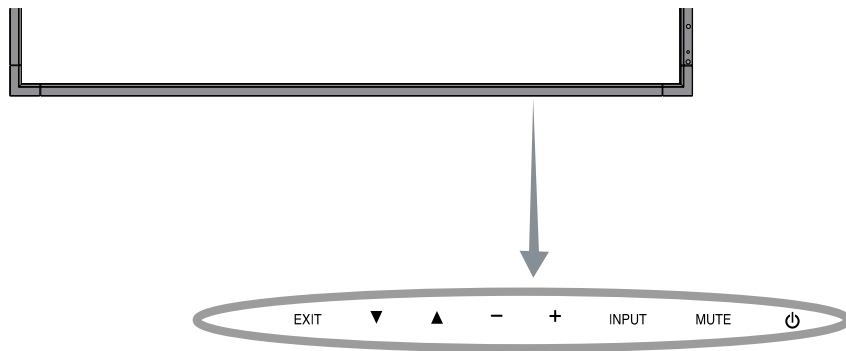



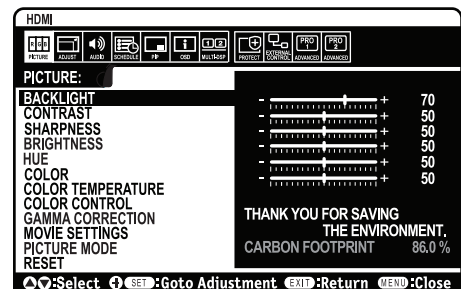
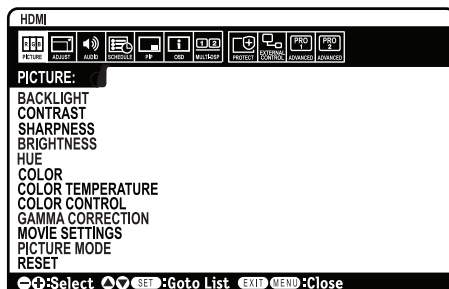

## Menu ekranowe



PICTURE (OBRAZ)		
BACKLIGHT (PODŚWIETLENIE)	Zmienia ogólną jasność obrazu i tła. Naciśnij przycisk + lub -, aby dostosować ustawienie. UWAGA: Jeśli w opcji ROOM LIGHT SENSING (WYKRYWANIE OŚWIETLENIA POMIESZCZENIA) wybrano wartość MODE1 (TRYB1) lub MODE2 (TRYB2), zmiana tej funkcji nie jest możliwa.	70
CONTRAST (KONTRAST)	Zmiana jasności obrazu w odniesieniu do poziomu sygnału wejściowego. Naciśnij przycisk + lub -, aby dostosować ustawienie. UWAGA: Jeśli wybrany tryb obrazu to sRGB, wartości tego ustawienia nie można zmieniać.	50
SHARPNESS (OSTROŚĆ)	Regulacja ostrości obrazu. Naciśnij przycisk + lub -, aby dostosować ustawienie.	50*2
BRIGHTNESS (JASNOŚĆ)	Zmienia jasność obrazu w odniesieniu do tła. Naciśnij przycisk + lub -, aby dostosować ustawienie. UWAGA: Jeśli wybrany tryb obrazu to sRGB, wartości tego ustawienia nie można zmieniać.	50
HUE (ODCIEŃ)	Regulacja odcienia obrazu. Naciśnij przycisk + lub -, aby dostosować ustawienie. UWAGA: Jeśli wybrany tryb obrazu to sRGB, wartości tego ustawienia nie można zmieniać.	50
COLOR (KOLOR)	Regulacja głębi kolorów obrazu. Naciśnij przycisk + lub -, aby dostosować ustawienie. UWAGA: Jeśli wybrany tryb obrazu to sRGB, wartości tego ustawienia nie można zmieniać.	50*2
COLOR TEMPERATURE (TEMPERATURA KOLORÓW)	Reguluje temperaturę kolorów całego obrazu. Niska temperatura kolorów sprawia, że obraz jest bardziej czerwony. Wysoka temperatura kolorów sprawia, że obraz jest bardziej niebieski. Jeśli ustawienie TEMPERATURE (Temperatura) wymaga dodatkowej regulacji, można zmienić poziomy barw składowych R/G/B punktu bieli. Aby zmienić poziomy barw składowych R/G/B, jako ustawienie opcji COLOR TEMP (TEMPERATURA KOLORÓW) należy wybrać wartość CUSTOM (NIESTANDARDOWA). UWAGA: Jeśli bieżący tryb obrazu to sRGB, wybierana jest wstępnie zdefiniowana wartość 6500K. Nie można jej zmienić. Wartości tego ustawienia nie można zmieniać, jeśli w opcji GAMMA CORRECTION (KOREKCJA GAMMA) wybrano wartość PROGRAMMABLE1 (PROGRAMOWALNA1), PROGRAMMABLE2 (PROGRAMOWALNA2) lub PROGRAMMABLE3 (PROGRAMOWALNA3)	10000K
COLOR CONTROL (STEROWANIE KOLORAMI)	Regulacja odcienia koloru czerwonego, żółtego, zielonego, błękitnego, niebieskiego i amarantowego. UWAGA: Jeśli wybrany tryb obrazu to sRGB, wartości tego ustawienia nie można zmieniać. Jeśli w menu INPUT CHANGE (ZMIANA WEJŚCIA), w opcji INPUT2 (WEJŚCIE2) wybrano SUPER, funkcji tej nie można zmienić.	0
GAMMA CORRECTION (KOREKCJA GAMMA)	Dobór współczynnika gamma w celu zapewnienia najlepszej jakości obrazu. UWAGA: Jeśli wybrany tryb obrazu to sRGB, wartości tego ustawienia nie można zmieniać.	NATIVE (NATYWNA)* 2 (z wyłączeniem ustawienia sRGB)
NATIVE (NATYWNA)	Za korekcję gamma odpowiada monitor LCD.	
2.2	Typowy współczynnik gamma do używania w połączeniu z komputerem PC.	
2.4	Ustawienie odpowiednie do oglądania filmów wideo (DVD itp.)	
S GAMMA	Specjalne współczynniki gamma dla niektórych typów filmów. Zwiększa natężenie ciemnych części obrazu, a zmniejsza jasnych (S-Curve).	
DICOM SIM.	Krzywa DICOM GSDF symulowana dla monitora LCD.	
PROGRAMMABLE1, 2, 3 (PROGRAMOWALNA1, 2, 3)	Programowalna krzywa gamma, którą można wczytać przy użyciu oprogramowania firmy NEC.	
MOVIE SETTINGS (USTAWIENIA FILMÓW)	UWAGA: Jeśli w menu INPUT CHANGE (ZMIANA WEJŚCIA), w opcji INPUT2 (WEJŚCIE2) wybrano SUPER, funkcji tej nie można zmienić.	
NOISE REDUCTION (REDUKCJA SZUMÓW)*1 Tylko wejścia VIDEO, S-VIDEO	Regulacja natężenia redukcji szumów. Naciśnij przycisk + lub -, aby dostosować ustawienie.	0*2
TELECINE Tylko w wejściach HDMI, Y/Pb/Pt, SCART*, VIDEO*, S-VIDEO*, HDMI2*, Y/Pb/Pt2*	Automatyczne wykrywanie źródłowej częstotliwości klatek w celu zapewnienia optymalnej jakości obrazu.	AUTO*2
ADAPTIVE CONTRAST (KONTRAST ADAPTACYJNY) Tylko w wejściach HDMI, Y/Pb/Pt, SCART*, VIDEO*, S-VIDEO*, HDMI2*, Y/Pb/Pt2*	Ustawienie poziomu regulacji dynamicznego kontrastu.	OFF (WYŁ.)
PICTURE MODE (TRYB OBRAZU)	Dostępne opcje HIGHBRIGHT (WYSOKA JASNOŚĆ), STANDARD (STANDARDOWY), sRGB, CINEMA (KINO), CUSTOM1 (DOSTOSOWANY1), CUSTOM2 (DOSTOSOWANY2). Patrz str. 19.	STANDARD (STANDARDOWY)
RESET (RESETOUJ)	Przywrócenie ustawień domyślnych dla poniższych opcji dostępnych w menu PICTURE (OBRAZ): BACKLIGHT (PODŚWIETLENIE), CONTRAST (KONTRAST), SHARPNESS (OSTROŚĆ), BRIGHTNESS (JASNOŚĆ), HUE (ODCIEŃ), COLOR (KOLOR), COLOR TEMPERATURE (TEMPERATURA KOLORÓW), COLOR CONTROL (STEROWANIE KOLORAMI), GAMMA CORRECTION (KOREKCJA GAMMA), MOVIE SETTINGS (USTAWIENIA FILMÓW).	-
ADJUST (REGULACJA)		
AUTO SETUP (AUTOMATYCZNA KONFIGURACJA) Tylko wejścia VGA, RGB/HV**	Automatyczna regulacja ustawień Screen Size (Rozmiar ekranu), H position (Położenie w poziomie), V position (Położenie w pionie), Clock (Zegar), Phase (Faza) i White Level (Poziom bieli).	-
AUTO ADJUST (AUTOMATYCZNA REGULACJA) Tylko wejścia VGA, RGB/HV**	Ustawienia H Position (Położenie w poziomie), V Position (Położenie w pionie) i Phase (Faza) są regulowane automatycznie po wykryciu nowej częstotliwości sygnału.	OFF (WYŁ.)
H POSITION (POZYCJA POZIOMA) Wszystkie wejścia poza DVI, HDMI, DPORT	Regulacja położenia obrazu w poziomie na wyświetlaczu monitora LCD. Naciśnij przycisk +, aby przesunąć w prawo. Naciśnij przycisk -, aby przesunąć w lewo.	-
V POSITION (POZYCJA PIONOWA) Wszystkie wejścia poza DVI, HDMI, DPORT	Regulacja położenia obrazu w pionie na wyświetlaczu monitora LCD. Naciśnij przycisk +, aby przesunąć w górę. Naciśnij przycisk -, aby przesunąć w dół.	-
CLOCK (ZEGAR) Tylko wejścia VGA, RGB/HV**	Aby zwiększyć szerokość obrazu z prawej strony ekranu, należy nacisnąć przycisk +. Aby zmniejszyć szerokość obrazu z lewej stron ekranu, należy nacisnąć przycisk -.	-

\*1: Ta funkcja zależy od używanej opcjonalnej karty.

\*2: Zależnie od sygnału wejściowego.

PHASE (FAZA) Tylko wejścia VGA, RGB/HV**1, Y/Pb/Pr, SCART**1, Y/Pb/Pr2**1	Regulacja „szumu” widocznego na obrazie.	-
H RESOLUTION (ROZDZIELCZOŚĆ POZIOMA) Tylko wejścia VGA, RGB/HV**1	Regulacja rozmiaru obrazu w poziomie.	-
V RESOLUTION (ROZDZIELCZOŚĆ PIONOWA) Tylko wejścia VGA, RGB/HV**1	Regulacja rozmiaru obrazu w pionie.	-
INPUT RESOLUTION (ROZDZIELCZOŚĆ WEJŚCIA) Tylko wejścia VGA, RGB/HV**1	W przypadku wystąpienia problemu z wykrywaniem sygnału funkcja ta wymusza wyświetlenie na monitorze sygnału w żądanej rozdzielczości. Po wybraniu w razie potrzeby należy użyć funkcji AUTO SETUP (Konfiguracja automatyczna). Jeśli nie zostanie wykryty żaden problem, jest dostępna wyłącznie opcja „AUTO”.	AUTO
ASPECT (PROPORCJE)	Wybór współczynnika proporcji obrazu wyświetlanego na ekranie. UWAGA: Gdy opcja ASPECT (PROPORCJE) ma wartość is DYNAMIC (DYNAMICZNY), WIDE (SZEROKI) lub ZOOM (POWIĘKSZENIE) przed włączeniem opcji IMAGE FLIP (ODWRÓCENIE OBRAZU) zostanie włączony pełny obraz. Gdy opcja ASPECT (PROPORCJE) ma wartość is DYNAMIC (DYNAMICZNY) lub ZOOM (POWIĘKSZENIE) przed włączeniem opcji TILE MATRIX (MACIERZ MINIATUR) zostanie przywrócona poprzednia wartość opcji ASPECT (PROPORCJE) lub zachowana wartość ustawiona przy włączonej opcji TILE MATRIX (MACIERZ MINIATUR). Gdy opcja ASPECT (PROPORCJE) ma wartość is DYNAMIC (DYNAMICZNY) lub ZOOM (POWIĘKSZENIE) przed włączeniem opcji POINT ZOOM (POWIĘKSZENIE PUNKTOWE) zostanie włączony pełny obraz. Po wyłączeniu opcji POINT ZOOM (POWIĘKSZENIE PUNKTOWE) zostanie przywrócona poprzednia wartość opcji ASPECT (PROPORCJE). Gdy opcja ASPECT (PROPORCJE) zostanie zmieniona przy włączonej opcji POINT ZOOM (POWIĘKSZENIE PUNKTOWE), wartość opcji DYNAMIC (DYNAMICZNY) lub ZOOM (POWIĘKSZENIE) zmieni się na FULL (PEŁNY).	FULL (PEŁNY)
NORMAL (NORMALNY)	Wyświetlanie obrazu przy zachowaniu współczynnika proporcji obrazu źródłowego.	-
FULL (PEŁNY)	Wyświetlanie obrazu na pełnym ekranie.	-
WIDE (SZEROKI)	Obraz źródłowy formatu 16:9 Letter Box jest rozszerzany na cały ekran.	-
DYNAMIC (DYNAMICZNY)	Obraz w formacie 4:3 jest rozciągany na cały ekran bez zachowania liniowości (pewne elementy obrazu mogą ulec przycięciu w wyniku rozciągnięcia). Wykonanie opcji TILE MATRIX (MACIERZ MINIATUR) przestanie być możliwe.	-
1:1	Wyświetlanie obrazu w formacie 1x1 pikseli (Jeśli rozdzielczość wejściowa jest wyższa niż 1920 x 1080, obraz zostanie dopasowany do ekranu). Wykonanie opcji TILE MATRIX (MACIERZ MINIATUR) przestanie być możliwe.	-
ZOOM (POWIĘKSZENIE)	Obraz może być rozszerzany poza aktywną przestrzeń wyświetlania. Obraz znajdujący się poza aktywną przestrzenią wyświetlania nie jest widoczny.	-
ZOOM (POWIĘKSZENIE)	Zachowuje współczynnik proporcji podczas powiększania.	-
H ZOOM (POWIĘKSZENIE W POZIOMIE)	Poziom powiększenia w poziomie.	-
V ZOOM (POWIĘKSZENIE W PIONIE)	Poziom powiększenia w pionie.	-
H POS (POZYCJA W POZIOMIE)	Pozycja w poziomie.	-
V POS (POZYCJA W PIONIE)	Pozycja w pionie.	-
IMAGE FLIP (ODWRÓCENIE OBRAZU)	UWAGA: Przy włączonej funkcji IMAGE FLIP (ODWRÓCENIE OBRAZU) funkcja OVERSCAN jest wyłączona. Gdy opcja ASPECT (PROPORCJE) ma wartość is DYNAMIC (DYNAMICZNY), WIDE (SZEROKI) lub ZOOM (POWIĘKSZENIE) przed włączeniem opcji IMAGE FLIP (ODWRÓCENIE OBRAZU) zostanie włączony pełny obraz. Wybranie w funkcji IMAGE FLIP (ODWRÓCENIE OBRAZU) dowolnego ustawienia innego niż NONE (BRAK) powoduje aktywację następujących funkcji: PIP MODE (TRYB PIP), TILE MATRIX (MACIERZ MINIATUR), SUPER w INPUT CHANGE (ZMIANA WEJŚCIA), STILL (WSTRZYMANIE), POINT ZOOM (POWIĘKSZENIE PUNKTOWE).	-
IMAGE FLIP (ODWRÓCENIE OBRAZU)	Wyświetla obraz odwrócony wzdłuż poziomej lub pionowej osi albo obrócony. Aby wybrać odpowiednią, naciśnij + lub -.	NONE (BRAK)
NONE (BRAK)	Tryb normalny.	 -
H FLIP (ODWRÓCENIE W POZIOMIE)	Obraz zostanie odwrócony z prawa na lewo.	 -
V FLIP (ODWRÓCENIE W PIONIE)	Obraz zostanie odwrócony z góry na dół.	 -
180° ROTATE (OBRÓT O 180°)	Obraz zostanie odwrócony o 180 stopni.	 -
OSD FLIP (ODWRÓCENIE OSD)	Określa kierunek wyświetlania menu ekranowego. Po wybraniu opcji ON (WŁ.) menu ekranowe będzie odwracane razem z obrazem.	OFF (WYŁ.)
RESET (RESETUJ)	Aby przywrócić ustawienia fabryczne, naciśnij przycisk ADJUST (REGULACJA).	-
<b>AUDIO</b>		
VOLUME (GŁOŚNOŚĆ)	Zwiększanie lub zmniejszanie wyjściowego poziomu głośności.	40
BALANCE (BALANS)	Wybierz tryb STEREO lub MONO odtwarzania dźwięku. W przypadku wybrania opcji STEREO można zmieniać balans dźwięku między kanałami lewym i prawym. Aby przesunąć dźwięk stereo na prawo, należy nacisnąć przycisk +. Aby przesunąć dźwięk stereo na lewo, należy nacisnąć przycisk -.	CENTER, STEREO (ŚRODEK, STEREO)
TREBLE (TONY WYSOKIE)	Do podkreślania lub tłumienia dźwięków o wysokich częstotliwościach. Aby zwiększyć poziom tonów wysokich, należy nacisnąć przycisk +. Aby zmniejszyć poziom tonów wysokich, należy nacisnąć przycisk -.	0

\*1: Ta funkcja zależy od używanej opcjonalnej karty.



BASS (TONY NISKIE)	Do podkreślania lub tłumienia dźwięków o niskich częstotliwościach. Aby zwiększyć poziom tonów niskich, należy nacisnąć przycisk +. Aby zmniejszyć poziom tonów niskich, należy nacisnąć przycisk –.	0
SURROUND (DŹWIĘK PRZESTRZENNY)	Sztuczny dźwięk przestrzenny. UWAGA: Gdy ta funkcja jest ustawiona na ON (WŁ.), wyjście dźwięku jest nieaktywne.	OFF (WYŁ.)
PIP AUDIO (DŹWIĘK OBRAZU W OBRAZIE)	Wybranie źródła dźwięku dla trybu PIP	MAIN AUDIO (DŹWIĘK GŁÓWNY)
LINE OUT (WYJŚCIE LINIOWE)	Wybranie opcji „VARIABLE” (ZMIENNIE) umożliwia sterowanie poziomem sygnału wyjścia liniowego za pomocą przycisku VOLUME (GŁOŚNOŚĆ). UWAGA: Gdy ta funkcja jest ustawiona na ON (WŁ.), wyjście dźwięku jest nieaktywne.	FIXED (TRWAŁE)
AUDIO INPUT (WEJŚCIE AUDIO)	Wybór wejścia audio: IN1, IN2, IN3*1, OPTION*1, HDMI, DPORT, HDMI2*1, DPORT2*1, DPORT3*1.	Zależnie od typu sygnału wejściowego
RESET (RESETOJ)	Przywrócenie fabrycznych ustawień menu AUDIO (DŹWIĘK) poza VOLUME (GŁOŚNOŚĆ)	-
<b>SCHEDULE (HARMONOGRAM)</b>		
OFF TIMER (TIMER WYŁĄCZENIA)	Ustawienie wyłączenia monitora po określonym czasie. Można ustawić wartość z zakresu od 1 do 24 godzin.	OFF (WYŁ.)
SCHEDULE SETTINGS (USTAWIENIA HARMONOGRAMU)	Tworzenie harmonogramu pracy monitora.	-
SCHEDULE LIST (LISTA HARMONOGRAMU)	Lista harmonogramów.	-
DATE & TIME (DATA I GODZINA)	Ustawienie daty, godziny oraz regionu czasu letniego. Datę i godzinę należy ustawić w celu zapewnienia działania funkcji „SCHEDULE” (HARMONOGRAM). Patrz str. 30.	
YEAR (ROK)	Konfiguruje rok w zegarze czasu rzeczywistego.	-
MONTH (MIESIĄC)	Ustawienie miesiąca zegara czasu rzeczywistego.	-
DAY (DZIEŃ)	Ustawienie dnia zegara czasu rzeczywistego.	-
TIME (GODZINA)	Ustawienie godziny zegara czasu rzeczywistego.	-
DAYLIGHT SAVING (CZAS LETNI)	Włączenie/wyłączenie czasu letniego.	OFF (WYŁ.)
RESET (RESETOJ)	Przywrócenie ustawień domyślnych dla poniższych opcji dostępnych w menu SCHEDULE (HARMONOGRAM): OFF TIMER (TIMER WYŁĄCZENIA), SCHEDULE SETTINGS (USTAWIENIA HARMONOGRAMU).	-
<b>PIP (OBRAZ W OBRAZIE)</b>		
KEEP PIP MODE (ZACHOWAJ TRYB PIP)	Umożliwia wybranie, czy monitor ma pozostać w trybie „PIP” (OBRAZ W OBRAZIE) i „TEXT TICKER” (RUCHOMY TEKST) po wyłączeniu zasilania. Po włączeniu zasilania okno trybu PIP (OBRAZ W OBRAZIE) i TEXT TICKER (RUCHOMY TEKST) jest wyświetlane bez konieczności wyświetlania menu ekranowego.	OFF (WYŁ.)
PIP MODE (TRYB PIP)	Wybór trybu Picture-in-Picture (obraz w obrazie). UWAGA: Wybranie w funkcji IMAGE FLIP (ODWRÓCENIE OBRAZU) dowolnego ustawienia innego niż NONE (BRAK) powoduje aktywację tej funkcji:	OFF (WYŁ.)
OFF (WYŁ.)	Tryb normalny.	
PIP (OBRAZ W OBRAZIE)	Tryb obrazu w obrazie.	
POP (OBRAZ POZA OBRAZEM)	Tryb obrazu poza obrazem.	
PICTURE BY PICTURE-ASPECT (OBRAZ W OBRAZIE-PROPORCJE)	Tryb sąsiadujących obrazów (podzielony ekran) z zachowaniem współczynnika proporcji.	
PICTURE BY PICTURE-FULL (OBRAZ W OBRAZIE-PEŁNY)	Tryb sąsiadujących obrazów (podzielony ekran) na pełnym ekranie.	
SUB INPUT (WEJŚCIE DODATKOWE)	Wybiera sygnał wejściowy dodatkowego obrazu.	Zależnie od typu sygnału wejściowego
PIP SIZE (ROZMIAR PIP)	Określa rozmiar podobrazu wyświetlanego w trybie obraz w obrazie. Aby zmienić ustawienie tej opcji, naciśnij przycisk SET (USTAW)/POINT ZOOM (POWIĘKSZENIE PUNKTOWE). Aby rozwinąć, naciśnij + lub CH+. Aby zmniejszyć, naciśnij przycisk - lub CH-. Rozmiar podobrazu można także zmienić, naciskając przycisk SET (USTAW)/POINT ZOOM (POWIĘKSZENIE PUNKTOWE) przy wyświetlonym podobrazie.	37
PIP POSITION (POZYCJA PIP)	Określa miejsce, w którym ma być wyświetlany obraz w obrazie.	X = 95, Y = 92
ASPECT (PROPORCJE)	Wybór rozmiaru podobrazu: [FULL] (PEŁNY), [NORMAL] (NORMALNY), [WIDE] (SZEROKI). Patrz str. 18.	FULL (PEŁNY)
TEXT TICKER (RUCHOMY TEKST)		OFF (WYŁ.)
MODE (TRYB)	Włączenie opcji ruchomego tekstu i umożliwienie wybrania kierunku: Horizontal (W poziomie) lub Vertical (W pionie).	
POSITION (POŁOŻENIE)	Wybór lokalizacji przewijania tekstu na ekranie.	
SIZE (ROZMIAR)	Ustalenie rozmiarów ramki przewijanego tekstu w odniesieniu do całkowitego rozmiaru ekranu.	
BLEND (PRZEJŚCIE)	Ustawienie poziomu przejrzystości ramki przewijania tekstu (0: przezroczyste, 100: nieprzezroczyste).	
DETECT (WYKRYWANIE)	Włączenie automatycznego wykrywania ramki przewijania tekstu.	
FADE IN (ROZJAŚNIANIE)	Włączenie rozjaśniania ramki przewijanego tekstu.	

\*1: Ta funkcja zależy od używanej opcjonalnej karty.

RESET (RESETOJ)	Przywrócenie fabrycznych wartości opcji menu PIP (OBRAZ W OBRAZIE), poza opcjami SUB INPUT (WEJŚCIE DODATKOWE) i ASPECT (PROPORCJE).	-
<b>OSD (MENU EKRANOWE)</b>		
LANGUAGE (JĘZYK)	Wybór języka menu ekranowego.	ENGLISH (w zależności od miejsca dostawy)
ENGLISH (ANGIELSKI)		
DEUTSCH (NIEMIECKI)		
FRANÇAIS (FRANCUSKI)		
ITALIANO (WŁOSKI)		
ESPAÑOL (HISZPAŃSKI)		
SVENSKA (SZWEDZKI)		
РУССКИЙ (ROSYJSKI)		
中文		
日本語		
MENU DISPLAY TIME (CZAS WYŚWIETLANIA MENU)	Wyłączenie menu ekranowego po upływie określonego czasu bezczynności. Do wyboru są wartości od 10 do 240 sekund.	30 SEC (30 S)
OSD POSITION (POZYCJA MENU EKRANOWEGO)	Określa miejsce, w którym ma być wyświetlane menu ekranowe.	X = 128, Y = 225
UP (NA GÓRZE)		
DOWN (NA DOLE)		
RIGHT (Z PRAWY)		
LEFT (Z LEWEJ)		
INFORMATION OSD (MENU EKRANOWE Z INFORMACJAMI)	Umożliwia określenie, czy ma być wyświetlane menu ekranowe z informacjami. Menu ekranowe z informacjami jest wyświetlane po zmianie sygnału wejściowego lub źródła. Menu ekranowe z informacjami ostrzega także, gdy nie ma sygnału lub przekroczono zakres sygnału. Czas wyświetlania menu ekranowego z informacjami można wybrać z zakresu od 3 do 10 sekund.	ON (WŁ.), 3 SEC. (3 S)
MONITOR INFORMATION (INFORMACJE O MONITORZE)	Określa model i numer seryjny używanego monitora oraz wersję oprogramowania sprzętowego. CARBON SAVINGS (OSZCZĘDNOŚĆ WĘGLA): Wyświetlenie informacji o szacunkowych oszczędnościach węgla w kg-CO2. Współczynnik węglowy wykorzystywany w obliczeniu oszczędności bazuje na OECD (edycja 2008). CARBON USAGE (ZUŻYCIE WĘGLA): Wyświetlenie informacji o szacunkowym zużyciu węgla w kg-CO2. Jest to oszacowanie arytmetyczne, a nie rzeczywisty pomiar. Oszacowanie jest oparte na ustawieniach z wyłączonymi opcjami.	-
OSD TRANSPARENCY (PRZEZROCYSTOŚĆ MENU EKRANOWEGO)	Ustawienie przezroczystości menu ekranowego.	OFF (WYŁ.)
OSD ROTATION (OBRÓCENIE MENU EKRANOWEGO)	Określa kierunek wyświetlania menu ekranowego w orientacji poziomej lub pionowej.	LANDSCAPE (POZIOMO)
LANDSCAPE (POZIOMO)	Wyświetlanie menu ekranowego w orientacji poziomej.	
PORTRAIT (PIONOWO)	Wyświetlanie menu ekranowego w orientacji pionowej.	
INPUT NAME (NAZWA WEJŚCIA)	Można utworzyć nazwę dla obecnie używanego wejścia. Maks.: 8 znaków; można używać spacji, liter od A do Z, cyfr od 0 do 9 i niektórych symboli.	-
MEMO (NOTATKA)	Ustawia temat i komunikat przesyłany przez serwer HTTP. Patrz str. 43.	-
RESET (RESETOJ)	Przywrócenie ustawień domyślnych następujących opcji dostępnych w menu OSD (MENU EKRANOWE): MENU DISPLAY TIME (CZAS WYŚWIETLANIA MENU), OSD POSITION (POZYCJA MENU EKRANOWEGO), INFORMATION OSD (MENU EKRANOWE Z INFORMACJAMI), OSD TRANSPARENCY (PRZEZROCYSTOŚĆ MENU EKRANOWEGO).	-
<b>MULTI DISPLAY (WIELE MONITORÓW)</b>		
ID CONTROL (STEROWANIE ID)	Ustawia numer identyfikacyjny monitora z zakresu od 1 do 100 oraz identyfikator grupy z zakresu od A do J. Opcja DETECTED MONITORS (WYKRYTE MONITORY) przedstawia liczbę wszystkich monitorów w łańcuchu LAN. UWAGA: Identyfikator grupy składa się z wielokrotnego wyboru.	1
AUTO ID (ID AUTOMATYCZNE)	Po wybraniu opcji YES (TAK) numery identyfikacyjne monitora są ustawiane automatycznie we wszystkich monitorach znajdujących się w łańcuchu w sieci LAN. UWAGA: Wszystkie monitory, które znajdują się w łańcuchu w sieci LAN, muszą być włączone. Po wykonaniu tej funkcji w trybie czuwania lub oszczędności energii funkcja LAN POWER (ZASILANIE PRZEZ LAN) musi być włączona.	NO (NIE)
AUTO ID RESET (ID AUTOMATYCZNE: ZEROWANIE)	Zeruje numer identyfikacyjny wszystkich monitorów, które znajdują się w łańcuchu w sieci LAN. UWAGA: Funkcja AUTO ID RESET (ID AUTOMATYCZNE: ZEROWANIE) powinna być wykonywana, gdy zmiany numerów monitorów mają być wykonane zgodnie z łańcuchem LAN.	NO (NIE)
IR LOCK SETTING (USTAWIENIE BLOKADY IR)	Wybór trybu używanego przez monitor do współpracy z pilotem zdalnego sterowania na podczerwień. Wybranie ustawienia LOCK (BLOKADA) zapobiega sterowaniu monitorem za pomocą bezprzewodowego pilota zdalnego sterowania. Aby przywrócić normalne działanie, naciśnij i przytrzymaj przez 5 sekund przycisk „DISPLAY” na pilocie zdalnego sterowania.	UNLOCK (ODBLOKUJ)

TILE MATRIX (MACIERZ MINIATUR)	Umożliwia rozszerzenie obrazu i wyświetlenie go na wielu ekranach (do 100) za pomocą wzmacniacza rozdzielczego. UWAGA: Obrazów o niskiej rozdzielczości nie należy rozdzielać na wiele monitorów. Bez wzmacniacza rozdzielczego można pracować na mniejszej liczbie ekranów. UWAGA: Wybranie w funkcji IMAGE FLIP (ODWRÓCENIE OBRAZU) dowolnego ustawienia innego niż NONE (BRAK) powoduje aktywację tej funkcji: Gdy przy włączonej opcji TILE MATRIX (MACIERZ MINIATUR) w opcji ASPECT (PROPORCJE) zostanie wybrana opcja DYNAMIC (DYNAMICZNY) lub ZOOM (POWIĘKSZENIE), ustawienie to zostanie wprowadzone po wyłączeniu opcji TILE MATRIX (MACIERZ MINIATUR).	
H MONITORS (MONITORY W POZIOMIE)	Liczba monitorów ustawionych poziomo.	1
V MONITORS (MONITORY W PIONIE)	Liczba monitorów ustawionych pionowo.	1
POSITION (POŁOŻENIE)	Umożliwia wybranie, która część podzielonego obrazu ma zostać wyświetlona na monitorze.	1
TILE COMP (USTAWIENIE MINIATUR)	Włączenie funkcji „TILE COMP”.	NO (NIE)
ENABLE (WŁĄCZ)	Włączenie macierzy miniatur.	NO (NIE)
TILE MATRIX MEM (MACIERZ MINIATUR: PAMIĘĆ)	Po wybraniu opcji INPUT (WEJŚCIE) ustawienie TILE MATRIX (MACIERZ MINIATUR) zostanie zastosowane do każdego wejścia sygnału.	COMMON (WSPÓLNE)
AUTO TILE MATRIX SETUP (AUTOMATYCZNA KONFIGURACJA MACIERZY MINIATUR)	Pozwala na automatyczne ustawienie wielu ekranów przez wpisanie na głównym monitorze liczby monitorów w poziomie i w pionie. Następujące ustawienia są wprowadzane automatycznie: MONITOR ID (ID MONITORA), TILE MATRIX (MACIERZ MINIATUR), TILE MATRIX MEM (MACIERZ MINIATUR: PAMIĘĆ), sygnał wejściowy, VIDEO OUT SETTING (USTAWIENIE WYJŚCIA WIDEO), DisplayPort w TERMINAL SETTING (USTAWIENIE TERMINALI). UWAGA: Wszystkie monitory, które znajdują się w łańcuchu w sieci LAN, muszą być włączone. Po wykonaniu tej funkcji w trybie czuwania lub oszczędności energii funkcja LAN POWER (ZASILANIE PRZEZ LAN) musi być włączona. Funkcja AUTO ID zostanie automatycznie wykonana. Po użyciu tej funkcji zalecamy połączenie monitorów w łańcuch za pomocą kabla DisplayPort.  Przykładowa instalacja przez sieć LAN:  H MONITORS (MONITORY W POZIOMIE) 3 V MONITORS (MONITORY W PIONIE) 3	DEACTIVATE (DEZAKTYWACJA)
POWER ON DELAY (OPÓŹNIENIE WŁĄCZENIA)	Regulacja czasu opóźnienia między przełączeniem monitora z trybu gotowości do działania.	
DELAY TIME (CZAS OPÓŹNIENIA)	W opcji POWER ON DELAY (OPÓŹNIENIE WŁĄCZENIA) można wybrać wartość z zakresu 0–50 sekund.	0 SEC. (0 S)
LINK TO ID (POŁĄCZENIE Z IDENTYFIKATOREM)	Po włączeniu tej opcji czas opóźnienia zostanie powiązany z identyfikatorem monitora. Przy większych numerach identyfikacyjnych wymaga to więcej czasu.	OFF (WYL.)
VIDEO OUT SETTING (USTAWIENIE WYJŚCIA WIDEO)	Włącza wyjście sygnału z portu DPORT. Przejdź także do sekcji DisplayPort na str. 27 i opisu opcji TERMINAL SETTING (USTAWIENIE TERMINALI) UWAGA: Gdy jako główny obraz została wybrana opcja VGA lub Y/Pb/Pr z wyjścia DPORT nie będzie przesyłany żaden sygnał. Gdy ta funkcja jest włączona, nie jest możliwe ustawienie jako podobrazu sygnału DPORT. Gdy ta funkcja jest włączona, jedyne dozwolone wartości INPUT CHANGE (ZMIANA WEJŚCIA) to NORMAL (NORMALNA) lub QUICK (SZYBKA) Gdy ta funkcja jest włączona i jako główny obraz jest ustawione wyjście DPORT, przycisk PIP CHANGE na pilocie (patrz str. 12) jest wyłączany.	ON (WŁ.)
POWER INDICATOR (WSKAŹNIK ZASILANIA)	Włączenie lub wyłączenie kontrolki LED znajdującej się z przodu monitora. Jeśli wybrano opcję „OFF” (WYL.), kontrolka LED nie świeci, gdy monitor LCD jest włączony.	ON (WŁ.)
SETTING COPY (KOPIA USTAWIEŃ)	Gdy monitory są połączone w układzie łańcuchowym, można wybrać kategorie menu ekranowego, które mają być skopiowane na inny monitor. UWAGA: Podczas używania tej funkcji monitory należy połączyć łańcuchowo w sieci LAN. Po wyłączeniu przywracane są domyślne ustawienia funkcji. Ograniczenie tej funkcji zależy od używanego kabla.	NO (NIE)
COPY START (ROZPOCZĘCIE KOPIOWANIA)	Aby rozpocząć kopiowanie, należy wybrać opcję „YES” (TAK) i nacisnąć przycisk SET (USTAW).	
ALL INPUT (WSZYSTKIE WEJŚCIA)	Po wybraniu tej opcji są kopiowane ustawienia wszystkich zacisków wejściowych. Domyślnie funkcja ta jest wyłączona.	
RESET (RESETOUJ)	Przywrócenie fabrycznych ustawień menu MULTI DISPLAY (WIELE MONITORÓW) z wyjątkiem opcji POWER ON DELAY (OPÓŹNIENIE WŁĄCZENIA) i VIDEO OUT SETTING (USTAWIENIE WYJŚCIA WIDEO).	-
<b>DISPLAY PROTECTION (OCHRONA EKRANU)</b>		
POWER SAVE (OSZCZĘDNOŚĆ ENERGII)	Ustawienie czasu, po jakim nastąpi przejście do trybu oszczędzania energii w przypadku utraty sygnału. UWAGA: W przypadku podłączenia do portu DVI karta graficzna może nadal przysyłać dane cyfrowe, nawet jeśli obraz nie jest już wyświetlany. W takiej sytuacji monitor nie zostanie przełączony w tryb zarządzania energią. Opcja POWER SAVE (OSZCZĘDNOŚĆ ENERGII) jest wyłączona, gdy w opcji HUMAN SENSING (WYKRYWANIE CZŁOWIEKA) opcja AUTO OFF (AUTOMATYCZNE WYŁĄCZENIE) ma wartość CUSTOM (DOSTOSOWANE).	AUTO STANDBY (AUTOMATYCZNY TRYB CZUWANIA)
AUTO POWER SAVE (AUTOMATYCZNA OSZCZĘDNOŚĆ ENERGII)	Po utracie sygnału i upływie określonego czasu monitor jest automatycznie wyłączany. Po ponownym pojawieniu się sygnału w monitorze zostanie przywrócony tryb normalny.	-
AUTO STANDBY (AUTOMATYCZNY TRYB CZUWANIA)	Po utracie sygnału i upływie określonego czasu monitor jest automatycznie wyłączany. Aby wrócić do trybu normalnego, naciśnij przycisk zasilania.	-
DISABLE (WYŁĄCZ)	Po utracie sygnału monitor nie zostanie wyłączony.	-

HEAT STATUS (STAN TEMPERATURY)	Wyświetlenie stanu opcji FAN (WENTYLATOR), BACKLIGHT (PODŚWIETLENIE) oraz TEMPERATURE (TEMPERATURA).	-
FAN CONTROL (STEROWANIE WENTYLATOREM)	Wentylator chłodzący zmniejsza temperaturę monitora i zapobiega przegrzewaniu. Jeśli wybrano opcję „AUTO” (AUTOMATYCZNIE), można zmienić temperaturę uruchomienia wentylatora chłodzącego i jego prędkość.	AUTO, HIGH (AUTOMATYCZNIE, WYSOKIE)
SCREEN SAVER (WYGASZACZ EKRANU)	Wybranie opcji SCREEN SAVER (WYGASZACZ EKRANU) zmniejsza ryzyko wystąpienia zjawiska powidoku.	
GAMMA	Wybranie opcji „ON” powoduje zmianę i trwałe ustawienie współczynnika gamma.	OFF (WYŁ.)
BACKLIGHT (PODŚWIETLENIE)	Wybranie opcji „ON” (WŁ.) powoduje zmniejszenie intensywności podświetlenia. UWAGA: Nie wybieraj tej funkcji, gdy w opcji ROOM LIGHT SENSING (WYKRYWANIE OŚWIETLENIA POMIESZCZENIA) zostało wybrane ustawienie MODE1 (TRYB1) lub MODE2 (TRYB2).	OFF (WYŁ.)
MOTION (RUCH)	Obraz jest trochę poszerzany i przemieszczany w 4 kierunkach (w górę, w dół, w prawo, w lewo) w odstępach określonych przez użytkownika. Można ustawić odstęp czasu i współczynnik powiększenia. Ta funkcja jest wyłączona po włączeniu funkcji PIP (OBRAZ W OBRAZIE), STILL (WSTRZYMANIE), TEXT TICKER (RUCHOMY TEKST) i TILE MATRIX (MACIERZ MINIATUR).	OFF (WYŁ.)
SIDE BORDER COLOR (KOLOR OBRAMOWANIA)	Zmiana koloru bocznych krawędzi w przypadku wyświetlania obrazu o współczynniku proporcji 4:3. Do zwiększenia jasności krawędzi służy przycisk +. Do zmniejszenia jasności krawędzi służy przycisk -.	15
CHANGE PASSWORD (ZMIANA HASŁA)	Umożliwia zmianę hasła bezpieczeństwa. Hasło fabryczne to „0000”.	-
SECURITY (ZABEZPIECZENIA)	Blokuje hasło bezpieczeństwa.	OFF (WYŁ.)
RESET (RESETUJ)	Przywrócenie ustawień domyślnych dla poniższych opcji dostępnych w menu DISPLAY PROTECTION (OCHRONA EKRANU): POWER SAVE (OSZCZĘDNOŚĆ ENERGII), FAN CONTROL (STEROWANIE WENTYLATOREM), SCREEN SAVER (WYGASZACZ EKRANU), SIDE BORDER COLOR (KOLOR OBRAMOWANIA).	-

### EXTERNAL CONTROL (STEROWANIE ZEWNĘTRZNE)

IP ADDRESS SETTING (USTAWIENIA ADRESU IP)	UWAGA: Po zmianie ustawienia LAN SETTING (USTAWIENIE SIECI LAN) należy poczekać kilka sekund przed jej zastosowaniem.	
IP SETTING (USTAWIENIE IP)	Włączenie tej opcji powoduje automatyczne przypisanie adresu IP do monitora z serwera DHCP. Wyłączenie tej opcji umożliwia zarejestrowanie adresu IP lub numeru maski podsieci otrzymanego od administratora sieci. UWAGA: Jeśli w ustawieniu IP SETTING (USTAWIENIE IP) wybrano opcję AUTO, adres IP należy otrzymać od administratora sieci.	AUTO
IP ADDRESS (ADRES IP):	Ustawienie adresu IP sieci, do której jest podłączony monitor, jeśli w ustawieniu IP SETTING (USTAWIENIE IP) wybrano opcję MANUAL (RĘCZNIĘ).	192.168.0.10
SUBNET MASK (MASKA PODSIECI):	Ustawienie maski podsieci, do której jest podłączony monitor, jeśli w ustawieniu IP SETTING (USTAWIENIE IP) wybrano opcję MANUAL (RĘCZNIĘ).	255.255.255.0
DEFAULT GATEWAY (BRAMA Domyślna):	Ustawienie domyślnej bramy, do której jest podłączony monitor, jeśli w ustawieniu IP SETTING (USTAWIENIE IP) wybrano opcję MANUAL (RĘCZNIĘ). UWAGA: Aby usunąć ustawienie, wprowadź [0.0.0.0].	0.0.0.0
DNS	Wprowadzenie adresu serwera DNS do opcji IP ADDRESS (ADRES IP). AUTO (Automatycznie): Automatyczne ustawienie adresu IP serwera DNS podłączonego do monitora. MANUAL (RĘCZNIĘ): Ustawienie adresu IP serwera DNS podłączonego do monitora.	AUTO
DNS PRIMARY (PODSTAWOWY SERWER DNS):	Określenie ustawień podstawowego serwera DNS sieci, do której jest podłączony monitor. UWAGA: Aby usunąć ustawienie, wprowadź [0.0.0.0].	0.0.0.0
DNS SECONDARY (POMOCNICZY SERWER DNS):	Określenie ustawień pomocniczego serwera DNS sieci, do której jest podłączony monitor. UWAGA: Aby usunąć ustawienie, wprowadź [0.0.0.0].	0.0.0.0
MAC ADDRESS (ADRES MAC)	Wyświetlenie adresu MAC.	-
LAN POWER (ZASILANIE PRZEZ LAN)	Wybranie trybu pracy sieci LAN. Włączenie tej opcji pozwala na zasilanie portu LAN w trybie oszczędzania energii lub w trybie czuwania. UWAGA: Po włączeniu opcji AUTO ID (AUTOMATYCZNE ID) lub AUTO TILE MATRIX SETUP (AUTOMATYCZNA KONFIGURACJA MACIERZY MINIATUR) należy włączyć tę funkcję.	OFF (WYŁ.)
DDC/CI	ENABLE/DISABLE (WŁĄCZ/WYŁĄCZ): Włączenie (ON) lub wyłączenie (OFF) komunikacji dwukierunkowej i kontroli nad monitorem.	ENABLE (WŁĄCZ)
PING	Potwierdzenie odpowiedzi przez nawiązanie połączenia z ustawionym adresem IP	192.168.0.10 NO (NIE)
IP ADDRESS RESET (RESETOWANIE ADRESU IP)	Przywraca fabryczne ustawienia opcji IP ADDRESS SETTING (USTAWIENIA ADRESU IP).	NO (NIE)
RESET (RESETUJ)	Przywrócenie ustawień domyślnych dla poniższych opcji dostępnych w menu EXTERNAL CONTROL (STEROWANIE ZEWNĘTRZNE): DDC/CI.	-

## ADVANCED OPTION1 (OPCJA ZAAWANSOWANA1)

INPUT DETECT (WYKRYCIE WEJŚCIA)	Wybranie metody wykrywania sygnału wejściowego, z której korzysta monitor, gdy są podłączone więcej niż dwa urządzenia. UWAGA: Jeśli w menu INPUT CHANGE (ZMIANA WEJŚCIA) wybrano SUPER, nie można zmienić tej funkcji.	NONE (BRAK)
NONE (BRAK)	Monitor nie przeszukuje innych portów wejścia wideo.	
FIRST DETECT (PIERWSZE WYKRYCIE)*2	Jeżeli w bieżącym źródle nie ma sygnału, wówczas monitor rozpocznie wyszukiwanie źródła sygnału z innego portu wejściowego wideo. Jeśli sygnał wideo jest obecny na innym porcie, monitor automatycznie zmienia port wejściowy sygnału wideo na nowo znalezione źródło sygnału. Jeśli z bieżącego źródła sygnału jest przesyłany sygnał, monitor nie szuka innego źródła.	
LAST DETECT (OSTATNIE WYKRYCIE)*2	Jeżeli monitor odbiera sygnał z bieżącego źródła i zostaje do niego dołączone drugie źródło, wówczas monitor zostanie automatycznie przełączony na nowe źródło sygnału wideo. Jeśli z bieżącego źródła sygnału nie jest przesyłany sygnał, monitor sprawdza, czy sygnał nie jest przesyłany na inny port wejściowy wideo. Jeśli sygnał wideo jest obecny na innym porcie, monitor automatycznie zmienia port wejściowy sygnału wideo na nowo znalezione źródło sygnału.	
VIDEO DETECT (WYKRYWANIE WIDEO)	Wejścia Y/Pb/Pr, Y/Pb/Pr2*1, SCART*1, VIDEO*1 lub S-VIDEO*1 będą traktowane priorytetowo względem wejścia DVI, VGA, RGB/HV*1. Gdy jest dostępne wejście Y/Pb/Pr, Y/Pb/Pr2*1, SCART*1, VIDEO*1 lub S-VIDEO*1 ustawienie monitora zostanie zmienione i zostanie zachowane wejście Y/Pb/Pr, Y/Pb/Pr2*1, SCART*1, VIDEO*1 lub S-VIDEO*1.	
CUSTOM DETECT (WYKRYWANIE DOSTOSOWANEGO)	Określa priorytet sygnałów wejściowych. W przypadku wybrania tej funkcji są przeszukiwane tylko sygnały z listy.	
LONG CABLE COMP (KOMPENSACJA DŁUGIEGO KABLA)*1 <small>(Tylko wejście analogowe)</small>	Ręczna kompensacja degradacji obrazu spowodowanej używaniem długiego kabla.	
ON/OFF (WŁ./WYŁ.)	ON (WŁ.): Włączenie tej funkcji. OFF (WYŁ.): Wyłączenie tej funkcji.	OFF (WYŁ.)
SOG PEAK (SZCZYTOWE SOG)	Regulacja czułości sygnałów wejściowych synchronizacji na zieleni (SOG – Sync On Green). Reguluje wielkość przedziału przy rozdzielaniu synchronizacji od sygnału wejściowego synchronizacji przy zielonym. Wybierz ustawienie, naciskając przycisk w lewo lub prawo.	0
GAIN (WZMOCNIENIE)	Regulacja wartości wzmocnienia.	0
R-H.POSITION (POZYCJA R-H)	Regulacja pozycji czerwonego składnika obrazu.	0
G-H.POSITION (POZYCJA G-H)	Regulacja pozycji zielonego składnika obrazu.	0
B-H.POSITION (POZYCJA B-H)	Regulacja pozycji niebieskiego składnika obrazu.	0
SYNC TERMINATION (ZAKOŃCZENIE SYNCHRONIZACJI)	Wybranie oporu zacisku dla pasującego oporu przewodu.	HIGH (WYSOKI)
INPUT CHANGE (ZMIANA WEJŚCIA)	Określa szybkość zmiany sygnału wejściowego. Po wybraniu opcji SUPER możliwe jest bardzo szybkie przełączanie się między dwoma sygnałami. UWAGA: Jeśli wybrano ustawienie QUICK (SZYBKĄ), podczas zmiany sygnału obraz może być zniekształcony. Wybranie w funkcji IMAGE FLIP (ODWRÓCENIE OBRAZU) ustawienia innego niż NONE (BRAK) powoduje wyłączenie funkcji SUPER. Tę funkcję należy wybrać po wprowadzeniu wszystkich ustawień sygnału wejściowego.	NORMAL (NORMALNY)
TERMINAL SETTING (USTAWIENIA TERMINALI)		
DVI MODE (TRYB DVI)	Wybranie typu sprzętu DVI-D, który jest podłączony przez gniazdo DVI. W przypadku podłączenia komputera PC lub innego sprzętu komputerowego należy wybrać opcję „DVI-PC”. Wybierz opcję „DVI-HD” po podłączeniu odtwarzacza DVD ze złączem DVI-D.	DVI-PC
D-SUB MODE (TRYB D-SUB)	Wybór typ sygnału związanego z wejściem D-SUB. RGB: Wejście analogowe (R, G, B, H, V) COMPONENT (KOMPONENTOWE): Sygnał komponentowy (Y, Cb/Pb, Cr/Pr)	RGB
BNC MODE (TRYB BNC)*1	Wybranie typu sprzętu, który jest podłączony do wejścia BNC. RGB: Wejście analogowe. COMPONENT (SYGNAŁ ZŁOŻONY): Sygnał komponentowy	RGB
SCART MODE (TRYB SCART)*1	Tryb wejściowy dla urządzeń korzystających ze złączy SCART.	OFF (WYŁ.)
DisplayPort	Wybranie trybu DisplayPort [1.1a] lub [1.2]. Opcję [1.2] należy wybrać przy używaniu transportu wielostrumieniowego.*3	1.1a
HDMI SIGNAL (SYGNAŁ HDMI)	RAW: Wyłączenie funkcji rozszerzenia. EXPAND (ROZSZERZENIE) Rozszerzenie kontrastu obrazu i zwiększenie liczby szczegółów w obszarach jasnych i ciemnych.	EXPAND (ROZSZERZENIE)

\*1: Ta funkcja zależy od używanej opcjonalnej karty.

\*2: Tylko przy wejściach DVI, DPORT, VGA, RGB/HV\*1, HDMI, HDMI2\*1, DPORT2\*1, DPORT3\*1.

\*3: Transport wielostrumieniowy wymaga odpowiedniej karty wideo.

DEINTERLACE (USUNIĘCIE PRZEPLOTU)	Wybieranie funkcji konwersji IP (Interlace to Progressive; przeplot na progresywny). UWAGA: W wejściu DVI, w menu trybu DVI należy wybrać opcję DVI-HD. Jeśli w menu INPUT CHANGE (ZMIANA WEJŚCIA), w opcji INPUT2 (WEJŚCIE2) wybrano SUPER, funkcji tej nie można zmienić.	ON (WŁ.)
ON (WŁ.)	Konwertuje sygnał z przeplotem na progresywny. Jest to ustawienie domyślne.	
OFF (WYŁ.)	Wyłączenie konwersji IP. Ustawienie to jest najodpowiedniejsze dla filmów, ale zwiększa się prawdopodobieństwo wystąpienia poświaty obrazu.	
COLOR SYSTEM (SYSTEM KOLORÓW)*1 <small>Tylko wejścia VIDEO, S-VIDEO</small>	Wybrane ustawienie systemu kolorów zależy od formatu wideo sygnału wejściowego.	AUTO
AUTO	Automatyczne wybranie ustawienia systemu kolorów na podstawie sygnału wejściowego. UWAGA: Używając komputera z wyjściem HDMI, należy wyłączyć tę opcję.	
NTSC		
PAL		
SECAM		
4.43 NTSC		
PAL-60		
OVER SCAN <small>Tylko w wejściach HDMI, Y/Pb/Pr, SCART*, VIDEO*, S-VIDEO*, HDMI2**</small>	Niektóre formaty wideo wymagają innych trybów skanowania w celu najlepszego wyświetlenia obrazu.	ON (WŁ.)
ON (WŁ.)	Rozmiar obrazu jest większy niż możliwy do wyświetlenia. Krawędź obrazu zostanie przycięta. Na ekranie będzie wyświetlane ok. 95% obrazu.	
OFF (WYŁ.)	Rozmiar obrazu pozostaje w obszarze wyświetlania. Cały obraz zostanie wyświetlony na ekranie. UWAGA: Używając komputera z wyjściem HDMI, należy wyłączyć tę opcję.	
OPTION SETTING (USTAWIENIA KARTY OPCJONALNEJ)	To ustawienie można wybrać, gdy do monitora jest podłączona opcjonalna karta. Aby uzyskać szczegółowe informacje na temat opcjonalnej karty, skontaktuj się ze sprzedawcą.	-
OPTION POWER (ZASILANIE OPCJONALNEJ KARTY)	Umożliwia monitorowi zasilanie gniazda opcjonalnej karty podczas działania w trybie oszczędzania energii i w trybie gotowości. UWAGA: Gdy opcja z gniazdem typu 2 używa zarządzania energią, funkcję należy ustawić na ON (WŁ.).	OFF (WYŁ.)
AUDIO	Ta funkcja jest dostępna dla opcji obsługujących gniazdo 2. Umożliwia wybór sygnału wejścia dźwięku zależnie od specyfikacji opcji obsługujących gniazdo 2. Aby włączyć opcję DIGITAL (CYFROWE), w menu AUDIO INPUT (WEJŚCIE AUDIO) wybierz ustawienie OPTION (OPCJA). UWAGA: Opcja DIGITAL (CYFROWE) jest aktywna, gdy w menu AUDIO INPUT (WEJŚCIE AUDIO) wybrano ustawienie OPTION (OPCJA).	ANALOG (sygnał analogowy)
INTERNAL PC (WEWNĘTRZNY GŁOŚNIK)	Ta funkcja jest dostępna w komputerach z gniazdem typu 2.	
OFF WARNING (OSTRZEŻENIE PRZY WYŁĄCZANIU)	Jeśli opcja OPTION POWER (ZASILANIE OPCJI) ma wartość OFF (WYŁ.) przy wyłączonym zasilaniu monitora pojawi się ostrzeżenie. UWAGA: Ostrzeżenie po wyłączeniu monitora nie pojawi się, jeśli zasilanie monitora zostanie wyłączone za pomocą opcji OFF TIMER (TIMER WYŁĄCZENIA) lub SCHEDULE (HARMONOGRAM).	OFF (WYŁ.)
AUTO OFF (AUTOMATYCZNE WYŁĄCZENIE)	Zasilanie monitora zostanie automatycznie wyłączone, gdy komputer jest wyłączony lub monitor jest w trybie oszczędzania energii. UWAGA: Monitor nie jest automatycznie włączany, gdy podłączony komputer jest włączony.	OFF (WYŁ.)
START UP PC (ROZRUCH KOMPUTERA)	Jeśli wybrano ustawienie ON (WŁ.), podłączony komputer zostanie uruchomiony.	NO (NIE)
FORCE QUIT (WYMUSZ ZAMKNIĘCIE)	Jeśli wybrano ustawienie ON (WŁ.), podłączony komputer zostanie przymusowo wyłączony. Funkcji tej należy używać wyłącznie wtedy, gdy nie jest możliwe ręczne wyłączenie systemu operacyjnego.	NO (NIE)
120 Hz (bez możliwości regulacji)		-
TOUCH PANEL (PANEL DOTYKOWY) (bez możliwości regulacji)		-
RESET (RESETUJ)	Przywrócenie ustawień domyślnych dla poniższych opcji dostępnych w menu ADVANCED OPTION (OPCJE ZAAWANSOWANE): INPUT DETECT (WYKRYCIE WEJŚCIA) (poza priorytetem sygnałów wejściowych), INPUT CHANGE (ZMIANA WEJŚCIA) (poza INPUT1 lub INPUT2), TERMINAL SETTING (USTAWIENIE TERMINALI), DEINTERLACE (USUNIĘCIE PRZEPLOTU), COLOR SYSTEM (SYSTEM KOLORÓW), OVER SCAN, AUDIO (DŹWIĘK) w OPTION SETTING (USTAWIENIA OPCJI)	-

\*1: Ta funkcja zależy od używanej opcjonalnej karty.

## ADVANCED OPTION2 (OPCJA ZAAWANSOWANA2)

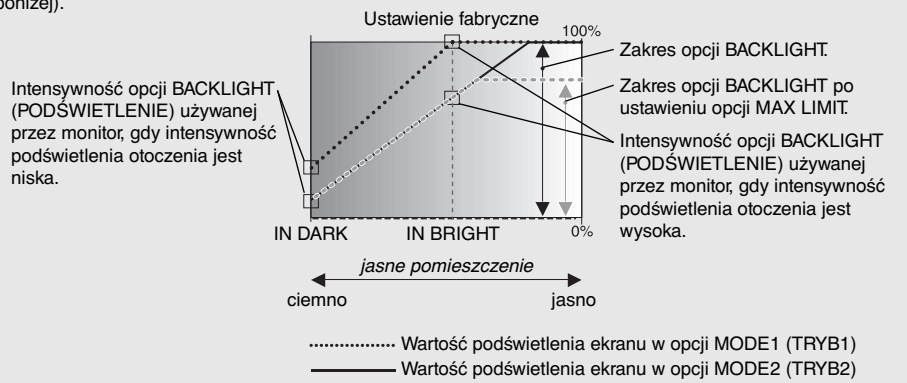
<p>AUTO DIMMING (AUTOMATYCZNE PRZYCIEMNIANIE)</p>	<p>Ustawienie podświetlenia ekranu LCD dostosowanego do intensywności światła w otoczeniu.</p>	<p>-</p>
<p>AUTO BRIGHTNESS (AUTOMATYCZNA JASNOŚĆ) <small>Tylko wejścia DPORT, DVI, VGA, RGB/HV*, DPORT2**, DPORT3**</small></p>	<p>Zmiana poziomu jasności na podstawie sygnału wejściowego. UWAGA: Nie wybieraj tej funkcji, gdy w opcji ROOM LIGHT SENSING (WYKRYWANIE OŚWIETLENIA POMIESZCZENIA) zostało wybrane ustawienie MODE1 (TRYB1) lub MODE2 (TRYB2).</p>	<p>OFF (WYŁ.)</p>
<p>ROOM LIGHT SENSING (WYKRYWANIE OŚWIETLENIA POMIESZCZENIA)</p>	<p>W zależności od ilości światła w pomieszczeniu można ustawić zmniejszanie lub zwiększanie jasności podświetlenia wyświetlacza ciekłokrystalicznego. Jeśli w pokoju jest jasno, podświetlenie monitora jest zmniejszane. Jeśli w pokoju jest ciemno, podświetlenie monitora jest zwiększane. Celem tej funkcji jest zwiększenie wygody używania monitora w przypadku różnych warunków oświetlenia. UWAGA: Gdy opcja ROOM LIGHT SENSING (WYKRYWANIE OŚWIETLENIA POMIESZCZENIA) ma wartość MODE1 (TRYB1) lub MODE2 (TRYB2), w opcji SCREEN SAVER (WYGASZACZ EKРАНU) funkcje AUTO BRIGHTNESS (AUTOMATYCZNA JASNOŚĆ) i BACKLIGHT (PODŚWIETLENIE) są wyłączone. Gdy jest używana opcja MODE1 (TRYB1) i MODE2 (TRYB2), nie należy zakrywać czujnika oświetlenia w pomieszczeniu.</p> <p>Ustawienie parametru AMBIENT (OTOCZENIE) Wejść w menu ekranowym do opcji ROOM LIGHT SENSING (WYKRYWANIE OŚWIETLENIA POMIESZCZENIA), wybierz MODE1 (TRYB1) lub MODE2 (TRYB2) i w każdym trybie ustaw wartości opcji MAX LIMIT (MAKSYMALNE OGRANICZENIE), IN BRIGHT (W JASNYM) i IN DARK (W CIEMNYM). MAX LIMIT (MAKSYMALNE OGRANICZENIE): Jest to maksymalny ustawiony poziom podświetlenia. IN BRIGHT (W JASNYM): Jest to poziom, do którego zostanie zwiększona intensywność podświetlenia, gdy poziom oświetlenia otoczenia jest najwyższy. IN DARK (W CIEMNYM): Jest to poziom, do którego zostanie zmniejszona intensywność podświetlenia, gdy poziom oświetlenia otoczenia jest niski. Gdy opcja ROOM LIGHT SENSING (WYKRYWANIE OŚWIETLENIA POMIESZCZENIA) poziom podświetlenia ekranu zmienia się automatycznie stosownie do intensywności oświetlenia w pomieszczeniu (patrz rysunek poniżej).</p>  <p>MAX LIMIT (MAKSYMALNE OGRANICZENIE): Opcja BACKLIGHT (PODŚWIETLENIE) jest ograniczona do ustawionego poziomu. IN DARK (W CIEMNYM): Intensywność opcji BACKLIGHT (PODŚWIETLENIE) używanej przez monitor, gdy intensywność podświetlenia otoczenia jest niska IN BRIGHT (W JASNYM): Intensywność opcji BACKLIGHT (PODŚWIETLENIE) używanej przez monitor, gdy intensywność podświetlenia otoczenia jest wysoka.</p>	<p>OFF (WYŁ.)</p>
<p>HUMAN SENSING (WYKRYWANIE CZŁOWIEKA)*2</p>	<p>Opcja HUMAN SENSING (WYKRYWANIE CZŁOWIEKA) ma trzy ustawienia. UWAGA: Opcja POWER SAVE (OSZCZĘDNOŚĆ ENERGII) jest wyłączona, gdy w opcji HUMAN SENSING (WYKRYWANIE CZŁOWIEKA) opcja AUTO OFF (AUTOMATYCZNE WYŁĄCZENIE) ma wartość CUSTOM (DOSTOSOWANE).</p>	<p>DISABLE (WYŁĄCZ)</p>
<p>DISABLE (WYŁĄCZ)</p>	<p>Wykrywanie człowieka jest wyłączone.</p>	<p>-</p>
<p>AUTO OFF (AUTOMATYCZNE WYŁĄCZENIE)</p>	<p>W ustawionym czasie, gdy nie zostanie wykryta żadna osoba, opcje BACKLIGHT (PODŚWIETLENIE) i VOLUME (GŁOŚNOŚĆ) zostaną przestawione na OFF (WYŁ.). Pojawienie się w pobliżu monitora człowieka spowoduje przywrócenie normalnej pracy.</p>	<p>-</p>
<p>CUSTOM (DOSTOSOWANE)</p>	<p>Zostanie przywrócone poprzednie ustawienie opcji BACKLIGHT (PODŚWIETLENIE) i VOLUME (GŁOŚNOŚĆ). Pojawienie się w pobliżu monitora człowieka spowoduje przywrócenie normalnej pracy oraz wybranie wejścia wskazanego w opcji INPUT SELECT (WYBÓR WEJŚCIA).</p>	<p>-</p>
<p>INTELLI. WIRELESS DATA (INTELLIGENTNE DANE BEZPRZEWODOWE)</p>	<p>Aby włączyć funkcję INTELLIGENT WIRELESS DATA (INTELLIGENTNE DANE BEZPRZEWODOWE), wybierz wartość ON (WŁ.) (patrz str. 45). Do użycia tej funkcji wymagane jest hasło.</p>	<p>ON (WŁ.)</p>
<p>RESET (RESETUJ)</p>	<p>Przywrócenie fabrycznych wartości ustawień opcji ADVANCED OPTION 2 (OPCJA ZAAWANSOWANA 2) ekranowego z wyjątkiem opcji INTELLI. WIRELESS DATA (INTELLIGENTNE DANE BEZPRZEWODOWE).</p>	<p>-</p>
<p>FACTORY RESET (PRZYWRÓCENIE USTAWIEŃ FABRYCZNYCH)</p>	<p>Przywrócenie fabrycznych wartości ustawień menu ekranowego z wyjątkiem: PICTURE MODE (TRYB OBRAZU), VOLUME (GŁOŚNOŚĆ), SCHEDULE SETTINGS (USTAWIENIA HARMONOGRAMU), DATE &amp; TIME (DATA I GODZINA), DAYLIGHT SAVINGS (CZAS LETNI), SUB INPUT (WEJŚCIE DODATKOWE) w PIP (OBRAZ W OBRAZIE), ASPECT (PROPORCJE) w PIP (OBRAZ W OBRAZIE), LANGUAGE (JĘZYK), OSD ROTATION (OBRÓCENIE MENU EKРАНOWEGO), MEMO (NOTATKA), POWER ON DELAY (OPÓŹNIENIE WŁĄCZENIA), CHANGE PASSWORD (ZMIANA HASŁA), SECURITY (ZABEZPIECZENIA), IP ADDRESS SETTING (USTAWIENIA ADRESU IP), LAN POWER (ZASILANIE PRZEZ LAN), PING i LONG CABLE COMP (KOMPENSACJA DŁUGIEGO KABLA)</p>	<p>-</p>

\*1: Ta funkcja zależy od używanej opcjonalnej karty.

\*2: Ta funkcja jest dostępna tylko po podłączeniu opcjonalnego modułu sterowania.

## UWAGA 1: CREATING A SCHEDULE (TWORZENIE HARMONOGRAMU)

Funkcja harmonogramu umożliwia ustawianie różnych czasów włączania i wyłączenia wyświetlacza. Można zaprogramować do siedmiu różnych harmonogramów.

Aby zaprogramować harmonogram:

1. Otwórz menu SCHEDULE (HARMONOGRAM): Przyciskami strzałek w górę i w dół podświetl ustawienie SCHEDULE SETTINGS (USTAWIENIA HARMONOGRAMU). Aby wyświetlić menu ustawień, naciśnij przycisk SET (USTAW)/POINT ZOOM (POWIĘKSZENIE PUNKTOWE) lub przycisk +. Wybierz numer harmonogramu i naciśnij przycisk SET (USTAW)/POINT ZOOM (POWIĘKSZENIE PUNKTOWE). Pole znajdujące się obok numeru zmieni kolor na żółty. Można teraz zaprogramować harmonogram.
2. Przyciskiem strzałki w dół wybierz ustawienie godziny w przedziale czasu włączenia. Ustaw godzinę przyciskami + i -. Przyciskami strzałek w górę i w dół podświetl ustawienie minut. Ustaw minuty przyciskami + i -. W taki sam sposób ustaw czas wyłączenia.
3. Za pomocą strzałek w górę i w dół podświetl opcję INPUT. Przyciskami + i - wybierz źródło wprowadzania sygnału. Za pomocą strzałek w górę i w dół wybierz opcję PIC. MODE (TRYB OBRAZU). Przyciskami + i - wybierz źródło obrazu.
4. Za pomocą przycisku strzałki w dół wybierz dzień włączenia harmonogramu. Aby włączyć tę funkcję, naciśnij przycisk SET (USTAW)/POINT ZOOM (POWIĘKSZENIE PUNKTOWE). Jeśli harmonogram ma być wykonywany codziennie, wybierz opcję EVERY DAY (CODZIENNIE) i naciśnij przycisk SET (USTAW)/POINT ZOOM (POWIĘKSZENIE PUNKTOWE). Pole znajdujące się obok opcji EVERY DAY (CODZIENNIE) zmieni kolor na żółty. Jeśli harmonogram ma być wykonywany w cyklu tygodniowym, wybierz odpowiednie dni tygodnia przyciskami w górę i w dół i włącz je, naciskając przycisk SET (USTAW)/POINT ZOOM (POWIĘKSZENIE PUNKTOWE). Następnie podświetl opcję EVERY WEEK (CO TYDZIEŃ) i naciśnij przycisk SET (USTAW)/POINT ZOOM (POWIĘKSZENIE PUNKTOWE).
5. Po zaprogramowaniu harmonogramu można ustawić pozostałe harmonogramy. Naciśnij przycisk MENU, aby zamknąć menu ekranowe, lub naciśnij przycisk EXIT (ZAMKNIJ), aby wrócić do poprzedniego menu.

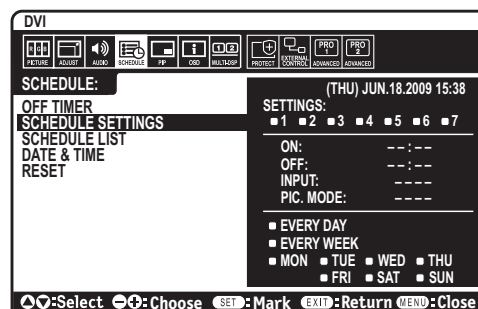

**UWAGA:** Jeśli czasy harmonogramów nachodzą na siebie, priorytet ma harmonogram o wyższym numerze. Na przykład harmonogram nr 7 będzie mieć priorytet w stosunku do harmonogramu nr 1.  
Niedostępne wejście lub niedostępny tryb obrazu pojawia się na czerwono.

## UWAGA 2: POŚWIATA

Należy pamiętać, że przy technologii ciekłokrystalicznej może występować zjawisko znane jako powidok (poświata obrazu). Powidok występuje, gdy na ekranie pozostaje widoczny „widmowy” obraz poprzedniego obrazu. W przeciwieństwie do monitorów ekranowych CRT powidok w monitorach ciekłokrystalicznych nie jest trwały, jednak należy unikać wyświetlania nieruchomych obrazów przez dłuższy czas. W celu złagodzenia efektu powidoku należy wyłączyć monitor i przed kolejnym włączeniem odczekać tak długo, jak długo był wyświetlany poprzedni obraz. Na przykład jeżeli obraz znajdował się na monitorze przez jedną godzinę i widoczny jest teraz obraz resztkowy, należy wyłączyć monitor również na jedną godzinę, aby zlikwidować to „widmo”.

Podobnie jak w przypadku wszystkich osobistych urządzeń wyświetlających, firma NEC DISPLAY SOLUTIONS zaleca okresowe wyświetlanie ruchomych obrazów oraz używanie ruchomego wygaszacza ekranu, zawsze gdy obraz na ekranie jest nieruchomy, lub wyłączenie monitora, gdy nie jest używany.

Aby bardziej zmniejszyć ryzyko wystąpienia zjawiska powidoku, należy włączyć opcje „SCREEN SAVER” (WYGASZACZ EKRANU), „DATE & TIME” (DATA I GODZINA) oraz „SCHEDULE SETTINGS” (USTAWIENIA HARMONOGRAMU).

## Długotrwałe użytkowanie do wyświetlania obrazu w miejscach publicznych

### Poświata na ekranie ciekłokrystalicznym

Jeśli monitor LCD działa bez przerwy przez wiele godzin, przy elektrodzie w monitorze pozostają śladowe ilości ładunków elektrycznych, co może powodować powstawanie tzw. „widma” obrazu. (Poświata)

Poświata nie jest zjawiskiem stałym, ale gdy na monitorze przez długi czas jest wyświetlany obraz nieruchomy, zakłócenia jonowe we wnętrzu monitora gromadzą się przy wyświetlanym obrazie i mogą pozostać widoczne na zawsze. (Poświata)

### Zalecenia

Aby zapobiec pozostawianiu poświaty na ekranie i dłużej korzystać z monitora LCD, należy zastosować się do poniższych zaleceń.

1. Obraz nieruchomy nie powinien być wyświetlany przez dłuższy czas. Obrazy stałe należy często zmieniać.
2. Jeśli monitor nie jest używany, należy go wyłączyć za pomocą pilota lub używać funkcji zarządzania energią albo harmonogramu.
3. Żywotność monitora jest większa, jeśli działa on w niższych temperaturach.  
Jeśli na powierzchni monitora LCD zostanie założona warstwa ochronna (szkło, akryl), ekran monitora jest zamknięty i należy używać czujników temperatury znajdujących się we wnętrzu monitora.  
Aby zmniejszyć temperaturę roboczą, należy używać wentylatora, korzystać z wygaszacza ekranu i ustawić niską jasność.
4. Użyj funkcji „Screen Saver Mode” (Tryb wygaszacza) monitora.



# Funkcja pilota zdalnego sterowania

## FUNKCJA IDENTYFIKATOR ZDALNEGO STEROWANIA

### IDENTYFIKATOR ZDALNEGO STEROWANIA

Dostarczony z monitorem pilot zdalnego sterowania może być używany do sterowania 100 monitorami MultiSync przy użyciu trybu REMOTE CONTROL ID (IDENTYFIKATOR ZDALNEGO STEROWANIA). Tryb REMOTE CONTROL ID (IDENTYFIKATOR ZDALNEGO STEROWANIA) działa w połączeniu z identyfikatorem monitora, umożliwiając sterowanie maksymalnie 100 monitorami MultiSync. Na przykład jeśli w tym samym obszarze jest używanych wiele monitorów, w standardowym trybie działania pilot zdalnego sterowania będzie jednocześnie wysyłać sygnał do wszystkich monitorów (rys. 1). Używanie pilota w trybie REMOTE CONTROL ID (IDENTYFIKATOR ZDALNEGO STEROWANIA) oznacza, że będzie współpracować tylko z jednym monitorem z grupy (rys. 2).

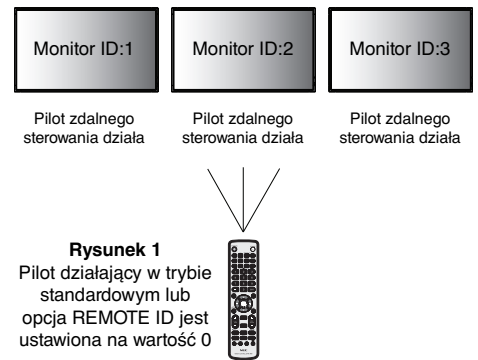

### ABY USTAWIĆ ID PILOTA ZDALNEGO STEROWANIA

Trzymając naciśnięty przycisk REMOTE ID SET na pilocie zdalnego sterowania, użyj klawiatury, aby wprowadzić ID monitora (1-100), który ma być sterowany za pomocą pilota. Pilota zdalnego sterowania można następnie używać do obsługi monitora o określonym numerze ID.

W przypadku wybrania wartości 0 lub gdy pilot zdalnego sterowania działa w trybie standardowym, sterowane są wszystkie monitory.

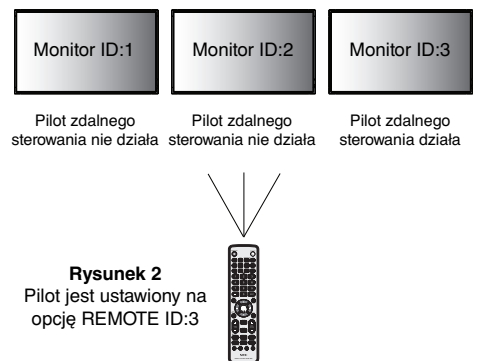

### ABY USTAWIĆ LUB WYZEROWAĆ TRYB ZDALNEGO STEROWANIA

Tryb ID — aby przejść do trybu ID, należy nacisnąć przycisk REMOTE ID SET (USTAW ID PILOTA) i przytrzymać go przez 2 sekundy.

Tryb Normal (Standardowy) — aby wrócić do trybu Normal (Standardowy), należy nacisnąć przycisk REMOTE ID RESET (RESETUJ ID PILOTA) i przytrzymać go przez dwie sekundy.

Aby funkcja ta działała poprawnie, monitor musi mieć przypisany identyfikator. Można to zrobić w menu MULTI DISPLAY (WIELE MONITORÓW) w menu ekranowym (patrz str. 24).

Skieruj pilota zdalnego sterowania na czujnik zdalnego sterowania żądanego monitora i naciśnij przycisk REMOTE ID SET (USTAW ID PILOTA). Numer identyfikacyjny monitora jest wyświetlany na wyświetlaczu, kiedy pilot zdalnego sterowania jest w trybie identyfikacji.

### Pilota zdalnego sterowania należy używać do obsługi monitora, któremu przypisano określony identyfikator monitora.

1. Ustaw numer ID monitora danego wyświetlacza (patrz: strona 24). Identyfikator monitora może być wartością z zakresu 1–100. Ten identyfikator monitora umożliwia obsługę określonego monitora przy użyciu pilota zdalnego sterowania niezależnie od innych monitorów.
2. Na pilocie zdalnego sterowania naciśnij i przytrzymaj wciśnięty przycisk REMOTE ID SET (Ustaw ID pilota) i użyj klawiatury do wprowadzenia numeru ID (1-100). Identyfikator zdalnego sterowania musi pasować do identyfikatora sterowanego monitora. Wybierz opcję 0, żeby jednocześnie kontrolować wszystkie monitory w zasięgu.
3. Skieruj pilota zdalnego sterowania na czujnik zdalnego sterowania żądanego monitora i naciśnij przycisk REMOTE ID SET (USTAW ID PILOTA). Na wyświetlaczu monitora zostanie wyświetlony identyfikator monitora (MONITOR ID). Jeśli identyfikator zdalnego sterowania ustawiono na wartość „0”, wszystkie wyświetlacze w zasięgu będą wyświetlać swój identyfikator monitora czerwonym kolorem.

Jeśli identyfikator monitora jest wyświetlany na białym wyświetlaczu, identyfikator monitora i identyfikator zdalnego sterowania nie są takie same.

**UWAGA:** Wartość opcji GROUP ID (ID GRUPY) nie może być określona za pomocą pilota zdalnego sterowania.

# Podłączenia wielu monitorów

Aby sterować wieloma monitorami, należy je połączyć łańcuchowo za pomocą złącz RS-232C, REMOTE IN lub LAN.

**UWAGA:** Wiele monitorów połączonych w układ łańcuchowy ma określony limit połączeń monitorowych. Przy ręcznym określaniu numeru ID lub sterowania za pomocą określonego numeru ID należy uprzednio wykonać funkcję automatycznego nadawania ID (patrz str. 24).

Monitor główny		Monitory dodatkowe	
Złącze		Złącze	
IN	OUT	IN	OUT
RS-232C	LAN2	LAN1	LAN2
REMOTE IN			
LAN1			

## Podłączenia

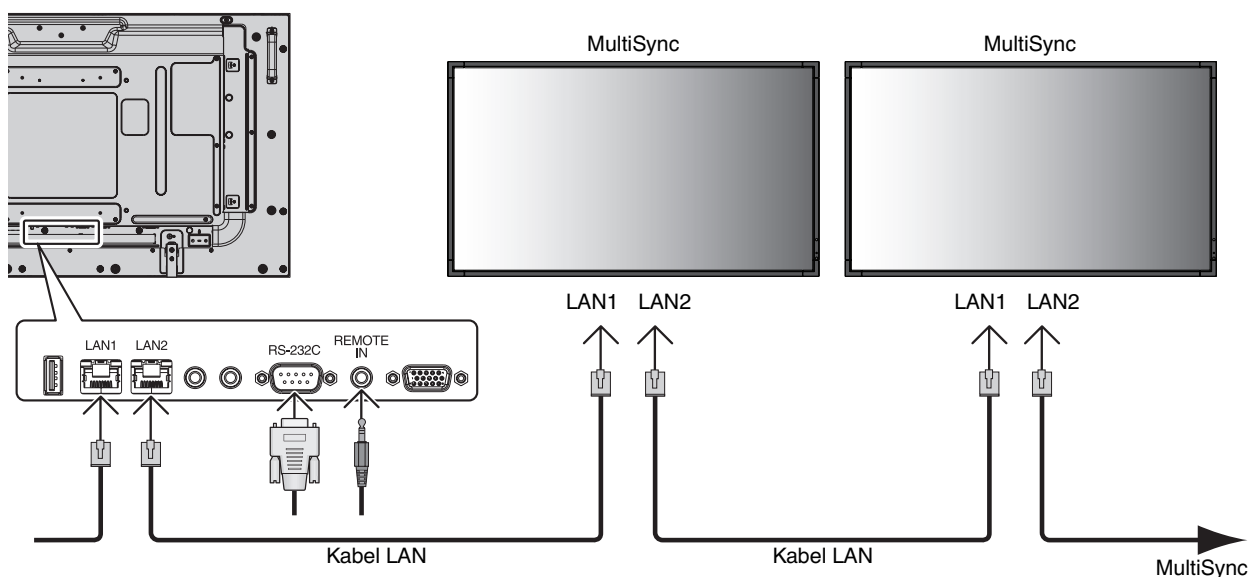

# Zdalne sterowanie monitorem LCD przez złącze RS-232C

Niniejszym monitorem LCD można sterować przez podłączenie do złącza RS-232C komputera PC.

Funkcje, którymi można sterować za pomocą komputera PC to:

- włączanie i wyłączenie zasilania,
- przełączanie między sygnałami wejściowymi,
- włączenie lub wyłączenie wyciszenia dźwięku.

## Podłączenia

Monitor LCD + komputer PC

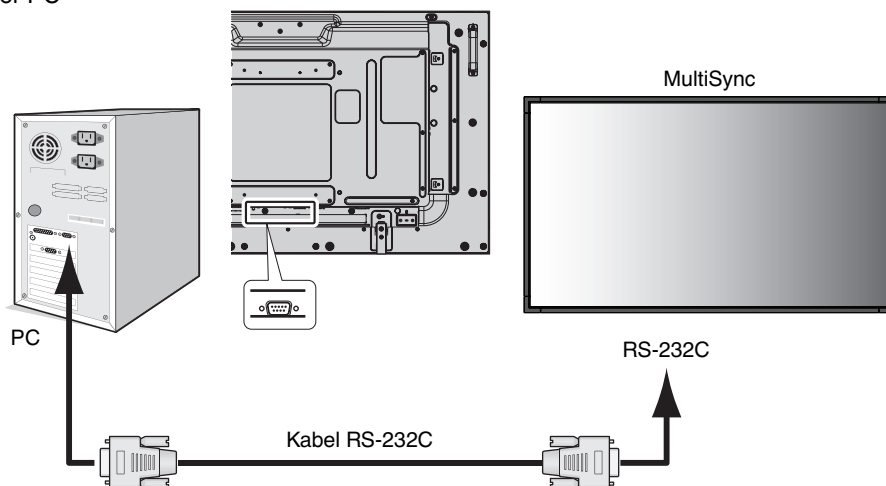

**UWAGA:** Jeśli komputer osobisty jest wyposażony tylko w port szeregowy ze złączem 25-stykowym, należy zastosować adapter portu. W celu uzyskania szczegółowych informacji należy skontaktować się z dostawcą sprzętu. Przypisanie bolców zostało opisane na str. 50, w sekcji „2) Wejście/wyjście RS-232C”.

Aby sterować monitorem, użyj polecenia sterującego. Instrukcje dotyczące poleceń sterujących znajdują się na płycie CD dołączonej do monitora. Plik ten ma nazwę „External\_control.pdf”.

### 1) Interfejs

PROTOKÓŁ	RS-232C
SZYBKOŚĆ TRANSMISJI	9600 bps
DŁUGOŚĆ DANYCH	8 [bitów]
BIT PARZYSTOŚCI	NONE (BRAK)
BIT ZATRZYMANIA	1 bit
KONTROLA PRZEPŁYWU	NONE (BRAK)

W przypadku niniejszego monitora LCD do sterowania komunikacją przez złącze RS-232C są używane linie RXD, TXD i GND.

W przypadku sterowania za pomocą złącza RS-232C należy zastosować kabel odwrotny (kabel modemowy typu zero) (brak w zestawie).

2) Schemat poleceń sterujących

Aby zapoznać się z innymi poleceniami, przeczytaj dostępny na płycie CD-ROM plik „External\_Control.pdf”.

<b>Funkcja (ID monitora = 1)</b>	<b>Dane kodu</b>
Zasilanie włączone	01 30 41 30 41 30 43 02 43 32 30 33 44 36 30 30 30 31 03 73 0d
Wyłączenie zasilania	01 30 41 30 41 30 43 02 43 32 30 33 44 36 30 30 30 34 03 76 0d
Sygnał źródłowy Wybierz DisplayPort	01 30 41 30 45 30 41 02 30 30 36 30 30 30 30 46 03 04 0d
Sygnał źródłowy Wybierz DVI	01 30 41 30 45 30 41 02 30 30 36 30 30 30 30 33 03 71 0d
Wybór źródła VGA	01 30 41 30 45 30 41 02 30 30 36 30 30 30 30 31 03 73 0d
Wybór źródła HDMI	01 30 41 30 45 30 41 02 30 30 36 30 30 30 31 31 03 72 0d
Sygnał źródłowy Wybierz Y/Pb/Pr	01 30 41 30 45 30 41 02 30 30 36 30 30 30 30 43 03 01 0d
Sygnał źródłowy Wybierz VIDEO	01 30 41 30 45 30 41 02 30 30 36 30 30 30 30 35 03 77 0d
Sygnał źródłowy Wybierz S-VIDEO	01 30 41 30 45 30 41 02 30 30 36 30 30 30 30 37 03 75 0d
Sygnał źródłowy Wybierz OPTION	01 30 41 30 45 30 41 02 30 30 36 30 30 30 30 44 03 06 0d
Włączenie wyciszenia dźwięku	01 30 41 30 45 30 41 02 30 30 38 44 30 30 30 31 03 09 0d
Wyłączenie wyciszenia dźwięku	01 30 41 30 45 30 41 02 30 30 38 44 30 30 30 32 03 0a 0d

# Sterowanie monitorem LCD za pomocą funkcji LAN Control (Sterowanie za pomocą sieci LAN)

## Podłączanie do sieci

Stosując przewód LAN, można określić ustawienia Network Settings (Ustawienia sieciowe) oraz Alert Mail Settings (Ustawienia alertów pocztowych) za pomocą funkcji serwera HTTP

Aby używać połączenia z siecią LAN, należy przypisać adres IP

**Przykład połączenia z siecią LAN:**

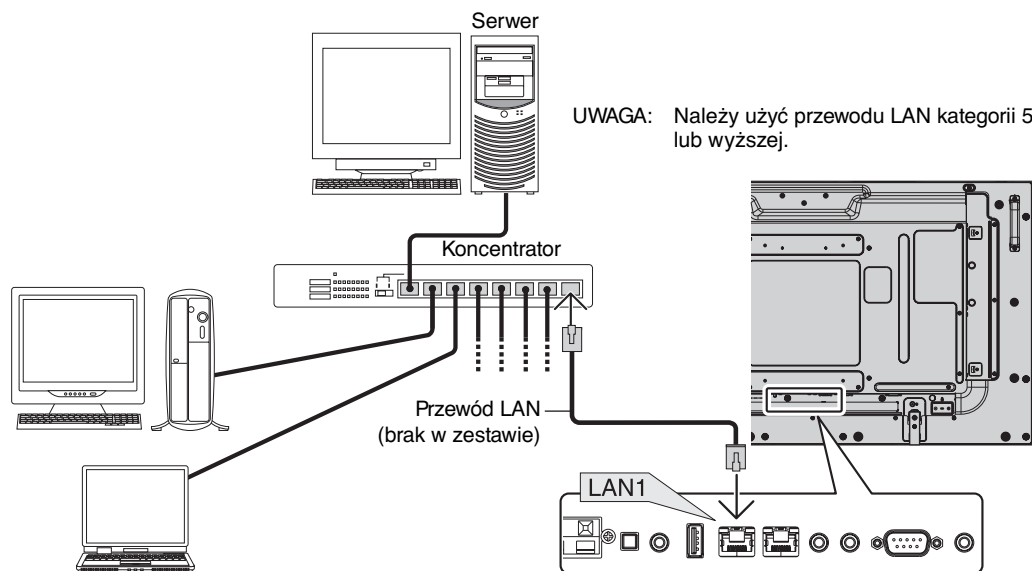

## Konfigurowanie przez sieć za pomocą przeglądarki HTTP

### Omówienie

Podłączenie monitora do sieci pozwala na sterowanie nim za pomocą komputera podłączonego do sieci.

Aby sterować monitorem za pomocą przeglądarki internetowej, na komputerze należy zainstalować odpowiednie oprogramowanie.

Adres IP i maskę podsieci monitora można ustawić na ekranie Network Settings (Ustawienia sieciowe) w przeglądarce internetowej, korzystając z funkcji serwera HTTP. Należy używać przeglądarki Microsoft Internet Explorer 7.0 lub nowszej. (Urządzenie korzysta z funkcji JavaScript i Cookies – przeglądarka musi obsługiwać te funkcje. Metody konfiguracji różnią się w zależności od wersji przeglądarki. Dodatkowe informacje są dostępne w systemie pomocy przeglądarki oraz innych dokumentach dodawanych do oprogramowania).

Aby uzyskać dostęp do funkcji serwera HTTP, należy uruchomić przeglądarkę internetową na komputerze podłączonym do takiej samej sieci, jak monitor, i wprowadzić następujący adres URL.

### Ustawienia sieciowe

`http://<adres IP monitora>/index.html`

**WSKAZÓWKA:** Domyślny adres IP jest przypisany automatycznie do monitora.

Aplikację można pobrać z naszej witryny internetowej.

**UWAGA:** Jeśli w przeglądarce internetowej nie zostanie wyświetlony ekran MONITOR NETWORK SETTINGS (USTAWIENIA SIECIOWE MONITORA), należy nacisnąć klawisze Ctrl+F5, aby odświeżyć okno przeglądarki (lub wyczyścić pamięć podręczną).

Wyświetlanie lub odpowiedź na naciśnięcie klawiszy mogą być opóźnione lub niedostępne w zależności od ustawień sieciowych. W takiej sytuacji należy się skontaktować z administratorem sieci.

Monitor LCD może nie odpowiadać, jeśli przyciski monitora są naciskane zbyt szybko. W takiej sytuacji należy chwilę odczekać. Jeśli monitor nadal nie odpowiada, należy go wyłączyć i ponownie włączyć.

Aby sterować monitorem, użyj polecenia sterującego. Patrz „Schemat poleceń sterujących” (str. 34).

## Przygotowanie przed użytkowaniem

Przed zastosowaniem funkcji dostępnych z poziomu przeglądarki do monitora należy podłączyć kabel sieci LAN.

W przypadku używania serwera proxy funkcje mogą być niedostępne, jest to zależne od serwera proxy i ustawień. Jeśli przyczyną braku dostępu do funkcji jest serwer proxy, może wystąpić sytuacja, kiedy ustawienia zostaną wprowadzone, ale nie zostanie to wyświetlone. Takie zachowanie jest zależne od wydajności pamięci podręcznej. Ustawienia wprowadzone z poziomu przeglądarki mogą nie mieć odzwierciedlenia w działaniu monitora. Zaleca się nieużywanie serwera proxy, o ile nie jest to niezbędne.

## Obsługa adresów związanych z obsługą za pomocą przeglądarki

Z nazwy hosta można korzystać w następujących przypadkach:

Jeśli nazwa hosta odpowiadająca adresowi IP monitora została zarejestrowana na serwerze nazwy domen (DNS, domain name server) przez administratora sieci, dostęp do ustawień sieci monitora można uzyskać, wprowadzając tę nazwę w zgodnej przeglądarce.

Jeśli nazwa hosta odpowiadająca adresowi IP monitora została skonfigurowana w pliku „HOSTS” na używanym komputerze, dostęp do ustawień sieci można uzyskać, wprowadzając tę nazwę w zgodnej przeglądarce.

Przykład 1: Jeśli nazwa monitora to „pd.nec.co.jp”, dostęp do ustawień sieci można uzyskać przez wprowadzenie adresu *http://pd.nec.co.jp/index.html* w polu adresu lub w kolumnie URL.

Przykład 2: Jeśli adres IP monitora to „192.168.73.1”, dostęp do ustawień alertów pocztowych można uzyskać przez wprowadzenie adresu *http://192.168.73.1/index.html* w polu adresu lub w kolumnie URL.

## Tryb obsługi

Użyj poniższych adresów, aby wyświetlić stronę główną. Kliknij każdy link po lewej stronie strony głównej.

<http://<adres IP monitora>/index.html>

## REMOTE CONTROL (PILOT ZDALNEGO STEROWANIA)

Pozwala na sterowanie monitorem tak, jak z pilota zdalnego sterowania.

## Menu ekranowe (OSD menu)

Pozwala wprowadzić następujące ustawienia z menu ekranowego.

PICTURE (OBRAZ), ADJUST (REGULACJA), AUDIO (AUDIO (DŹWIĘK)), SCHEDULE (HARMONOGRAM), PIP (OBRAZ W OBRAZIE), OSD (MENU EKRANOWE), MULTI DISPLAY (WIELE MONITORÓW), DISPLAY PROTECTION (OCHRONA EKRANU), EXTERNAL CONTROL (STEROWANIE ZEWNĘTRZNE), ADVANCED OPTION1 (OPCJA ZAAWANSOWANA1), ADVANCED OPTION2 (OPCJA ZAAWANSOWANA2).

**UWAGA:** Funkcje przycisków, które są dostępne na stronie ustawień.

APPLY (ZASTOSUJ): Zastosowanie ustawień.

CANCEL (ANULUJ): Powrót do poprzednich ustawień.

**UWAGA:** Po kliknięciu APPLY (ZASTOSUJ) funkcja CANCEL (ANULUJ) jest wyłączana.

RELOAD (WCZYTAJ NA NOWO): Ponowne wczytanie ustawień.

RESET (RESETOJ): Przywrócenie ustawień początkowych.

## Ustawienia sieciowe

Kliknij polecenie NETWORK (SIEĆ) dostępne z lewej strony ekranu głównego.

IP SETTING (USTAWIENIE IP)	Wprowadzenie ustawień opcji IP ADDRESS (ADRES IP). AUTO (Automatycznie): Automatyczne ustawienie adresu IP MANUAL (RĘCZNIE): Ustawienie adresu IP w sieci podłączonej do monitora. UWAGA: Jeśli w ustawieniu IP SETTING (USTAWIENIE IP) wybrano opcję AUTO, adres IP należy otrzymać od administratora sieci.
IP ADDRESS (ADRES IP)	Ustawienie adresu IP w sieci, do której jest podłączony monitor, jeśli w ustawieniu IP SETTING (USTAWIENIE IP) wybrano opcję MANUAL (RĘCZNIE).
SUBNET MASK (MASKA PODSIECI)	Ustawienie maski w podsieci, do której jest podłączony monitor, jeśli w ustawieniu IP SETTING (USTAWIENIE IP) wybrano opcję MANUAL (RĘCZNIE).
DEFAULT GATEWAY (BRAMA DOMYŚLNA)	Ustawienie domyślnej bramy, do której jest podłączony monitor, jeśli w ustawieniu IP SETTING (USTAWIENIE IP) wybrano opcję MANUAL (RĘCZNIE). UWAGA: Aby usunąć ustawienie, wprowadź [0.0.0.0].
DNS	Wprowadzenie adresu serwera DNS do opcji IP ADDRESS (ADRES IP). AUTO (Automatycznie): Automatyczne ustawienie adresu IP serwera DNS podłączonego do monitora. MANUAL (RĘCZNIE): Ustawienie adresu IP serwera DNS podłączonego do monitora.
PRIMARY DNS (PODSTAWOWY SERWER DNS)	Określenie ustawień podstawowego serwera DNS sieci, do której jest podłączony monitor. UWAGA: Aby usunąć ustawienie, wprowadź [0.0.0.0].
SECONDARY DNS (POMOCNICZY SERWER DNS)	Określenie ustawień pomocniczego serwera DNS sieci, do której jest podłączony monitor. UWAGA: Aby usunąć ustawienie, wprowadź [0.0.0.0].

**UWAGA:** Po wybraniu w menu ekranowym polecenia IP ADDRESS RESET (RESETOWANIE ADRESU IP) w opcji EXTERNAL CONTROL (STEROWANIE ZEWNĘTRZNE) menu ekranowego przywracane są fabryczne wartości następujących ustawień:

IP SETTING (USTAWIENIE IP): AUTO, IP ADDRESS (AUTO, ADRES IP): 192.168.0.10, SUBNET MASK (MASKA PODSIECI): 255.255.255.0, DNS: Wartości DEFAULT GATEWAY (BRAMA DOMYŚLNA), PRIMARY DNS (GŁÓWNY SERWER DNS) i SECONDARY DNS (POMOCNICZY SERWER DNS) są puste.

## Ustawienia poczty.

Kliknij polecenie MAIL (POCZTA) dostępne z lewej strony ekranu głównego.

Ta opcja zapewni wysyłanie komunikatów o błędach za pomocą poczty e-mail, kiedy używane jest kablowe połączenie LAN. Po wystąpieniu błędu monitora jest wysyłane powiadomienie o błędzie.

ALERT MAIL (ALERT POCZTOWY)	Zaznaczenie opcji [ENABLE] (WŁĄCZ) powoduje włączenie funkcji Alert Mail (Alert pocztowy). Zaznaczenie opcji [DISABLE] (WYŁĄCZ) powoduje wyłączenie funkcji Alert Mail (Alert pocztowy).
STATUS MESSAGE (KOMUNIKAT O STANIE)	Zaznaczenie opcji ENABLE (WŁĄCZ) spowoduje włączenie STATUS MESSAGE (KOMUNIKAT O STANIE). Zaznaczenie opcji DISABLE (WYŁĄCZ) spowoduje wyłączenie STATUS MESSAGE (KOMUNIKAT O STANIE).
HOST NAME (NAZWA HOSTA)	Należy wprowadzić nazwę hosta w sieci, do której jest podłączony monitor. Można użyć maksymalnie 15 znaków alfanumerycznych.
DOMAIN NAME (NAZWA DOMENY)	Należy wprowadzić nazwę domeny w sieci, do której jest podłączony monitor. Można użyć maksymalnie 60 znaków alfanumerycznych.
SENDER'S ADDRESS (ADRES NADAWCY)	Wpisz adres nadawcy. Można użyć maksymalnie 60 znaków alfanumerycznych i symboli.
SMTP SERVER (SERWER SMTP)	Należy wprowadzić nazwę serwera SMTP do którego jest podłączony monitor. Można użyć maksymalnie 60 znaków alfanumerycznych.
RECIPIENT'S ADDRESS (ADRES ODBIORCY; 1 DO 3):	Wpisz adres odbiorcy. Można użyć maksymalnie 60 znaków alfanumerycznych i symboli.
AUTHENTICATION METHOD (METODA UWIERZYTELNIANIA)	Należy wybrać metodę uwierzytelniania używaną podczas przesyłania wiadomości e-mail.
POP3 SERVER (SERWER POP3)	Należy określić adres serwera POP3 używanego do uwierzytelniania wiadomości e-mail.
USER NAME (NAZWA UŻYTKOWNIKA)	Ustawia nazwę użytkownika, która będzie używana podczas logowania na serwerze uwierzytelniania, jeśli uwierzytelnianie jest wymagane do przesyłania wiadomości e-mail. Można użyć maksymalnie 60 znaków alfanumerycznych.
TEST MAIL (WIADOMOŚĆ TESTOWA)	Kliknięcie tego przycisku powoduje wysłanie wiadomości testowej. Dzięki temu można sprawdzić, czy wprowadzono prawidłowe ustawienia.

- UWAGA:**
- Jeśli zostanie wykonany test, wiadomość zawierająca alert pocztowy może nie zostać dostarczona. W takiej sytuacji należy sprawdzić, czy ustawienia sieciowe są prawidłowe.
  - Wiadomość z alertem pocztowym może nie zostać dostarczona, jeśli wprowadzono nieprawidłowy adres. W takiej sytuacji należy sprawdzić, czy wprowadzono prawidłowy adres odbiorcy.

**WSKAZÓWKA:** Ustawienia Alert Mail (Alert pocztowy) nie ulegają zmianie, nawet w przypadku użycia funkcji [RESET] (RESETOJ) dostępnej w menu.  
W celu uzyskania informacji na temat schematu poleceń sterujących należy się zapoznać z plikiem „External\_Control.pdf” dostępnym na dysku CD-ROM.



## Lista komunikatów o błędach i alertach

Numer błędu * Kod błędu	Wiadomość alertu pocztowego	Objaśnienie	Rozwiązanie
70h-7Fh	The monitor's power supply is not functioning normally. (Zasilanie monitora nie działa prawidłowo.)	Nietypowe parametry zasilania w trybie gotowości	Skontaktuj się z dostawcą.
80h-Fh	The cooling fan has stopped. (Wentylator chłodzący nie działa.)	Nietypowe działanie wentylatora	Skontaktuj się z dostawcą.
90h-9Fh	The monitor's back light unit is not functioning normally. (Urządzenie podświetlające ekran nie działa prawidłowo.)	Nietypowe działanie modułu podświetlania	Skontaktuj się z dostawcą.
A0h-AFh	The monitor is overheated. (Nadmierna temperatura monitora.)	Nietypowa temperatura	Skontaktuj się z dostawcą.
A2h		Osiągnięto graniczną wartość temperatury (SENSOR) określoną przez użytkownika. *warunek: OPCJA DISPLAY PROTECTION (OCHRONA EKRANU) - FAN CONTROL (STEROWANIE WENTYLATOREM) - COOLING FAN (WENTYLATOR CHŁODZĄCY) = AUTO	Sprawdź ustawienie opcji w menu ekranowym DISPLAY PROTECTION - FAN CONTROL (OCHRONA EKRANU - STEROWANIE WENTYLATOREM) lub skontaktuj się z dostawcą.
B0h-BFh	The monitor doesn't have the input signal. (Brak sygnału wejściowego monitora.)	Brak sygnału	Sprawdź temat „Brak obrazu” w rozdziale „Rozwiązywanie problemów”.
D0h	The remaining capacity of the error log decreased. (Pozostała pojemność dziennika błędów zmniejszyła się.)	Dziennik z rejestrem odtwarzania ma godzinę lub więcej.	Pobierz dziennik za pomocą polecenia zewnętrznego PD. Patrz str. 44.
E0h-EFh	The system error occurred in the monitor. (W monitorze wystąpił błąd systemowy.)	Błąd systemowy.	Skontaktuj się z dostawcą.

Przykład: Przedstawiony dalej przykład to alert pocztowy informujący o nietypowej temperaturze monitora.

```

From: nec-tarou@jp.nec.com
To: nec-hanako@jp.nec.com
Subject: [Monitor] Monitor Information

The monitor is overheated.
If this continues please contact NEC for support.
Code : <Error Code>

[Information]
Product Name : P463
Serial Number : 930PT012YA
Hours Running-ON : 108 [H]
Hours Running-Total : 262 [H]
    
```

Przykład: Przedstawiony dalej przykład dotyczy testowania komunikacji z przeglądarką.

```

From: nec-tarou@jp.nec.com
To: nec-hanako@jp.nec.com
Subject: [Monitor] Test Mail

Alert Mail configurations are as follows:

Product Name : P463
Serial Number : 930PT012YA
Sender's Address : nec-tarou@jp.nec.com
SMTP Server Name : mail.nec.jp.com
Recipient's Address 1 : nec-hanako@jp.nec.com
Recipient's Address 2 :
Recipient's Address 3 :
    
```

## Ustawienia SNMP

Kliknij polecenie SNMP dostępne z lewej strony ekranu głównego.

Ta funkcja pozwala na odczytanie statusu i sterowanie monitorem przez sieć.

### Wersja:

SNMP v1 Uwierzytelniony jawny tekstem wg nazwy społeczności, nie zwraca komunikatu z potwierdzeniem z pułapki.

SNMP v1c Uwierzytelniony jawny tekstem wg nazwy społeczności, zwraca komunikat z potwierdzeniem z pułapki.

### Community name (Nazwa społeczności):

Ustawienie domyślne nazwy społeczności to „public”. Społeczność ta jest przeznaczona tylko do odczytu. Nazwy społeczności można ustawić dla maks. 3 ustawień.

### Trap (Pułapka):

Po wystąpieniu błędu monitora na określony adres wysyłane jest powiadomienie o błędzie.

Pole wyboru	Objaśnienie	Kod błędu
Temperature (Temperatura)	Nietypowa temperatura	0xA0, 0xA1, 0xA2
Fan (Wentylator)	Nietypowe działanie wentylatora	0x80, 0x81
Power (Pobór energii)	Nietypowe parametry poboru energii	0x70, 0x71, 0x72, 0x78
Inverter/Backlight (Falownik/podświetlenie)	Nietypowe działanie falownika lub modułu podświetlania	0x90, 0x91
No Signal (Brak sygnału)	Brak sygnału	0xB0
PROOF OF PLAY (DOWÓD ODTWORZENIA)	Zmniejsz ilość miejsca na dziennik	0xD0
System Error (Błąd systemowy)	Błąd systemowy	0xE0

## Ustawienie AMX

Kliknij polecenie AMX dostępne z lewej strony ekranu głównego.

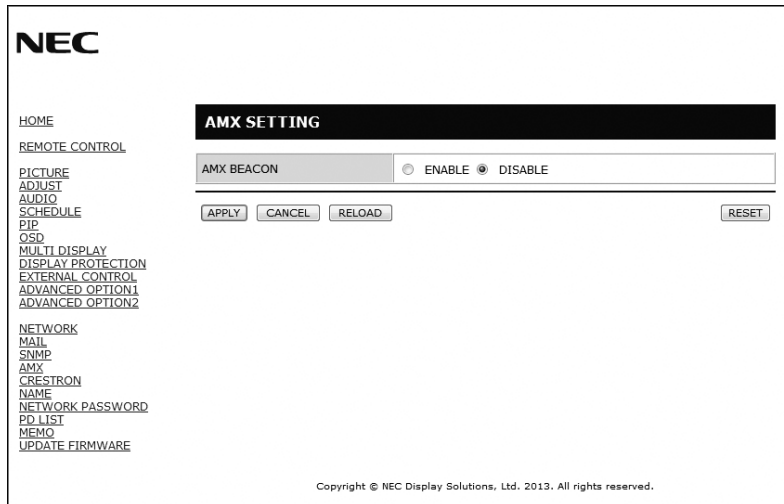

<p>AMX BEACON (WYKRYWANIE AMX)</p>	<p>Włącz lub wyłącz tę funkcję, aby uaktywnić (lub wyłączyć) funkcję wykrywania urządzeń AMX Device Discovery wykonywaną przy łączeniu się z siecią z obsługą systemu sterowania NetLinx firmy AMX.</p> <p><b>WSKAZÓWKA:</b> Przy używaniu urządzenia z obsługą AMX Device Discovery wszystkie systemy sterowania AMX NetLinx rozpoznają urządzenie i pobiorą odpowiedni moduł Device Discovery Modelu z serwera AMX. Zaznaczenie opcji wyboru włącza wykrywanie projektora w funkcji AMX Device Discovery. Usunięcie zaznaczenia opcji wyłącza wykrywanie projektora w funkcji AMX Device Discovery.</p>
--	---

## Ustawienia CRESTRON

Kliknij polecenie CRESTRON dostępne z lewej strony ekranu głównego.

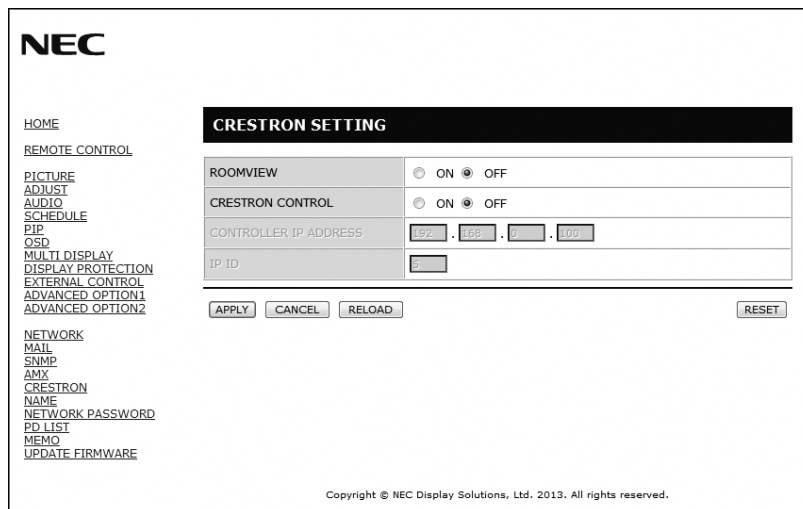

### Zgodność z funkcją CRESTRON ROOMVIEW

Monitor obsługuje protokół CRESTRON ROOMVIEW umożliwiający wspólne zarządzanie i sterowanie wieloma urządzeniami przez sieć za pośrednictwem komputera.

Więcej informacji można znaleźć na stronie <http://www.crestron.com>

<p>ROOMVIEW</p>	<p>Funkcja ROOMVIEW pozwala na zarządzanie z komputera. ON (WŁ.): Włączenie funkcji ROOMVIEW. OFF (WYŁ.): Wyłączenie funkcji ROOMVIEW.</p>
<p>CRESTRON CONTROL (STEROWANIE CRESTRON)</p>	<p>Funkcja CRESTRON CONTROL (STEROWANIE CRESTRON) pozwala na sterowanie z kontrolera. ON (WŁ.): Włączenie funkcji CRESTRON CONTROL (STEROWANIE CRESTRON) OFF (WYŁ.): Wyłączenie funkcji CRESTRON CONTROL (STEROWANIE CRESTRON)</p>
<p>CONTROLLER IP ADDRESS (ADRES IP STEROWNIKA)</p>	<p>Ustawienie adresu IP serwera CRESTRON.</p>
<p>IP ID</p>	<p>Ustawienie ID adresu IP serwera CRESTRON.</p>

**WSKAZÓWKA:** Ustawienia funkcji CRESTRON są wymagane tylko w przypadku używania funkcji CRESTRON ROOMVIEW. Więcej informacji znajduje się na stronie <http://www.crestron.com>

## Ustawienia nazwy

Kliknij polecenie NAME (NAZWA) dostępne z lewej strony ekranu głównego.

Ustaw nazwę monitora. Nazwa monitora może składać się maksymalnie z 16 znaków. Wartością domyślną jest nazwa modelu.

## Ustawienia hasła sieciowego

Kliknij polecenie NETWORK PASSWORD (HASŁO DO SIECI) dostępne z lewej strony ekranu głównego.

PJLink PASSWORD (Hasło PJLink)	Ustaw hasło opcji PJLink*. Hasło może zawierać maksymalnie 32 znaków. Nie należy zapominać hasła. W razie zapomnienia hasła należy skontaktować się ze sprzedawcą.
HTTP PASSWORD (HASŁO SERWERA HTTP)	Ustaw hasło serwera HTTP. Hasło może zawierać maksymalnie 10 znaków.
HTTP PASSWORD (HASŁO SERWERA HTTP) ENABLE (WŁĄCZ)	Funkcja HTTP PASSWORD (HASŁO SERWERA HTTP) jest wymagana podczas logowania się do serwera HTTP Ustaw nazwę monitora jako USER NAME (NAZWA UŻYTKOWNIKA) podczas podawania hasła.

\*Czym jest PJLink?

PJLink to standaryzowany protokół używany do sterowania projektorami różnych producentów. Ten standardowy protokół został stworzony przez stowarzyszenie Japan Business Machine and Information System Industries Association (JBMI) w 2005 r. Ten projektor obsługuje wszystkie polecenia klasy 1 protokołu PJLink.

Ustawienia tej opcji nie ulega zmianie nawet w przypadku użycia funkcji [WYZER.] dostępnej w menu.

## Informacje o liście PD

Kliknij polecenie PD LIST (LISTA PD) dostępne z lewej strony ekranu głównego.

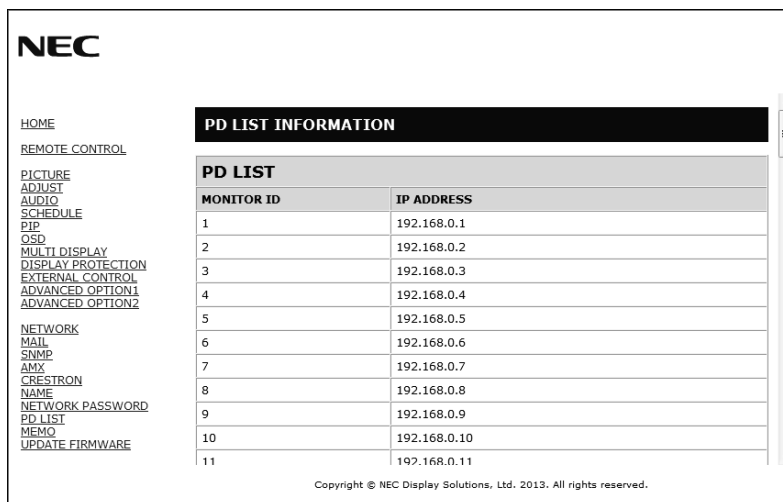

Pokazuje listę ID oraz adresów IP wielu monitorów, które są połączone łańcuchowo. Tylko monitor główny może wyświetlić tę listę.

## Ustawienia notatki

Kliknij polecenie MEMO (NOTATKA) dostępne z lewej strony ekranu głównego.

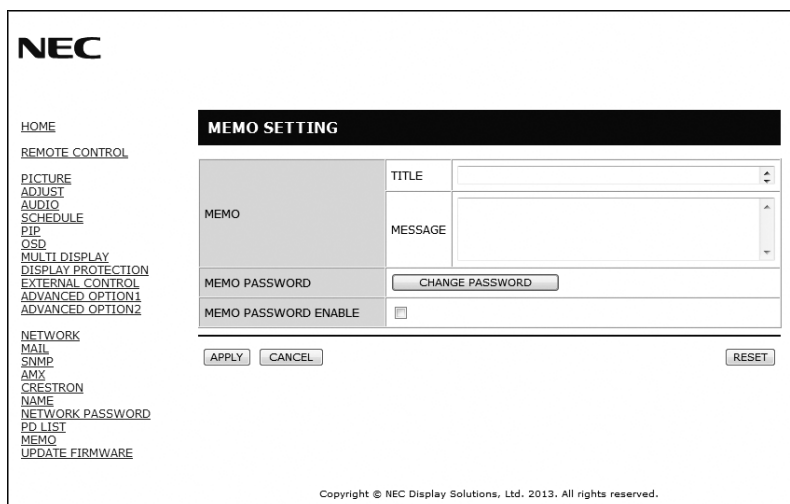

Wpisz tytuł i treść notatki.

TITLE (TYTUŁ)	Tytuł może składać się maksymalnie z 24 znaków.
MESSAGE (WIADOMOŚĆ)	Wiadomość może składać się maksymalnie z 240 znaków.
MEMO PASSWORD (HASŁO DO NOTATKI)	Wartością domyślną jest 0000.
MEMO PASSWORD ENABLE (WŁĄCZ HASŁO DO NOTATKI)	Do zapisania notatki należy podać jej hasło.

# POINT ZOOM (POWIĘKSZENIE PUNKTOWE)

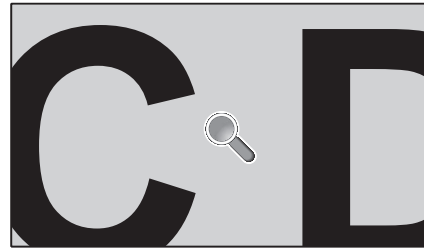
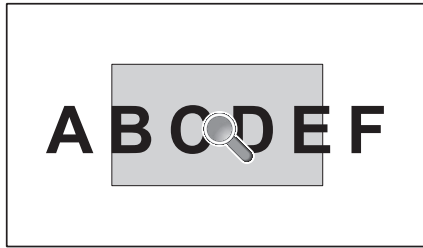

Za pomocą przycisku SET (USTAW)/POINT ZOOM (POWIĘKSZENIE PUNKTOWE) na pilocie można powiększyć fragment obrazu. Aby powiększyć lub pomniejszyć obraz, naciśnij przycisk CH+/- . Obraz można powiększyć w zakresie od 1 do 10.

- 1 Naciśnij przycisk SET (USTAW)/POINT ZOOM (POWIĘKSZENIE PUNKTOWE) na pilocie. Ikona zmieni się na lupę.
- 2 Przesuń ikonę lupy, naciskając przyciski ▲, ▼, +, - .
- 3 Powiększ obraz, naciskając przycisk CH+ . Pomniejsz go, naciskając przycisk CH- .
- 4 Wyłącz funkcję, naciskając ponownie przycisk SET (USTAW)/POINT ZOOM (POWIĘKSZENIE PUNKTOWE).
- 5 Naciśnij przycisk EXIT, aby przywrócić normalny rozmiar obrazu.
- 6 Naciśnij przycisk MENU, aby wyświetlić menu ekranowe.<Procedura ustawień>

- UWAGA:**
- Podczas używania tej funkcji obraz może zostać zniekształcony.
  - Ta funkcja nie działa przy ustawionych w opcji INPUT CHANGE (ZMIANA WEJŚCIA) i IMAGE FLIP (ODWRÓCENIE OBRAZU) wartościach PIP (OBRAZ W OBRAZIE), POP (OBRAZ POZA OBRAZEM), PBP (OBRAZ PRZY OBRAZIE), TILE MATRIX (MACIERZ MINIATUR), SCREEN SAVER (WYGASZACZ EKRANU) lub SUPER.
  - Gdy opcja ASPECT (PROPORCJE) ma wartość is DYNAMIC (DYNAMICZNY) lub ZOOM (POWIĘKSZENIE) przed włączeniem opcji POINT ZOOM (POWIĘKSZENIE PUNKTOWE) zostanie włączony pełny obraz. Po wyłączeniu opcji POINT ZOOM (POWIĘKSZENIE PUNKTOWE) zostanie przywrócona poprzednia wartość opcji ASPECT (PROPORCJE). Gdy opcja ASPECT (PROPORCJE) zostanie zmieniona przy włączonej opcji POINT ZOOM (POWIĘKSZENIE PUNKTOWE), wartość opcji DYNAMIC (DYNAMICZNY) lub ZOOM (POWIĘKSZENIE) zmieni się na FULL (PEŁNY).
  - Ikona lupy nie jest przenoszona na obszar obrazu.
  - Funkcja powiększenia zostanie wyłączona po zmianie sygnału wejściowego lub wyłączeniu zasilania.
  - Funkcja powiększenia zostanie wyłączona po włączeniu opcji IMAGE FLIP (ODWRÓCENIE OBRAZU) lub zmianie ustawienia ASPECT (PROPORCJE).

# PROOF OF PLAY (DOWÓD ODTWORZENIA)

Ta funkcja pozwala na wysłanie komunikatu z bieżącym, określonym w samodzielnej kontroli stanem monitora.

Pozycja kontroli		Wiadomość
①	INPUT (WEJŚCIE)	DVI, VGA, Y/Pb/Pr, HDMI, DPORT, HDMI2*, DPORT2*, DPORT3*, RGB/HV*, Y/Pb/Pr2*, SCART*, VIDEO*, S-VIDEO*, OPTION (OPCJA)*
②	Resolution (Rozdzielczość)	np. (H)1920, (V)1080, (H)1360, (V)768 lub No signal (Brak sygnału) lub Invalid signal (Nieprawidłowy sygnał)
③	Audio INPUT (WEJŚCIE audio)	IN1, IN2, IN3*, HDMI, DPORT, HDMI2*, DPORT2*, DPORT3*, OPTION (OPCJA; analogowe)*, OPTION (OPCJA; cyfrowe)*
④	Audio signal (Sygnał audio)	Audio in (Wejście audio) lub No Audio in (Brak wejścia audio) lub N/A (nd) (IN1, IN2, IN3*, OPTION (Opcja; analogowe)*)
⑤	Picture Image (Obraz)	Normal Picture (Normalny obraz) lub No Picture (Brak obrazu)
⑥	Audio out (Wyjście audio)	Normal Audio (Normalne audio) lub No Audio (Brak audio)
⑦	Cumulative time (Łączny czas)	(h)/(min)/(s)

\*: Ta funkcja zależy od używanej opcjonalnej karty.

## Przykład:

- ① HDMI
- ② 1920 x 1080
- ③ HDMI
- ④ Audio in (Wejście audio)
- ⑤ Normal Picture (Normalny obraz)
- ⑥ Normal Audio (Normalne audio)
- ⑦ 0 h/0 min/0 s

**UWAGA:** Sposób działania tej funkcji został opisany w pliku "External\_Control.pdf" znajdującym się na dysku CD-ROM.

# INTELLIGENT WIRELESS DATA (INTELIGENTNE DANE BEZPRZEWODOWE)

Funkcja ta pozwala na uzyskanie danych o stanie monitora przez bezprzewodowej komunikacji nawet wtedy, gdy monitor jest wyłączony.

Używając tej funkcji, można ustawić niektóre menu ekranowe.

**UWAGA:** Pozycja czujnika: Górny lewy róg z przodu ekranu (patrząc na ekran od przodu). Patrz str. 9.  
Aby uzyskać szczegółowe informacje, skontaktuj się ze sprzedawcą.

Nazwa funkcji	Nazwa pozycji	Zapis/odczyt
Setting read and write function (Ustawianie funkcji zapisu i odczytu)	PICTURE (OBRAZ)	R/W
	ADJUST (REGULACJA)	R/W
	AUDIO	R/W
	SCHEDULE (HARMONOGRAM)	R/W
	PIP (OBRAZ W OBRAZIE)	R/W
	OSD (MENU EKRANOWE)	R/W
	MULTI DISPLAY (WIELE MONITORÓW)	R/W
	DISPLAY PROTECTION (OCHRONA EKRANU)	R/W
	EXTERNAL CONTROL (STEROWANIE ZEWNĘTRZNE)	R/W
	ADVANCED OPTION1 (OPCJA ZAAWANSOWANA1)	R/W
	ADVANCED OPTION2 (OPCJA ZAAWANSOWANA2)	R/W
Display information (Informacje)	Version display ENABLE (Wyświetlanie wersji WŁĄCZONE)	Tylko odczyt
	MODEL NAME (NAZWA MODELU)	Tylko odczyt
	SERIAL NO (NR SERyjNY)	Tylko odczyt
	MANUFACTURE DATE (DATA PRODUKCJI)	Tylko odczyt
	FW1	Tylko odczyt
	FW2	Tylko odczyt
	MAC ADDRESS (ADRES MAC)	Tylko odczyt
	RUNNING TIME (CZAS PRACY)	Tylko odczyt
All data service (Wszystkie usługi danych)		Tylko odczyt

# Funkcje

---

**Mały zajmowany obszar:** Dzięki małemu zajmowanemu obszarowi monitor ten jest doskonałym rozwiązaniem dla środowisk wymagających najwyższej jakości obrazu.

**Systemy regulacji kolorów:** Umożliwia regulację barw na ekranie i precyzyjne odzwierciedlanie kolorów zgodnie z różnymi standardami.

**OmniColor:** Łączy sześciosiowy układ sterowania kolorami oraz standard sRGB. Sześciosiowe sterowanie kolorami pozwala na regulację kolorów za pośrednictwem sześciu osi (R, G, B, C, M i Y), a nie trzech osi (R, G i B), jak dotychczas. Standard sRGB zapewnia monitorom jednorodny profil kolorów. Stanowi gwarancję, że kolory wyświetlane na monitorze są dokładnie takie same, jak kolorowe wydruki (z systemem operacyjnym i drukarką pracującymi w trybie sRGB). Dzięki temu można regulować kolory na ekranie i dostosować dokładność odwzorowania kolorów na monitorze do różnych standardów.

**Regulacja kolorów sRGB:** Nowy, zoptymalizowany standard zarządzania kolorami umożliwia dopasowanie kolorów na ekranie monitora oraz innych urządzeniach peryferyjnych. Standard sRGB, który wykorzystuje kalibrowaną przestrzeń kolorów, umożliwia optymalne przedstawienie kolorów i zgodność wsteczną z innymi standardami kolorów.

**Sterowanie menu ekranowym:** Umożliwia szybką i łatwą regulację wszystkich parametrów obrazu na ekranie przy użyciu łatwego w obsłudze menu ekranowego.

**Plug and Play:** Rozwiązania techniczne Microsoft® w zakresie systemu operacyjnego Windows® umożliwiają instalację, podczas której monitor wysyła swoje dane (takie, jak rozmiar ekranu i obsługiwane rozdzielczości) bezpośrednio do komputera, automatycznie optymalizując pracę ekranu.

**System IPM (Intelligent Power Manager – Inteligentny system zarządzania zasilaniem):** Zapewnia innowacyjne metody oszczędzania energii, które umożliwiają przełączanie nieużywanego, ale włączonego, monitora na niższy poziom poboru prądu. Pozwala to obniżyć o dwie trzecie koszty zużycia energii, zmniejszyć emisję promieniowania oraz koszty związane z klimatyzacją miejsca pracy.

**Możliwość pełnego skanowania:** Umożliwia wykorzystanie pełnej powierzchni ekranu w przypadku większości rozdzielczości, znacznie zwiększając rozmiar widocznego obrazu.

**Standardowy interfejs montażowy VESA (FDMIv1):** Pozwala użytkownikom montować monitor LCD na dowolnym ramieniu lub wsporniku montażowym zgodnym ze standardem VESA (FDMIv1). Firma NEC zaleca użycie złącza montażowego zgodnego ze standardem TÜV-GS i/lub UL1678 w Ameryce Północnej.

**DVI-D:** Interfejs zatwierdzony przez organizację Digital Display Working Group (DDWG) umożliwia używanie cyfrowego połączenia między komputerem a monitorem. W tym interfejsie odbiór sygnału analogowego przez złącze DVI-D nie jest możliwy. W przypadku tego cyfrowego interfejsu zgodnego ze standardem DVI prosty adaptor zapewnia zgodność DVI-D z innymi złączami DVI, takimi jak DFP i P&D. Interfejs DVI tego monitora obsługuje HDCP.

**TILE MATRIX (MACIERZ MINIATUR), TILE COMP (USTAWIENIE MINIATUR):** Te funkcje umożliwiają prawidłowe wyświetlanie jednego obrazu na wielu ekranach z uwzględnieniem szerokości obudowy.

**ZOOM (POWIĘKSZENIE):** Ta funkcja umożliwia rozciąganie obrazu w pionie i poziomie.

**Wewnętrzna diagnostyka:** W razie wystąpienia błędu wewnętrznego zostanie wskazany stan błędu.

**HDCP (High-bandwidth Digital Content Protection):** HDCP to system zapobiegania nielegalnemu kopiowaniu danych przesłanych przez interfejs DVI. Jeżeli nie można wyświetlać materiałów za pośrednictwem wejścia DVI, nie musi to oznaczać nieprawidłowego działania projektora. W urządzeniach obsługujących system HDCP mogą wystąpić sytuacje, w których pewne treści chronione tym systemem mogą nie zostać wyświetlone z powodu rozmyślnej decyzji społeczności zarządzającej standardem HDCP.

**Gniazdo opcjonalnej karty:** Monitor pozwala używać opcjonalnej karty. Aby uzyskać szczegółowe informacje, skontaktuj się ze sprzedawcą.



# Rozwiązywanie problemów

## Brak obrazu

- Kabel sygnałowy musi być dokładnie podłączony do złącza wideo karty graficznej.
- Karta graficzna musi być dobrze zainstalowana w gnieździe płyty głównej.
- Sprawdzić, czy główny przełącznik zasilania znajduje się w pozycji ON.
- Przedni przycisk zasilania monitora oraz włącznik/wyłącznik zasilania komputera muszą się znajdować w pozycji ON (włączony).
- Upewnić się, że został wybrany tryb obsługiwany przez kartę graficzną lub system (sprawdzić w dokumentacji karty graficznej oraz systemu, jak zmienić tryb graficzny).
- Sprawdzić, czy monitor oraz karta graficzna są zgodne oraz czy wprowadzono zalecane ustawienia.
- Sprawdzić, czy wtyczka nie ma wygiętych ani wciśniętych bolców/styków.
- Po utracie sygnału i upływie określonego czasu monitor jest automatycznie wyłączany. Naciśnij przycisk zasilania.

## Włącznik/wyłącznik zasilania nie działa

- Odłączyć kabel zasilający monitora z gniazda prądu zmiennego, aby wyłączyć i zresetować monitor.
- Sprawdzić główny przełącznik zasilania z tyłu monitora.

## Efekt powidoku

- Należy pamiętać, że w przypadku technologii ciekłokrystalicznej może występować zjawisko znane jako powidok (poświata obrazu). Powidok występuje, gdy na ekranie pozostaje widoczny „widmowy” obraz poprzedniego obrazu. W przeciwieństwie do monitorów ekranowych CRT powidok w monitorach ciekłokrystalicznych nie jest trwały, jednak należy unikać wyświetlania nieruchomych obrazów przez dłuższy czas. W celu złagodzenia efektu powidoku należy wyłączyć monitor i przed kolejnym włączeniem odczekać tak długo, jak długo był wyświetlany poprzedni obraz. Na przykład jeżeli obraz znajdował się na monitorze przez jedną godzinę i widoczny jest teraz obraz resztkowy, należy wyłączyć monitor również na jedną godzinę, aby zlikwidować to „widmo”.

**UWAGA:** Podobnie jak w przypadku wszystkich osobistych urządzeń wyświetlających, firma NEC DISPLAY SOLUTIONS zaleca okresowe wyświetlanie ruchomych obrazów oraz używanie ruchomego wygaszacza ekranu, zawsze gdy obraz na ekranie jest nieruchomy, lub wyłączenie monitora, gdy nie jest używany.

## Obraz jest niestabilny, nieostry lub pływający

- Kabel sygnałowy musi być całkowicie włożony do złącza wideo karty graficznej.
- Przy użyciu menu ekranowego należy wyregulować ogniskowanie, zwiększając lub zmniejszając wartość parametru dokładnej regulacji. Po zmianie trybu wyświetlania może wystąpić konieczność ponownej regulacji ustawień obrazu w menu ekranowym.
- Sprawdzić, czy monitor oraz karta graficzna są zgodne oraz czy wprowadzono zalecane częstotliwości sygnałów.
- Jeśli tekst jest niewyraźny, należy zmienić tryb wideo na tryb bez przepłotu i zastosować częstotliwość odświeżania równą 60 Hz.

## Obraz z urządzenia dodatkowego ma zieloną dominantę

- Sprawdzić, czy wybrano złącze wejściowe Y/Pb/Pr.

## Wskaźnik LED na monitorze nie świeci się (żaden kolor nie jest widoczny: ani zielony ani pomarańczowy, ani żółty)

- Włącznik/wyłącznik zasilania powinien być w pozycji ON (włączony), a kabel zasilający powinien być podłączony.
- Sprawdzić, czy główny przełącznik zasilania znajduje się w pozycji ON.
- Upewnić się, że komputer nie znajduje się w trybie oszczędzania energii (nacisnąć dowolny klawisz lub poruszać myszą).
- Sprawdzić, czy w menu ekranowym w przypadku opcji wskaźnika zasilania wybrano ustawienie ON (WŁ.).

## Czerwona kontrolka LED na monitorze miga

- Prawdopodobnie wystąpił błąd. Należy się skontaktować z najbliższym autoryzowanym punktem serwisowym firmy NEC DISPLAY SOLUTIONS.
- Jeśli monitor zostanie wyłączony ze względu na zbyt wysoką temperaturę w jego wnętrzu, czerwona kontrolka LED miga sześć razy. Monitor można włączyć po upewnieniu się, że jego temperatura wewnętrzna wróciła do normy.

## Wyświetlany obraz ma nieprawidłowe rozmiary

- Za pomocą funkcji regulacji obrazu menu ekranowego należy zwiększyć lub zmniejszyć wartość parametru ziarnistości.
- Upewnić się, że został wybrany tryb obsługiwany przez kartę graficzną lub system (sprawdzić w dokumentacji karty graficznej oraz systemu, jak zmienić tryb graficzny).

## Obraz w wybranej rozdzielczości nie jest prawidłowo wyświetlany

- W menu ekranowym trybu wyświetlania przejść do menu z informacjami i upewnić się, że wybrano prawidłową rozdzielczość. Jeżeli nie, wybierz odpowiednią opcję.

## Brak dźwięku

- Sprawdzić, czy kabel audio jest prawidłowo podłączony.
- Sprawdzić, czy nie aktywowano funkcji wyciszenia dźwięku.
- Sprawdzić, czy nie ustawiono minimalnego poziomu głośności.
- Sprawdzić, czy komputer obsługuje przekazywanie sygnału dźwiękowego przez złącze DisplayPort. W razie braku pewności skontaktować się z producentem.
- Sprawdzić, czy funkcja dźwięku przestrzennego jest włączona.
- Sprawdzić pozycję przełącznika głośnika wewnętrznego/zewnętrznego.

## Niedostępna funkcja zdalnego sterowania

- Sprawdzić poziom naładowania baterii pilota.
- Sprawdzić, czy baterie są prawidłowo włożone.
- Sprawdzić, czy pilot jest skierowany w stronę czujnika zdalnego sterowania na monitorze.
- Sprawdź ustawienie IR LOCK SETTING (USTAWIENIE BLOKADY IR).
- System zdalnego sterowania może nie działać, gdy czujnik zdalnego sterowania monitora LCD jest oświetlany przez silne światło słoneczne lub sztuczne oświetlenie albo gdy na ścieżce promieni znajdują się przeszkody.

## Funkcja „SCHEDULE” (HARMONOGRAM) / „OFF TIMER” (CZASOMIERZ WYŁĄCZENIA) nie działa prawidłowo

- Funkcja „SCHEDULE” (HARMONOGRAM) jest wyłączana po ustawieniu opcji „OFF TIMER” (TIMER WYŁĄCZENIA).
- Jeśli włączono funkcję „OFF TIMER” (TIMER WYŁĄCZENIA) i zasilanie monitora LCD jest wyłączane w wyniku nieoczekiwanej przerwy zasilania, funkcja „OFF TIMER” (CZASOMIERZ WYŁĄCZENIA) jest wyłączana.

## Zaśnieżony obraz, niska jakość dźwięku telewizji

- Sprawdzić połączenia anteny/kabli. W razie konieczności skorzystaj z nowego kabla.

## Zakłócenia odbioru telewizyjnego

- Sprawdź podzespoły pod względem ekranowania i odsuń je w razie konieczności.

## Niedostępna funkcja sterowania przez sieć LAN lub złącze RS-232C

- Sprawdzić podłączenia kabli LAN i RS-232C.

W zależności od określonego wzoru wyświetlania mogą się pojawić słabo widoczne pionowe lub poziome pasy. Nie oznacza to awarii monitora ani pogorszenia jego jakości.

# Dane techniczne – P403

## Dane techniczne urządzenia

Moduł LCD		Rozstaw pikseli: Rozdzielczość: Kolor: Jasność: Współczynnik kontrastu: Kąt patrzenia:	40 cali/1016 mm przekątnej 0,530 mm 1920 x 1080 Ponad 16 milionów kolorów (w zależności od karty graficznej) 700 cd/m <sup>2</sup> (maks.), 550 cd/m <sup>2</sup> (typowe ustawienie fabryczne.) przy 25°C 4000:1 89° (typowe) przy CR>10
Częstotliwość		W poziomie: W pionie:	15,625/15,734 kHz, 31,5 kHz–91,1 kHz (wejście analogowe) 31,5 kHz–91,1 kHz (wejście cyfrowe) 50,0–85,0 Hz
Częstotliwość zegara pikseli			25,2–162,0 MHz
Widzialny obszar			885,6 x 498,2 mm
Sygnał wejściowy			
DVI	DVI-D, 24 styki	Cyfrowe RGB	DVI (HDCP) VGA60, SVGA60, XGA60, WXGA60, SXGA60, UXGA60* <sup>1</sup> , 1920X1080 (60 Hz), 1080p, 1080i
DisplayPort	Złącze DisplayPort	Cyfrowe RGB	DisplayPort zgodny ze standardem V1.2, ma zastosowanie do HDCP V1.3 VGA60, SVGA60, XGA60, WXGA60, SXGA60, UXGA60* <sup>1</sup> , WUXGA60* <sup>1</sup> , 1920x1080 (60 Hz), 1080p, 1080i, 720p przy 50 Hz/60 Hz, 576p przy 50 Hz, 480p przy 60 Hz, 3840x2160 (30 Hz/24 Hz)* <sup>1, *4</sup>
VGA* <sup>2</sup>	Mini D-sub, 15 styków	Analogowy RGB	0,7 Vp-p/75 ohm VGA60, SVGA60, XGA60, WXGA60, SXGA60, UXGA60* <sup>1</sup> , WUXGA60* <sup>1</sup> , 1920X1080 (60 Hz)
		Synchronizacja	Oddzielnie: Poziom TTL (dodatni/ujemny) Synchronizacja sygnału całkowitego wideo SOG: 0.3 Vp-p ujemna
HDMI	Złącze HDMI	Cyfrowe YUV Cyfrowe RGB	HDMI VGA60, SVGA60, XGA60, WXGA60, SXGA60, UXGA60* <sup>1</sup> , WUXGA60* <sup>1</sup> , 1920x1080 (60 Hz), 1080p, 1080i, 720p przy 50 Hz/60 Hz, 576p przy 50 Hz, 480p przy 60 Hz, 576i przy 50 Hz, 480i przy 60 Hz, 3840x2160 (30 Hz/24 Hz/25 Hz)* <sup>1, *4</sup> , 4096x2160 (24 Hz)* <sup>1, *4</sup>
Y/Pb/Pr* <sup>2</sup>	Mini D-sub, 15 styków	Komponentowe	Y: 1,0 Vp-p / 75 omów, Cb/Cr (Pb/Pr): 0,7 Vp-p / 75 ohm HDTV/DVD: 1080p, 1080i, 720p przy 50 Hz/60 Hz, 576p przy 50 Hz, 480p przy 60 Hz, 576i przy 50 Hz, 480i przy 60 Hz
Sygnał wyjściowy			
DisplayPort	Złącze DisplayPort	Cyfrowe RGB	DisplayPort jest zgodny ze standardem V1.12, stosowane do HDCP V1.3
AUDIO			
Wejście AUDIO	STEREO Mini Jack	Dźwięk analogowy	Stereo L/P 0,5 V RMS
	Złącze HDMI	Dźwięk cyfrowy	PCM 32, 44,1, 48 kHz (16/20/24 bity)
	Złącze DisplayPort	Dźwięk cyfrowy	PCM 32, 44,1, 48 kHz (16/20/24 bity)
Wyjście AUDIO	STEREO Mini Jack	Dźwięk analogowy	Stereo L/P 0,5 V RMS
Moc głośnika			Gniazdo głośnika zewnętrznego 15 W + 15 W (8 omów) Wewnętrzny głośnik 10 W + 10 W (stereo)
Sterowanie		RS-232C we: LAN: REMOTE IN	9-bolcowe D-sub RJ-45 10/100 BASE-T Minijack stereo 3,5 mm Φ
Gniazdo serwisowe			Port serwisowy USB do obsługi monitora
Zasilanie			2,9–1,2 A przy 100–240 V AC, 50/60 Hz
Środowisko działania		Temperatura* <sup>3</sup> : Wilgotność: Wysokość n.p.m.:	0–40°C / 32–104°F 0–35°C / 32–95°F (ekran do góry/ekran do dołu/z gniazdem typu 2) 20–80% (bez kondensacji) 0–3000 m (jasność może spadać na większych wysokościach)
Środowisko przechowywania		Temperatura: Wilgotność:	-20–60°C / -4–140°F 10–90% (bez kondensacji) / 90%–3,5% x (temperatura 40°C) przy temperaturach powyżej 40°C
Wymiary			920,6 (szer.) x 532,2 (wys.) x 69,3 (głęb.) mm (z uchwytem) 920,6 (szer.) x 532,2 (wys.) x 66,5 (głęb.) mm (bez uchwyty)
Masa			17,0 kg (37,5 funta)
Interfejs montażowy zgodny ze standardem VESA			300 x 300 mm (M6, 4 otwory)
Zarządzanie zużyciem energii			VESA DPM
Plug & Play			VESA DDC2B, DDC/CI, DisplayPort
Zasilacz elektryczny dla gniazda typu 2 OPCJONALNIE			16V/3,6 A
Akcesoria			Podręcznik konfiguracji, kabel zasilający, kabel sygnałowy wideo, pilot zdalnego sterowania, dwie baterie rozmiaru AA, jedna klamra, jedna śruba, CD-ROM

**UWAGA:** Dane techniczne mogą się zmienić bez powiadomienia.

\*1: Obraz skompresowany.

\*2: Złącze wspólne.

\*3: Jeśli używasz akcesoriów do opcjonalnej karty i chcesz uzyskać szczegółowe informacje, skontaktuj się ze sprzedawcą.

\*4: Wyświetlany tekst może być niewyraźny.

# Dane techniczne – P463

## Dane techniczne urządzenia

Moduł LCD		Rozstaw pikseli: Rozdzielczość: Kolor: Jasność: Współczynnik kontrastu: Kąt patrzenia:	46 cali/1168 mm przekątnej 0,530 mm 1920 x 1080 Ponad 16 milionów kolorów (w zależności od karty graficznej) 700 cd/m <sup>2</sup> (maks.), 550 cd/m <sup>2</sup> (typowe ustawienie fabryczne.) przy 25°C 4000:1 89° (typowe) przy CR>10
Częstotliwość		W poziomie: W pionie:	15,625/15,734 kHz, 31,5 kHz–91,1 kHz (wejście analogowe) 31,5 kHz–91,1 kHz (wejście cyfrowe) 50,0–85,0 Hz
Częstotliwość zegara pikseli			25,2–162,0 MHz
Widzialny obszar			1018,1 x 572,7 mm
Sygnał wejściowy			
DVI	DVI-D, 24 styki	Cyfrowe RGB	DVI (HDCP) VGA60, SVGA60, XGA60, WXGA60, SXGA60, UXGA60* <sup>1</sup> , 1920X1080 (60 Hz), 1080p, 1080i
DisplayPort	Złącze DisplayPort	Cyfrowe RGB	DisplayPort zgodny ze standardem V1.2, ma zastosowanie do HDCP V1.3 VGA60, SVGA60, XGA60, WXGA60, SXGA60, UXGA60* <sup>1</sup> , WUXGA60* <sup>1</sup> , 1920x1080 (60 Hz), 1080p, 1080i, 720p przy 50 Hz/60 Hz, 576p przy 50 Hz, 480p przy 60 Hz, 3840x2160 (30 Hz/24 Hz)* <sup>1, *4</sup>
VGA* <sup>2</sup>	Mini D-sub, 15 styków	Analogowy RGB	0,7 Vp-p/75 ohm VGA60, SVGA60, XGA60, WXGA60, SXGA60, UXGA60* <sup>1</sup> , WUXGA60* <sup>1</sup> , 1920X1080 (60 Hz)
		Synchronizacja	Oddzielnie: Poziom TTL (dodatni/ujemny) Synchronizacja sygnału całkowitego wideo SOG: 0.3 Vp-p ujemna
HDMI	Złącze HDMI	Cyfrowe YUV Cyfrowe RGB	HDMI VGA60, SVGA60, XGA60, WXGA60, SXGA60, UXGA60* <sup>1</sup> , WUXGA60* <sup>1</sup> , 1920x1080 (60 Hz), 1080p, 1080i, 720p przy 50 Hz/60 Hz, 576p przy 50 Hz, 480p przy 60 Hz, 576i przy 50 Hz, 480i przy 60 Hz, 3840x2160 (30 Hz/24 Hz/25 Hz)* <sup>1, *4</sup> , 4096x2160 (24 Hz)* <sup>1, *4</sup>
Y/Pb/Pr* <sup>2</sup>	Mini D-sub, 15 styków	Komponentowe	Y: 1,0 Vp-p / 75 omów, Cb/Cr (Pb/Pr): 0,7 Vp-p / 75 ohm HDTV/DVD: 1080p, 1080i, 720p przy 50 Hz/60 Hz, 576p przy 50 Hz, 480p przy 60 Hz, 576i przy 50 Hz, 480i przy 60 Hz
Sygnał wyjściowy			
DisplayPort	Złącze DisplayPort	Cyfrowe RGB	DisplayPort jest zgodny ze standardem V1.12, stosowane do HDCP V1.3
AUDIO			
Wejście AUDIO	STEREO Mini Jack	Dźwięk analogowy	Stereo L/P 0,5 V RMS
	Złącze HDMI	Dźwięk cyfrowy	PCM 32, 44,1, 48 kHz (16/20/24 bity)
	Złącze DisplayPort	Dźwięk cyfrowy	PCM 32, 44,1, 48 kHz (16/20/24 bity)
Wyjście AUDIO	STEREO Mini Jack	Dźwięk analogowy	Stereo L/P 0,5 V RMS
Moc głośnika			Gniazdo głośnika zewnętrznego 15 W + 15 W (8 omów) Wewnętrzny głośnik 10 W + 10 W (stereo)
Sterowanie		RS-232C we: LAN: REMOTE IN	9-bolcowe D-sub RJ-45 10/100 BASE-T Minijack stereo 3,5 mm Φ
Gniazdo serwisowe			Port serwisowy USB do obsługi monitora
Zasilanie			3,2–1,3 A przy 100–240 V AC, 50/60 Hz
Środowisko działania		Temperatura* <sup>3</sup> : Wilgotność: Wysokość n.p.m.:	0–40°C / 32–104°F 0–35°C / 32–95°F (ekran do góry/ekran do dołu/z gniazdem typu 2) 20–80% (bez kondensacji) 0–3000 m (jasność może spadać na większych wysokościach)
Środowisko przechowywania		Temperatura: Wilgotność:	-20–60°C / -4–140°F 10–90% (bez kondensacji) / 90%–3,5% x (temperatura 40°C) przy temperaturach powyżej 40°C
Wymiary			1055,4 (szer.) x 608,6 (wys.) x 69,3 (głęb.) mm (z uchwytem) 1055,4 (szer.) x 608,6 (wys.) x 64,5 (głęb.) mm (bez uchwyty)
Masa			21,4 kg (47,2 funta)
Interfejs montażowy zgodny ze standardem VESA			300 x 300 mm (M6, 4 otwory)
Zarządzanie zużyciem energii			VESA DPM
Plug & Play			VESA DDC2B, DDC/CI, DisplayPort
Zasilacz elektryczny dla gniazda typu 2 OPCJONALNIE			16V/3,6 A
Akcesoria			Podręcznik konfiguracji, kabel zasilający, kabel sygnałowy wideo, pilot zdalnego sterowania, dwie baterie rozmiaru AA, jedna klamra, jedna śruba, CD-ROM

**UWAGA:** Dane techniczne mogą się zmienić bez powiadomienia.

\*1: Obraz skompresowany.

\*2: Złącze wspólne.

\*3: Jeśli używasz akcesoriów do opcjonalnej karty i chcesz uzyskać szczegółowe informacje, skontaktuj się ze sprzedawcą.

\*4: Wyświetlany tekst może być niewyraźny.

# Dane techniczne – P553

## Dane techniczne urządzenia

Moduł LCD		55 cali/1388 mm przekątnej
	Rozstaw pikseli:	0,630 mm
	Rozdzielczość:	1920 x 1080
	Kolor:	Ponad 16 milionów kolorów (w zależności od karty graficznej)
	Jasność:	700 cd/m <sup>2</sup> (maks.), 550 cd/m <sup>2</sup> (typowe ustawienie fabryczne.) przy 25°C
	Współczynnik kontrastu:	4000:1
	Kąt patrzenia:	89° (typowe) przy CR>10
Częstotliwość		W poziomie: 15,625/15,734 kHz, 31,5 kHz–91,1 kHz (wejście analogowe) 31,5 kHz–91,1 kHz (wejście cyfrowe)
	W pionie:	50,0–85,0 Hz
Częstotliwość zegara pikseli		25,2–162,0 MHz
Widzialny obszar		1209,6 x 680,4 mm
Sygnał wejściowy		
DVI	DVI-D, 24 styki	Cyfrowe RGB DVI (HDCP) VGA60, SVGA60, XGA60, WXGA60, SXGA60, UXGA60* <sup>1</sup> , 1920X1080 (60 Hz), 1080p, 1080i
DisplayPort	Złącze DisplayPort	Cyfrowe RGB DisplayPort zgodny ze standardem V1.2, ma zastosowanie do HDCP V1.3 VGA60, SVGA60, XGA60, WXGA60, SXGA60, UXGA60* <sup>1</sup> , WUXGA60* <sup>1</sup> , 1920x1080 (60 Hz), 1080p, 1080i, 720p przy 50 Hz/60 Hz, 576p przy 50 Hz, 480p przy 60 Hz, 3840x2160 (30 Hz/24 Hz)* <sup>1</sup> ,* <sup>4</sup>
VGA* <sup>2</sup>	Mini D-sub, 15 styków	Analogowy RGB 0,7 Vp-p/75 ohm VGA60, SVGA60, XGA60, WXGA60, SXGA60, UXGA60* <sup>1</sup> , WUXGA60* <sup>1</sup> , 1920X1080 (60 Hz)
		Synchronizacja Oddzielnie: Poziom TTL (dodatni/ujemny) Synchronizacja sygnału całkowitego wideo SOG: 0.3 Vp-p ujemna
HDMI	Złącze HDMI	Cyfrowe YUV Cyfrowe RGB HDMI VGA60, SVGA60, XGA60, WXGA60, SXGA60, UXGA60* <sup>1</sup> , WUXGA60* <sup>1</sup> , 1920x1080 (60 Hz), 1080p, 1080i, 720p przy 50 Hz/60 Hz, 576p przy 50 Hz, 480p przy 60 Hz, 576i przy 50 Hz, 480i przy 60 Hz, 3840x2160 (30 Hz/24 Hz/25 Hz)* <sup>1</sup> ,* <sup>4</sup> , 4096x2160 (24 Hz)* <sup>1</sup> ,* <sup>4</sup>
Y/Pb/Pr* <sup>2</sup>	Mini D-sub, 15 styków	Komponentowe Y: 1,0 Vp-p / 75 omów, Cb/Cr (Pb/Pr): 0,7 Vp-p / 75 ohm HDTV/DVD: 1080p, 1080i, 720p przy 50 Hz/60 Hz, 576p przy 50 Hz, 480p przy 60 Hz, 576i przy 50 Hz, 480i przy 60 Hz
Sygnał wyjściowy		
DisplayPort	Złącze DisplayPort	Cyfrowe RGB DisplayPort jest zgodny ze standardem V1.12, stosowane do HDCP V1.3
AUDIO		
Wejście AUDIO	STEREO Mini Jack	Dźwięk analogowy Stereo L/P 0,5 V RMS
	Złącze HDMI	Dźwięk cyfrowy PCM 32, 44,1, 48 kHz (16/20/24 bity)
	Złącze DisplayPort	Dźwięk cyfrowy PCM 32, 44,1, 48 kHz (16/20/24 bity)
Wyjście AUDIO	STEREO Mini Jack	Dźwięk analogowy Stereo L/P 0,5 V RMS
Moc głośnika		Gniazdo głośnika zewnętrznego 15 W + 15 W (8 omów) Wewnętrzny głośnik 10 W + 10 W (stereo)
Sterowanie		RS-232C we: 9-bolcowe D-sub LAN: RJ-45 10/100 BASE-T REMOTE IN: Minijack stereo 3,5 mm Φ
Gniazdo serwisowe		Port serwisowy USB do obsługi monitora
Zasilanie		3,6–1,5 A przy 100–240 V AC, 50/60 Hz
Środowisko działania		Temperatura* <sup>3</sup> : 0–40°C / 32–104°F, 0–35°C / 32–95°F (ekran do góry/ekran do dołu/z gniazdem typu 2) Wilgotność: 20–80% (bez kondensacji) Wysokość n.p.m.: 0–3000 m (jasność może spadać na większych wysokościach)
Środowisko przechowywania		Temperatura: -20–60°C / -4–140°F Wilgotność: 10–90% (bez kondensacji) / 90%–3,5% x (temperatura 40°C) przy temperaturach powyżej 40°C
Wymiary		1250,2 (szer.) x 721,0 (wys.) x 69,3 (głęb.) mm (z uchwytem) 1250,2 (szer.) x 721,0 (wys.) x 64,5 (głęb.) mm (bez uchwyty)
Masa		25,3 kg (55,8 funta)
Interfejs montażowy zgodny ze standardem VESA		300 x 300 mm (M6, 4 otwory)
Zarządzanie zużyciem energii		VESA DPM
Plug & Play		VESA DDC2B, DDC/CI, DisplayPort
Zasilacz elektryczny dla gniazda typu 2 OPCJONALNIE		16V/3,6 A
Akcesoria		Podręcznik konfiguracji, kabel zasilający, kabel sygnałowy wideo, pilot zdalnego sterowania, dwie baterie rozmiaru AA, jedna klamra, jedna śruba, CD-ROM, śruba skrzydełkowa do podstawy opcjonalnej x 2

**UWAGA:** Dane techniczne mogą się zmienić bez powiadomienia.

\*1: Obraz skompresowany.

\*2: Złącze wspólne.

\*3: Jeśli używasz akcesoriów do opcjonalnej karty i chcesz uzyskać szczegółowe informacje, skontaktuj się ze sprzedawcą.

\*4: Wyświetlany tekst może być niewyraźny.

# Opis styków złącz

## 1) Multiwójście analogowe (MiniDsub15p): VGA, Y/Pb/Pr

Nr bolca	Nazwa
1	Czerwone, Y/Pb/Pr_Pr
2	Zielone, Y/Pb/Pr_Y
3	Niebieskie, Y/Pb/Pr_Pb
4	GND
5	DDC-GND
6	Czerwone-GND
7	Zielone-GND
8	Niebieskie-GND
9	+5 V (DDC)
10	GND
11	NC
12	DDC-SDA
13	H-SYNC
14	V-SYNC
15	DDC-SCL

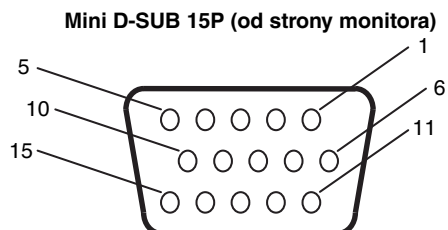

## 2) Wejście/wyjście RS-232C

Nr bolca	Nazwa
1	NC
2	RXD
3	TXD
4	NC
5	GND
6	NC
7	NC
8	NC
9	NC

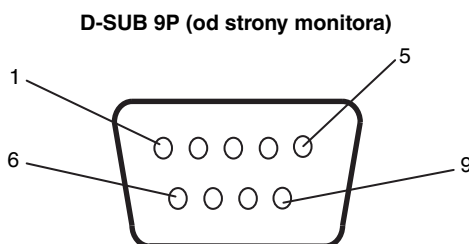

W przypadku niniejszego monitora LCD do sterowania komunikacją przez złącze RS-232C są używane linie RXD, TXD i GND.

## 3) REMOTE IN

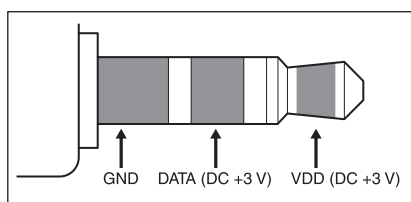

# Informacja producenta o recyklingu i zużyciu energii

Firma NEC DISPLAY SOLUTIONS bardzo angażuje się w ochronę środowiska i uważa recykling za jeden z priorytetów w swoich staraniach na rzecz ograniczenia obciążenia środowiska niekorzystnymi skutkami działalności przemysłowej. Dokładamy wszelkich starań, aby tworzone przez nas produkty były przyjazne dla środowiska i zawsze staramy się pomagać w definiowaniu i przestrzeganiu najnowszych niezależnych norm, takich jak ISO (International Organisation for Standardization) i TCO (Swedish Trades Union).

## Utylizacja starych produktów firmy NEC

Celem recyklingu jest uzyskanie określonych korzyści dla środowiska przez ponowne wykorzystanie, ulepszenie, regenerację lub odzyskanie materiałów. Elementy szkodliwe dla środowiska są odpowiednio przetwarzane i utylizowane w specjalnych zakładach recyklingu. Aby zapewnić jak najwyższą skuteczność recyklingu produktów, firma **NEC DISPLAY SOLUTIONS oferuje szeroką gamę procesów recyklingu** i udziela porad w zakresie postępowania z produktami z myślą o środowisku naturalnym, gdy nie nadają się one już do użytku.

Wszelkie informacje dotyczące utylizowania produktu oraz informacje na temat zakładów recyklingu w danym kraju można znaleźć w następujących witrynach internetowych:

<http://www.nec-display-solutions.com/greencompany/> (Europa),

<http://www.nec-display.com> (Japonia),

<http://www.necdisplay.com> (USA).

## Oszczędzanie energii

Ten monitor jest wyposażony w zaawansowany technologicznie system oszczędzania energii. Gdy do monitora zostanie wysłany sygnał z systemu VESA DPMS (Display Power Management Signalling), włącza się tryb oszczędzania energii. Monitor przechodzi do jednego trybu oszczędzania.

Tryb	Pobór prądu	Kolor kontrolki LED
Normalna praca*1	Ok. 105 W (P403) Ok. 115 W (P463) Ok. 150 W (P553)	Zielony
Tryb oszczędzania energii*1, *2	Poniżej 2,5 W	Bursztynowy
Wyłączony	Poniżej 0,5 W	Czerwony

\*1: bez akcesoriów opcjonalnych przy fabrycznych ustawieniach opcji.

\*2: Tylko wejście VGA.

## Oznaczenie WEEE (dyrektywa Komisji Europejskiej 2002/96/WE)



### W Unii Europejskiej

Rozwiązania prawne Unii Europejskiej wprowadzone w każdym państwie członkowskim wymagają utylizacji zużytych urządzeń elektrycznych i elektronicznych opatrzonego znakiem umieszczonym po lewej stronie, oddzielnie od normalnych odpadów domowych. Dotyczy to również monitorów i akcesoriów elektrycznych, takich jak kable sygnałowe czy zasilające. Przy utylizacji takich produktów należy postępować zgodnie z wytycznymi lokalnej administracji i / lub zapytać o sposób postępowania w sklepie, gdzie nabyto dany produkt lub należy postępować zgodnie z umową zawartą z firmą NEC.

Wyżej wymienione oznaczenie produktów elektrycznych i elektronicznych odnosi się wyłącznie do aktualnych Państw Członkowskich Unii Europejskiej.

### Poza terenem Unii Europejskiej

W przypadku zamiaru utylizacji zużytych produktów elektrycznych i elektronicznych poza terenem Unii Europejskiej należy się skontaktować z przedstawicielem lokalnych władz i zapytać o prawidłową metodę utylizacji.