

Monitor Interaktywny

Instrukcja użytkownika

TT-XX15B seria



V901.20150420 Please properly keep the manual for further reference. This is the general user manual for all interactive panels. Therefore, it may be different from the actual product.

 UniKomp.pl

Nowe Technologie IT

adres	43-200 Pszczyna, ul. Piastowska 9
tel/fax	(32) 2102211, 3263300, 2128822
e-mail	sklep@unikomp.pl
internet	www.wyswietlanie.pl

Spis treści





Instrukcja bezpieczeństwa	4
1 Wymagania instalacyjne	7
2 Wprowadzenie	9
3 Podstawowe operacje	18
3.1 Włączanie moniotra	18
3.2 Wyłączanie monitora	19
3.3 Instalacja sterownika dla monitora dotykowego	21
3.4 Odinstalowywanie sterownika monitora dotykowego.....	21
3.5 Kalibracja monitora dotykowego	22
4 Podłączanie komputera OPS	27
5 Pasek MENU.....	27
6 Strona domowa	29
7 Menadżer zadań	31
8 White Board (Biała tablica)	32
9 Galeria.....	36
OfficeSuite:	36
Dropbox:	36
Send 2 Printer (Wyślij do drukarki):.....	37
Narzędzia edycji.....	37
Delete (Kasowanie).....	37
Slideshow (Pokaz zdjęć).....	37
Edycja	37
Przycinanie.....	37
Ustaw obraz jako	37
Szczegóły	38

10 File Manager (Menadżer plików)	39
11 Ustawienia systemowe	41
11.1 Ustawienia czasu i daty	42
11.2 Network Status (Status sieci)	43
11.3 Input Method (Metody wprowadzania).....	45
11.4 Printer (Drukarka)	47
11.5 Language (Język)	48
11.6 Clear Screenshots (Usuwanie zrzutów ekranów)	48
11.7 Auto Brightness (Automatyczna jasność).....	49
12 Odbiornik MirrorOp (Bezprzewodowy ekran projekcyjny)	49
13 Restore Default Setting (Przywracanie ustawień domyślnych)	53
14 Browser (Przeglądarka internetowa)	54
15 Programs (Programy)	55
15.1 Calculator (Kalkulator)	56
15.2 Clock (Zegar/Stoper)	56
15.3 Music (Muzyka).....	57
15.4 Temperature Measuring (Temperatura panelu dotykowego)	58
16 Select Signal Channel (Wybór źródła sygnału)	58
17 Menu	60
17.1 Picture (Obraz)	60
17.2 Sound Mode (Ustawienia dźwięku).....	61
17.3 Setting (Ustawienia ogólne)	61
17.4 Time (czas)	62
17.5 Parent Control (Kontrola rodzicielska)	62
18 ECO Mode (Tryb ECO)	63
19 Port RS-232	64
20 Wejście sygnału VGA	66
21 Wspierane formaty multimedialne	67
22 FAQ, Problemy z którymi możesz się spotkać	68
23 Konserwacja urządzenia porady	71

Instrukcja bezpieczeństwa

Przed użyciem prosimy przeczytać poniższą instrukcję. Nie właściwe użytkowanie może spowodować poważne obrażenie lub straty materialne.

Nie należy naprawiać urządzenia na własną rękę.

 WARNING	
	<p>Odłącz urządzenia od zasilania w przypadku nagłej awarii.</p> <ul style="list-style-type: none">• Dym, specyficzny zapach, nietypowe dźwięki wydobywający się z urządzenia.• Brak dźwięku i obrazu <p>W przypadku wystąpienia jednego z wyżej wymienionych objawów należy odłączyć urządzenia z prądu I skontaktować się z serwisem.</p>
	<p>Uważaj żeby do obudowy nie dostały się żadne ciecze oraz metale</p> <ul style="list-style-type: none">• Jeżeli jakiś płyn lub metal dostaną się do obudowy urządzenia, wyłącz urządzenia, odłącz je od zasilania i skontaktuj się z serwisem.• Należy zwracać szczególną uwagę na dzieci kiedy przebywają blisko urządzenia.
	<p>Chroń kabel zasilający przed uszkodzeniem</p> <ul style="list-style-type: none">• Nie należy narażać kabla zasilającego na działanie żadnych czynników zewnętrznych• Nie należy kłaść żadnych przedmiotów na kablu zasilającym• Nie należy ciągnąć za kable jeżeli umieszczony jest w gniazdku.
	<p>Umieść produkt na stabilnej powierzchni</p> <p>Niestabilne i nierówne powierzchnie mogą spowodować przewrócenie się urządzenia i uszkodzenie go.</p>
	<p>Poprawne korzystanie z baterii</p> <ul style="list-style-type: none">• Wyciek baterii, korozja mogą być wywołane niewłaściwym korzystaniem z baterii• Zaleca się na korzystanie ze wskazanych przez producenta baterii• Nie korzystaj jednocześnie z nowej i używanej baterii.• Usuń baterie z pisaków jeżeli nie korzystasz z niego przez dłuższy czas• Nie należy narażać baterii na wysokie temperatury np. działanie promieni słonecznych• Utylizuj baterie zgodnie z lokalnymi
	<p>Nie należy otwierać pokrywy urządzenia oraz dokonywać zmian na własną rękę.</p> <p>Po otwarciu pokrywy urządzenia może nastąpić porażenie prądem. Jeżeli wymagana jest pomoc należy skontaktować się z serwisem.</p>



WARNING

	<p>Stosowanie odpowiednich zasilaczy</p> <ul style="list-style-type: none">• Używaj tylko kabel zasilający dostarczony z produktem.• Używaj gniazda z uziemieniem• Odłącz urządzenie od prądu jeżeli nie jest używane <p>Przed przeniesieniem urządzenia odłącz wszystkie zewnętrzne połączenia Przeńś przedmiot ostrożnie aby zapobiec jego uszkodzeniu, szczególnie uważaj na jego ekran.</p> <p>Czyść regularnie urządzenie z kurzu</p> <ul style="list-style-type: none">• Podczas czyszczenia urządzenia odłącz go od prądu• Do czyszczenia używaj suchej ściereczki
	<p>Nie należy umieszczać żadnych elementów na ekranie oraz górnej części urządzenia</p> <ul style="list-style-type: none">• Nie należy umieszczać na urządzeniu takich rzeczy jak wazon, donice z kwiatami czy dzbanki• Rozlanie jakiegokolwiek płynu na produkcie może spowodować zwarcie oraz uszkodzenie urządzenia• Nie chodź po produkcie i nie wieszaj na nim żadnych rzeczy
	<p>Nie należy wieszać urządzenia w niewłaściwym miejscu</p> <ul style="list-style-type: none">• Nie wolno instalować urządzenia w miejscach gdzie produkt mógłby być narażony na wodę a także na zewnątrz budynków.• Nie należy umieszczać urządzenia w miejscu w którym mogłyby być narażony na działanie ognia a także nie umieszczać np. świecy w pobliżu urządzenia
	<p>Odłącz zasilanie od urządzenia podczas burzy</p> <ul style="list-style-type: none">• Nie należy dotykać urządzenia podłączonego do zasilania podczas ponieważ grozi to porażeniem• Elementy zasilania powinny zostać tak zamontowane aby nie miały do nich dostępu dzieci
	<p>Nie wolno blokować i zakrywać otworów wentylacyjnych</p> <ul style="list-style-type: none">• Przegrzane podzespoły mogą spowodować zapalenie się urządzenia.• Do not put the venting surface of the product facedown.• Nie okrywaj urządzenia materiałami podczas jego pracy
	<p>Nie dotykaj produktu ani przewodów zasilających gołymi rękami.</p>

- Nie instaluj urządzenia na dywanie lub pościeli.



CAUTION



Nie należy instalować urządzenia w miejscach gdzie mógłby być narażony na wysokie temperatury.

- Nie wolno instalować urządzenia blisko źródeł ciepła, takich jak grzejnik, piec lub innych urządzeń grzewczych.
- Nie należy narażać urządzenia na działanie promieni słonecznych, które mogą powodować wysoką temperaturę



Transport urządzenia

- Urządzenie należy przewozić w opakowaniu z zastosowaniem materiałów amortyzujących i ochraniających
- Urządzenie powinno być transportowane w pozycji pionowej.



Urządzenie może wpływać na działanie np. radia.

Produkt został zaprojektowany aby nie zakłócać radia zgodnie z międzynarodową normą EMI. Mimo tego zakłócenia mogą występować.

- W przypadku występowania zakłóceń wypróbuj jedną z poniższych metod
- Ustaw kierunek anteny radiowej aby uniknąć interferencji z urządzeniem
- Odsuń radio od urządzenia.

Advice for watching:

- Korzystanie z produktu w zbyt jasnym otoczeniu lub zbyt ciemnym otoczeniu może powodować ból oczu.
- Pamiętaj o robieniu przerw podczas korzystania z urządzenia.
- Pamiętaj o zachowaniu odpowiedniego dystansu od urządzenia podczas jego oglądania.
- Pamiętaj o ustawieniu odpowiedniego poziomu szczególnie podczas korzystania z urządzenia w nocy.
- Jeśli musisz użyć urządzenia wzmacniającego dźwięk pamiętaj żeby moc wejściowa nie przekraczała mocy głośników. W przeciwnym wypadku urządzenie może ulec uszkodzeniu.

1 Wymagania instalacyjne

Bearing

Produkt można zamontować na ścianie za pomocą specjalnego uchwytu na specjalnej podstawie mobilnej.

Jeżeli produkt jest instalowany na ścianie siła nośna ściany powinna być cztery razy większa od produktu.

Wentylacja

Wymagania wentylacyjne	Odległość do powierzchni (w cm)			
	Lewa i prawa strona	Góra	Dół	Tył
Moc znamionowa				
Powyżej 100W	10	20	20	10



WARNING

Obszar wentylacji wokół całego urządzenia nie może być mniejszy niż 50% powierzchni urządzenia

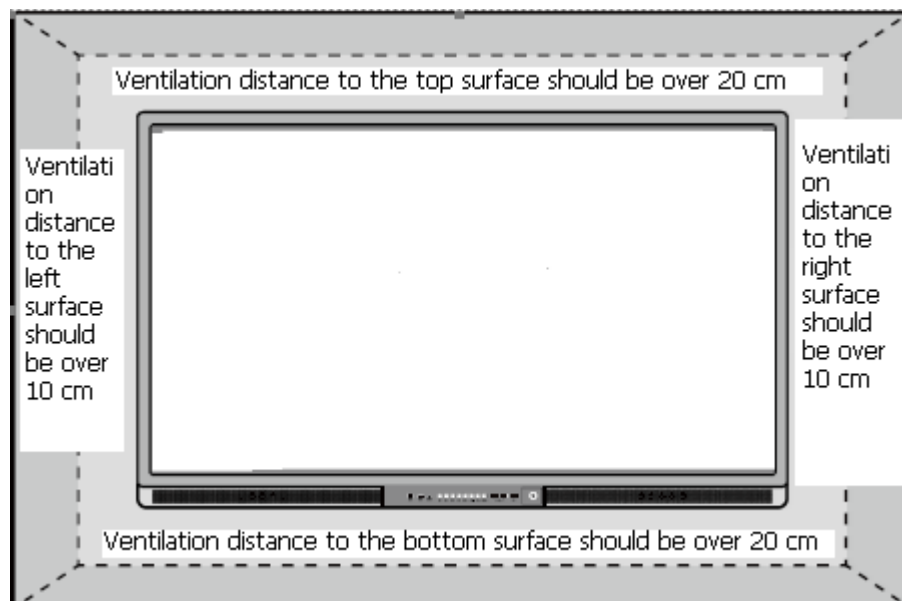

 **NOTE**

- Kiedy produktu zamontowany jest na ścianie, śruby montażowe muszą być osadzone głębiej niż 10 mm.
- Nie wolno blokować otworów montażowych
- Zobacz standardy instalacyjne CAS 132-2006

2 Wprowadzenie

Wygląd zewnętrzny

Przód oraz tył urządzenia pokazano na rysunku poniżej

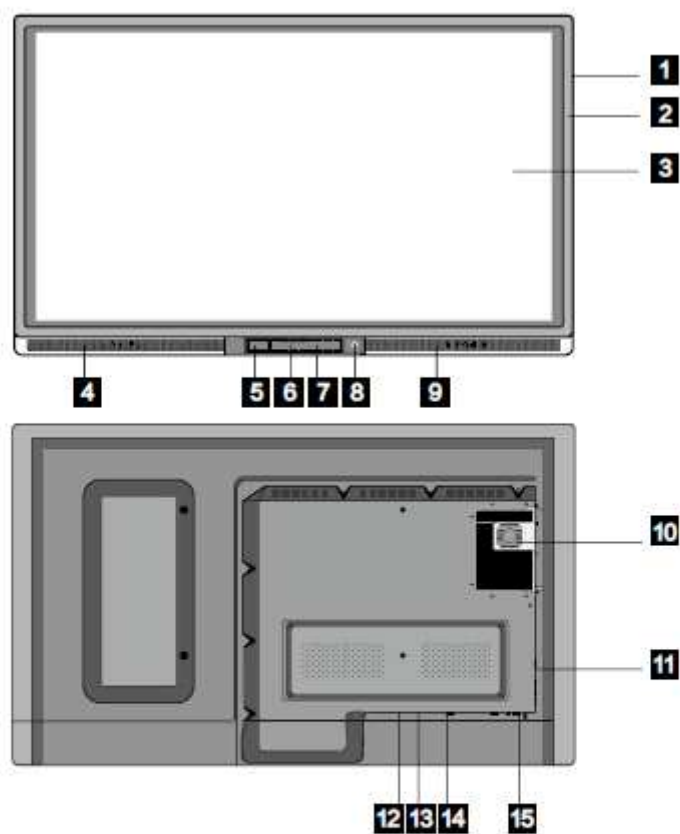

- | | |
|---------------------------|--------------------------------|
| 1. Ramka | 8. Przycisk wł/wył |
| 2. Ramka z podczerwieniom | 9. Prawy głośnik |
| 3. Matryca | 10. Port Ops |
| 4. Lewy głośnik | 11. Panel połączeń |
| 5. Panel połączeń | 12. Reset kontroli temperatury |
| 6. Osłona panelu | 13. Wł/wył kołyskowy |
| 7. Panel kontrolny | 14. Gniazda zasilania |
| | 15. Panel połączeń |

Panel kontrolny

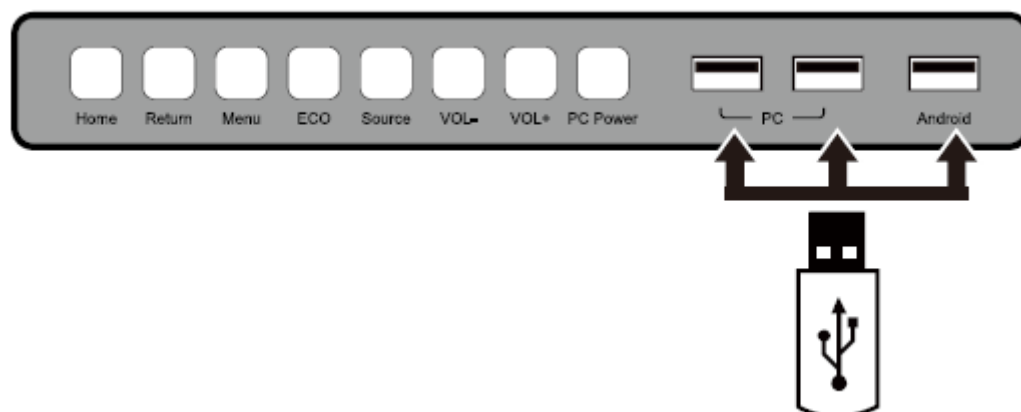

Nazwa	Funkcja
Home	Uruchamia stronę domową Androida (strona domowa)
Return	Powrót do poprzedniego Menu
Menu	Wyświetlenie/Ukrycie Menu
ECO	Trzy tryby zarządzania energią: oszczędzanie energii, automatyczny, i standardowy
Source	Wybór źródła sygnału
VOL-	Głośniej
VOL+	Ciszej
PC Power	Wł/Wył OPS
PC	USB 2.0 i USB 3.0 dla OPS
Android	Port USB dla Androida

Panel połączeń 1

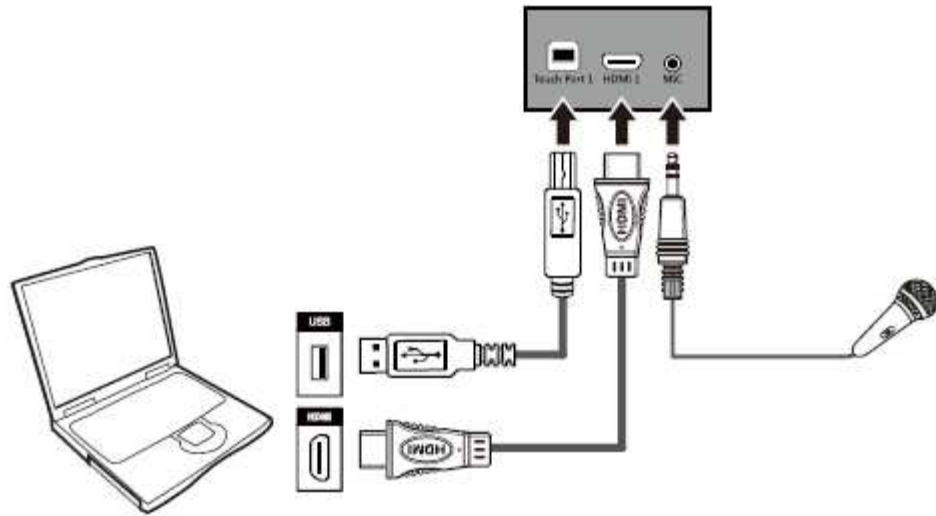

Nazwa	Funkcja
Touch Port 1	Port USB dla funkcji dotyku
HDMI 1	Port HDMI, wejście dla obrazu z zewnętrznego komputera w wysokiej rozdzielczości
MIC	Zewnętrzny mikrofon

Panel połączeń 2

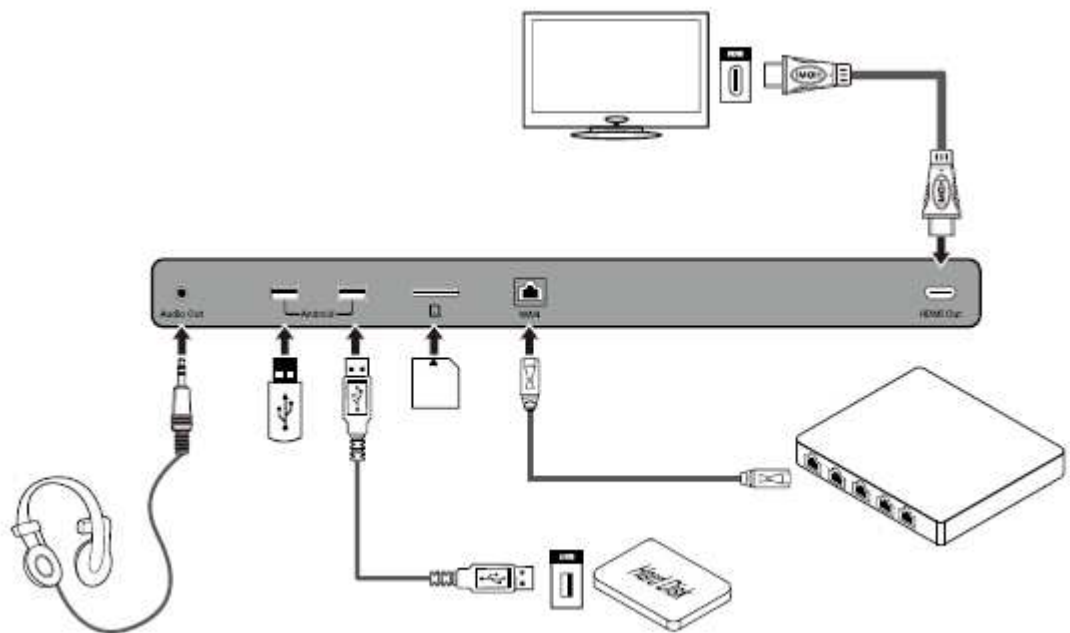

Nazwa	Funkcja
Audio Out	Port dla zewnętrznych głośników
Android	The USB 2.0 and USB 3.0 ports for connecting to the Android system.
SD	Wejście dla kart SD
WAN	Port umożliwiający połączenie z siecią
HDMI Out	Port służący do przesyłania obrazu do innych urządzeń

Panel połączeń 3

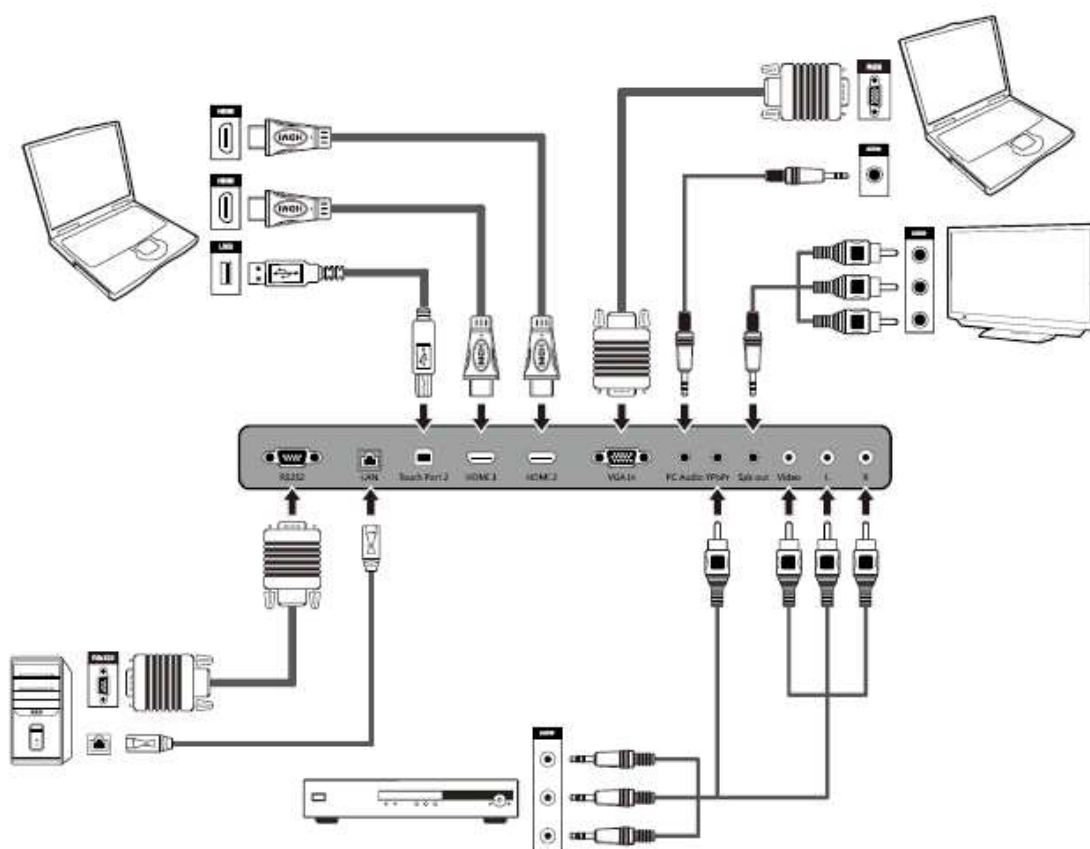

Nazwa	Funkcja
RS232	The input port for series signals, which is used by specific control device of serial port to input serial port protocol in order to control the panel.
LAN	Port umożliwiający na połączenie z siecią internetową
Touch Port 2	Port USB dla funkcji dotyku.











Nazwa	Funkcja
HDMI 3	Port HDMI, wejście dla obrazu z zewnętrznego komputera w wysokiej rozdzielczości
HDMI 2	Port HDMI, wejście dla obrazu z zewnętrznego komputera w wysokiej rozdzielczości
VGA In	Port VGA, wejście dla obrazu z zewnętrznego komputera
PC Audio	Wejście PC audio
YPbPr	Port umożliwiający podłączenie urządzeń typu odbiornik satelitarny lub odtwarzacz DVD.
Spk out	Wyjście audio i wideo
Video	An array of audio and video input terminals, which are used to input audio and video signal.
L	
R	
	Video: Wejście wideo
	L: Wejście audio (kanał lewy)
	R: Wejście audio (kanał prawy)













 **NOTE**

- Zaleca się używania okablowania dostarczonego z urządzeniem
- Dla uzyskania lepszej jakości obrazu zaleca się używanie kabli HDMI.

Pilot zdalnego sterowania



1. : Wł./ Tryb czuwania
2. : Wyciszenie
3. 0--9: Kanały Tv od 0 do 9
4. : Otworzenie stony głównej Androida
5. : Powrót do menu nadrzędnego
6. : Wyświetlenie i ukrycie menu
7. : Wyświetlanie źródeł sygnału
8. : Tylko tryb audio
9. : Zamrażanie oprazu
10. : Przyciski kierunkowe Góra/Dół/Lewo/Prawo
11. : Potwierdzenie

12. : Zrzut ekranu
13. : Informacja o obecnym źródle sygnału
14. : Ustawienia wyświetlania
15. : Uruchomienie Wi-Fi na komputerze
16. : Zmiana trybu wyświetlania
17. : Wyświetlenie poprzedniej strony w oprogramowaniu białą tablica lub PowerPoint
18. : Wyświetlenie kolejnej strony w oprogramowaniu białą tablica lub PowerPoint.
19. : Otwieranie oprogramowania Biała tablica
20. : Przełączanie się na źródło sygnału VGA
21. : Przełączanie się na źródło sygnału HDMI
22. : Switch over to OPS signal source.
23. : Zoom/ Przybliżanie

Instrukcja korzystania z pilota zdalnego sterowania

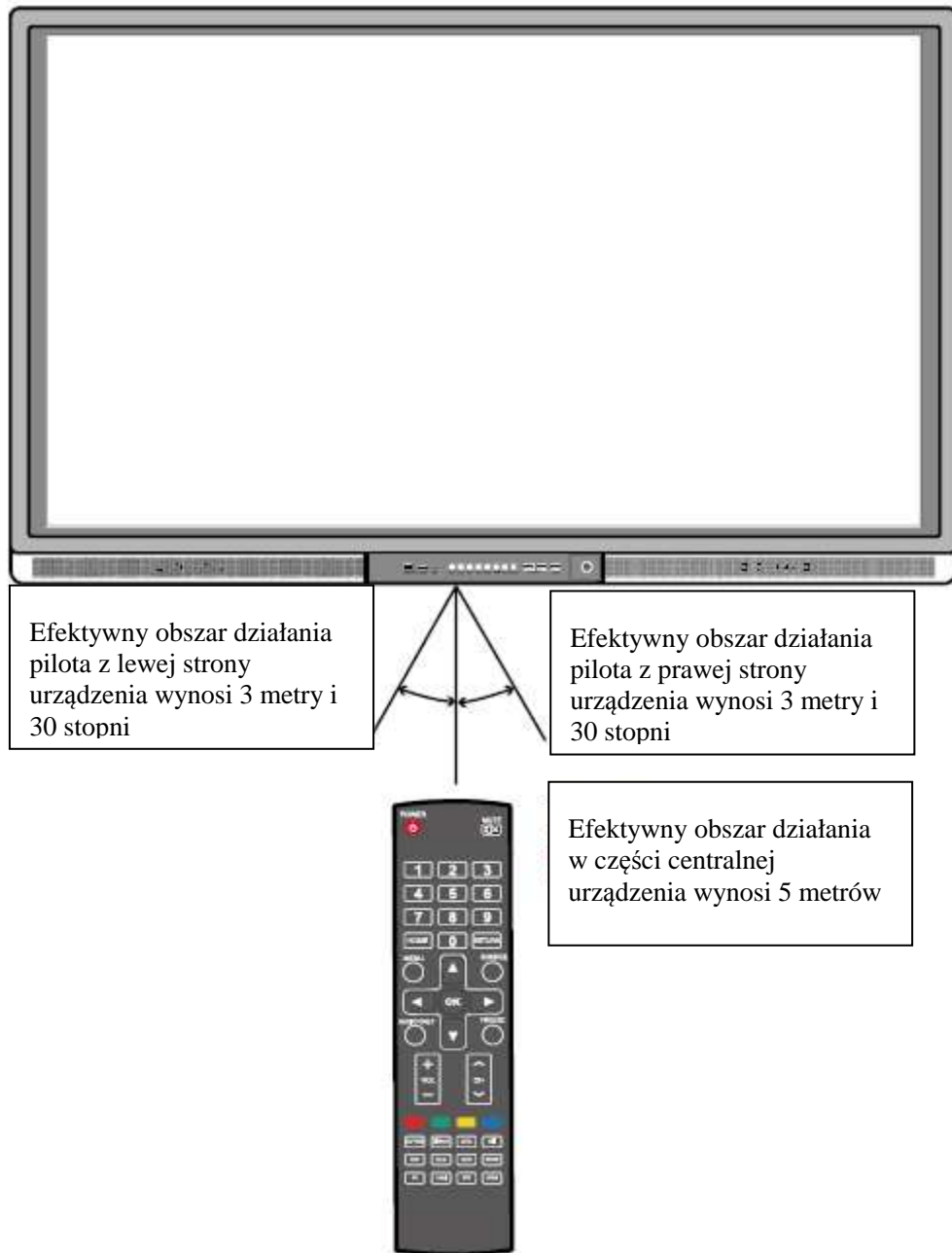



WARNING

W celu uniknięcia problemów wynikających z niewłaściwego używania pilota prosimy o przeczytanie poniższej instrukcji

- *Nie należy upuszczać pilota ani nim rzucać*
 - *Nie należy rozlewać wody ani żadnej innej cieczy na pilocie*
 - *Nie należy kłaść pilota na mokrych rzeczach*
 - *Nie należy wystawiać pilota na działanie wysokich temperatur oraz promieni słonecznych.*
-

3 Podstawowe operacje

3.1 Włączanie moniotra

Krok 1 Połącz monitor z zasilaczem sieciowym 100V-240V 50Hz/60Hz AC.

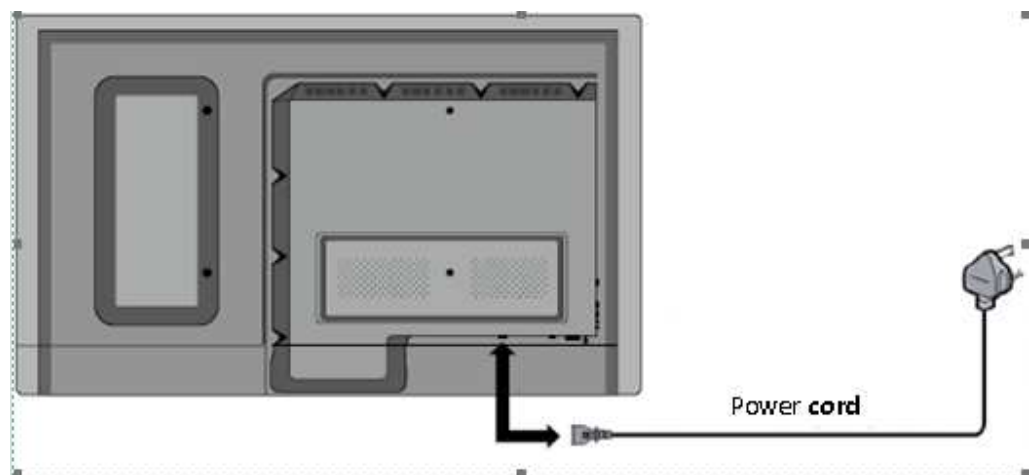

Krok 2 Naciśnij przycisk kołyskowy (w prawym dolnym rogu, koło gniazda zasilania)
Dioda zasilania zaświeci się na czerwono.

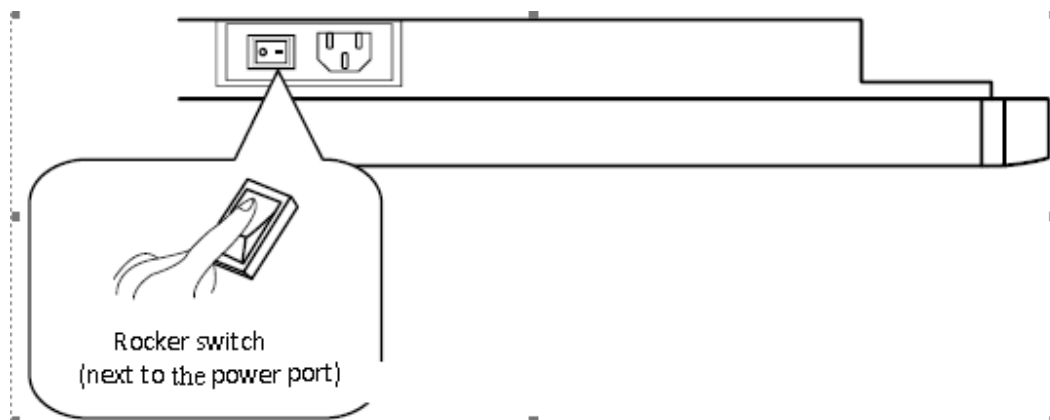

Krok 3 Naciśnij przycisk zasilania (Power) na panelu sterowania lub przycisk Power na pilocie. OPS się uruchomi. Dioda zasilania zaświeci się na zielono.

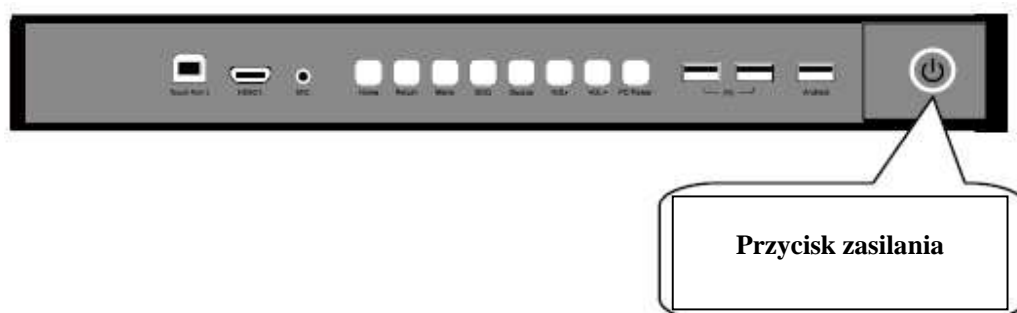

3.2 Wyłączanie monitora

Krok 1 Naciśnij przycisk zasilania aby wyłączyć OPS



Krok 2 Naciśnij przycisk zasilania aby przejść w tryb czuwania. Dioda zasilania zaświeci się na kolor czerwony

Krok 3 Po przejściu w stan czuwania, wyłącz urządzenia za pomocą przycisku kołyskowego.



WARNING

- Wyłącz OPS zanim wyłączysz monitor dotykowy w przeciwnym wypadku komputer może zostać uszkodzony.
 - Odłącz monitor od prądu po przejściu w stan czuwania.
 - Częste wyłączenie zasilania i włączanie może spowodować uszkodzenie monitora.
-

Dioda Led

Dioda LED	Status
Brak światła	Wyłączony
Czerwona	Tryb czuwania
Zielona	Włączony

3.3 Instalacja sterownika dla monitora dotykowego

Zalecana konfiguracja komputera

CPU: Inter (R) Core i3 2.27GHz lub AMD CPU o podobnych parametrach

Pamięć: 1GB

Dysk twardy: 1GB

Karta grafiki: wsparcie dla DirectX 9 lub wyższego

- ✓ **Jeśli monitor wyposażony jest w ostatnią wersję sterownika proszę przejść do kolejnego kroku.**
- ✓ **Użytkownicy systemów takich jak Vista, Windows 7 i Windows 8/8.1 (realizujący funkcje system Windows w tym obsługę wielodotyku) pomogą przejść do kolejnego kroku.**

1. Podłącz komputer do monitora za pomocą kabla USB (dołączonego do monitora) i dotknij ekranu dotykowego
2. Umieść płytę instalacyjną w napędzie CD lub DVD komputera
3. Kliknij dwa razy na ikonę  Application.exe, postępuj zgodnie z instrukcjami na ekranie
4. Komputer uruchomi się ponownie po zakończeniu instalacji. Zapisz wszystkie informacje które są w tle.

3.4 Odinstalowywanie sterownika monitora dotykowego.

- ✓ Jeśli chcesz usunąć sterownik ze swojego komputera kliknij **Panel Sterowania** → **Dodaj/Usuń programy** → **Whiteboard Driver Server** → **Modyfikuj/Usuń** w celu deinstalacji.

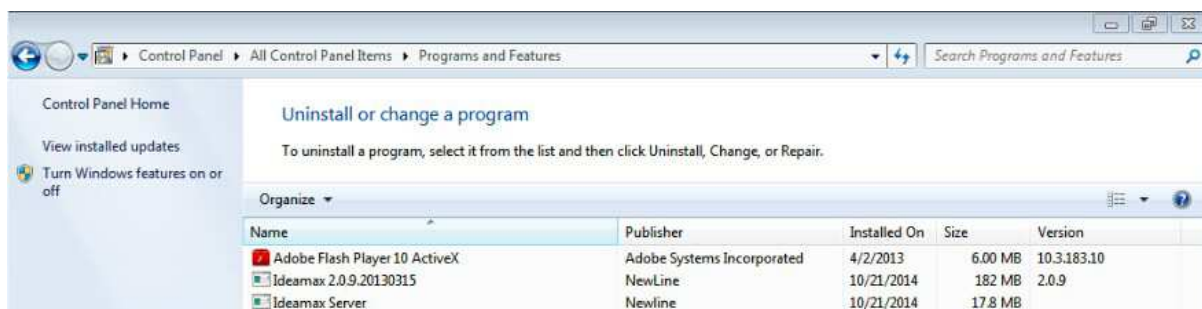

3.5 Kalibracja monitora dotykowego

Musisz dokonać kalibracji monitora kiedy:

- ✓ Pierwszy raz z niego korzystasz
- ✓ Ponownie zainstalowałeś oprogramowanie
- ✓ Podłączyłeś go do innego komputera.

Proces kalibracji opisano poniżej:

1. Podłącz monitor i uruchom oprogramowanie
2. Kliknij prawym przyciskiem myszy na ikonę program w zasobniku systemowym:

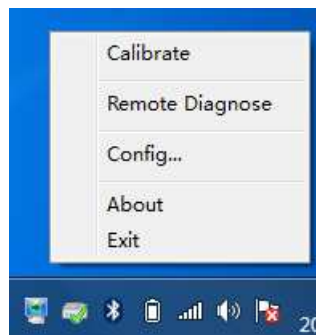

3. Wybierz **Nine Points (9 punktów)** i kliknij (Calibrate) **Kalibruj**.

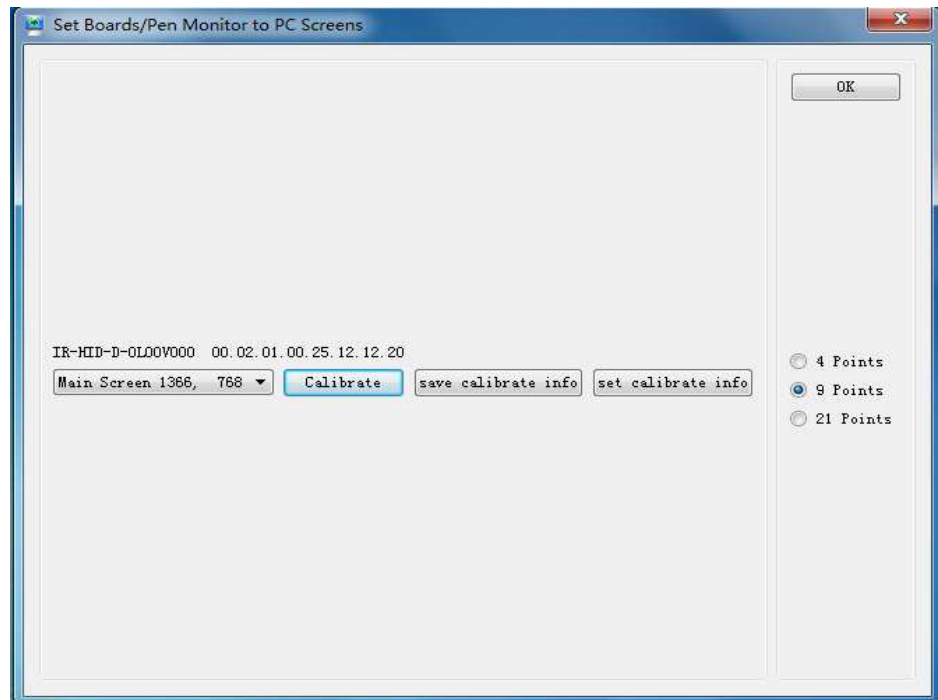

4. Do kalibracji użyj pióra (dołączonego do monitora). Przytrzymaj piórko na migocącym krzyżyku. Nie odrywaj pióra póki nie pojawi się następny punkt kalibracji. Ponów tę operację dla wszystkich punktów kalibracji. Po zakończeniu kalibracji ekran kalibracji zamknie się automatycznie.

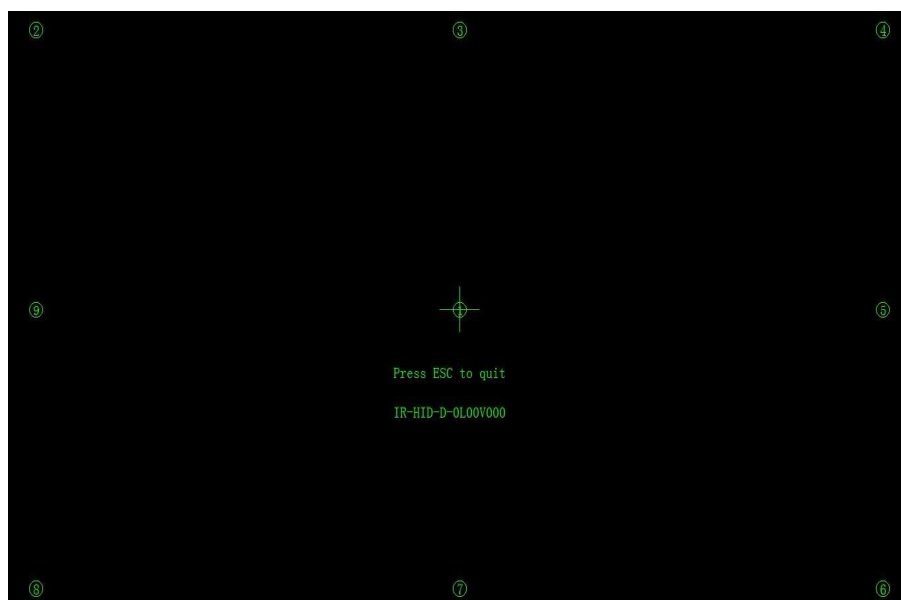

Kalibracja dla systemów operacyjnych wspierających HID drive-free (Vista, Windows 7 and Windows 8/8.1)

1. Podłącz komputer do monitora za pomocą USB do portu USB na panelu
2. Wybierz **Ustawienia komputera typu tablet** (Tablet PC Settings) w panelu sterowania

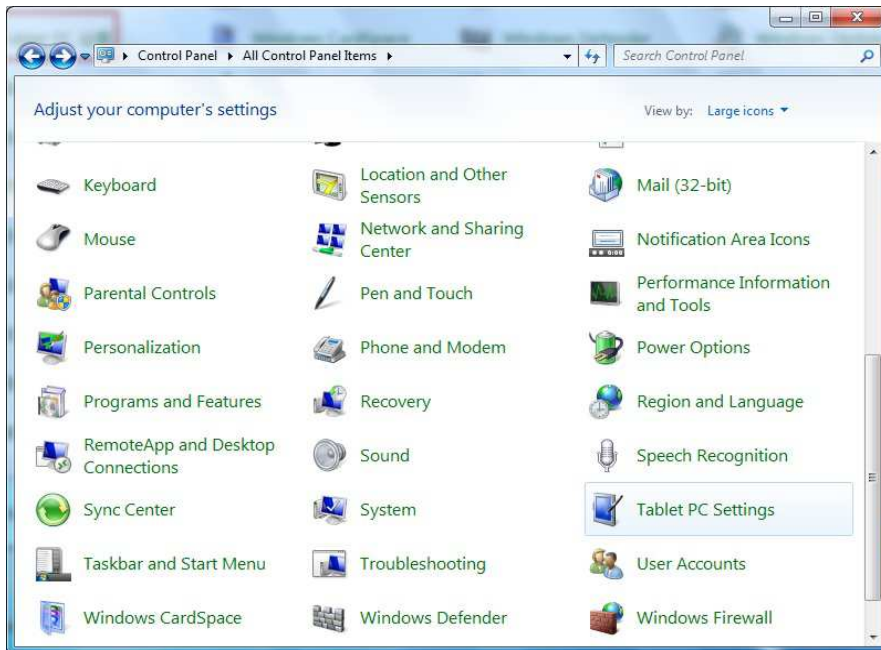

3. Wybierz przycisk Kalibruj  w oknie ustawień.

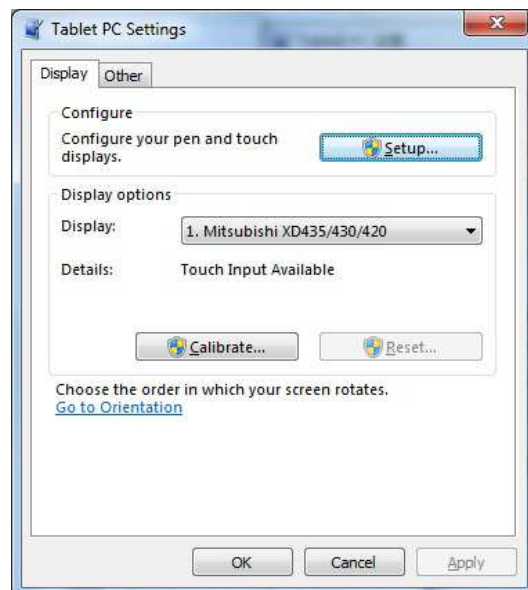

Użyj piórka do przeprowadzenia kalibracji. Zaznacz pierwszy punkt kalibracji, przytrzymaj go tak długo póki nie pojawi się kolejny.

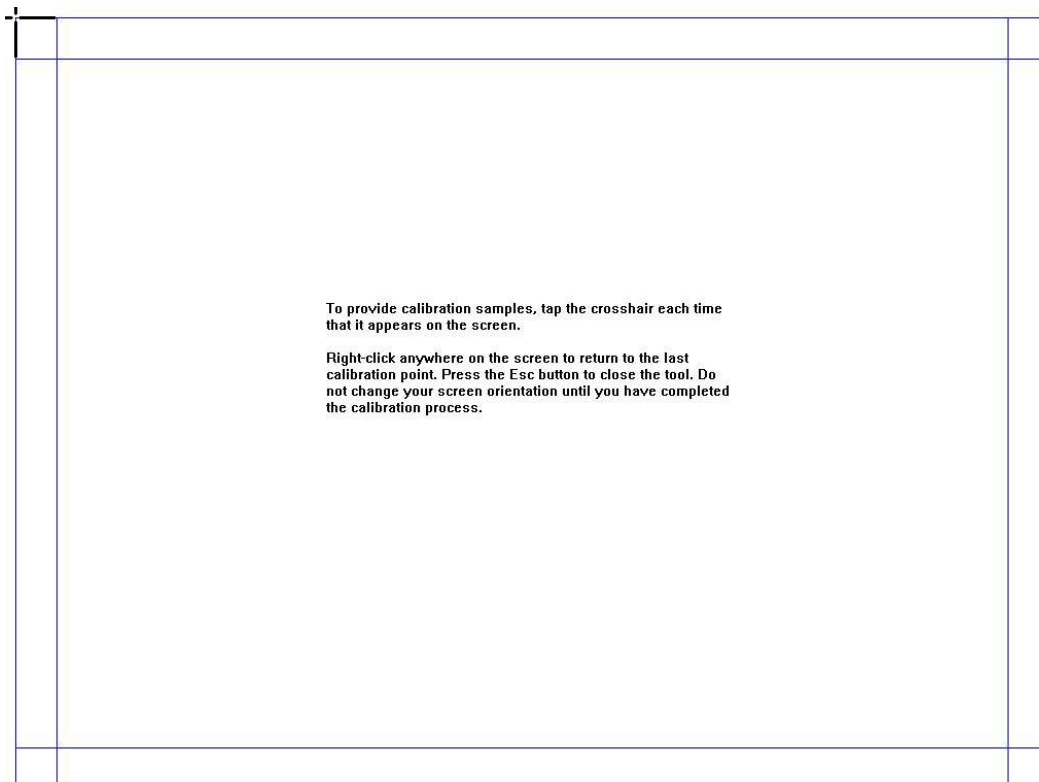

Kliknij Yes (TAK) w celu zapisania ustawień kalibracji.

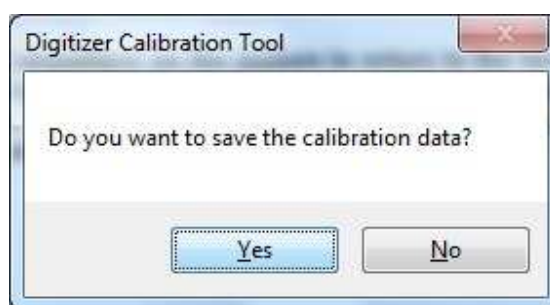

Wskazówki & porady

- Załączone piórko pozwoli na wykonanie dokładniejszej kalibracji niż palcem.
- Błędy podczas kalibracji będą skutkowały nie dokładną pracą urządzenia. W takim wypadku należy wykonać kalibrację ponownie.

- W celu przerwania kalibracji naciśnij ESC
- Wykonuj kalibrację zgodnie z instrukcjami zawartymi w tym poradniku

4 Podłączanie komputera OPS

Umieść komputer w slocie i przykręć go za pomocą dwóch śrub M4.

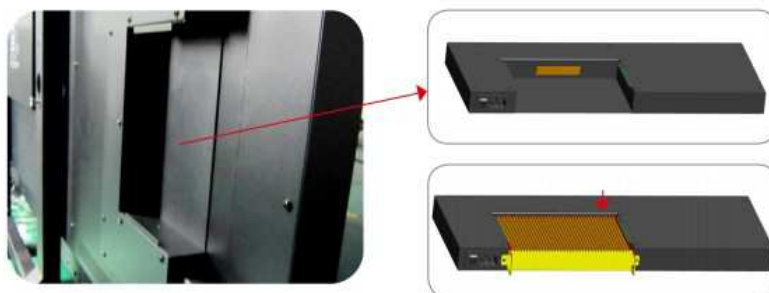

UWAGI:

Komputer OPS nie jest urządzeniem typu plug-and-play. Dlatego przed przystąpieniem do montażu należy odłączyć monitor od sieci elektrycznej.

5 Pasek MENU

Pasek Menu posiada trzy tryby: Strona domowa, White Board (Biała tablica), i Notatki (adnotacje)/

W każdym z tych trzech trybów możesz kliknąć znak ← aby powrócić do poprzedniej strony lub kliknąć znak 🏠 aby wrócić do strony głównej.

- ◆ Na stronie domowej pasek menu pokazuje **ikonę białej tablicy, ikonę albumu, menadżera pliku, ustawienia, przeglądarkę.**



(Tryb strony domowej)

- ◆ Kiedy program White Board (Biała tablica) jest uruchomiony, pasek menu przejdzie w tryb White Board (białej tablicy) – do wyboru będzie pióro, linia, kolor. Możesz kliknąć  i wybrać nową stronę, przeglądanie, kasowanie lub ustawienia funkcji.



(Tryb białej tablicy)

- ◆ W innych programach niż White Board (Biała tablica) pasek menu uruchomi się w trybie Notatek. Będziesz mógł wybrać pisak, linię lub kolor aby dodawać notatki na uruchomionych plikach takich jak zdjęcia, PPT lub PDF.



(Tryb notatek/adnotacji)

UWAGI: Kliknij  aby schować pasek. Przesuń palcem do góry aby wyświetlić ponownie pasek menu.

6 Strona domowa

Na stronie domowej możesz zobaczyć okna podglądu

1. Podgląd komputera OPS
2. Podgląd podłączonych urządzeń zewnętrznych (np. laptop)
3. Podgląd podłączonych urządzeń zewnętrznych takich jak dyski oraz karty SD

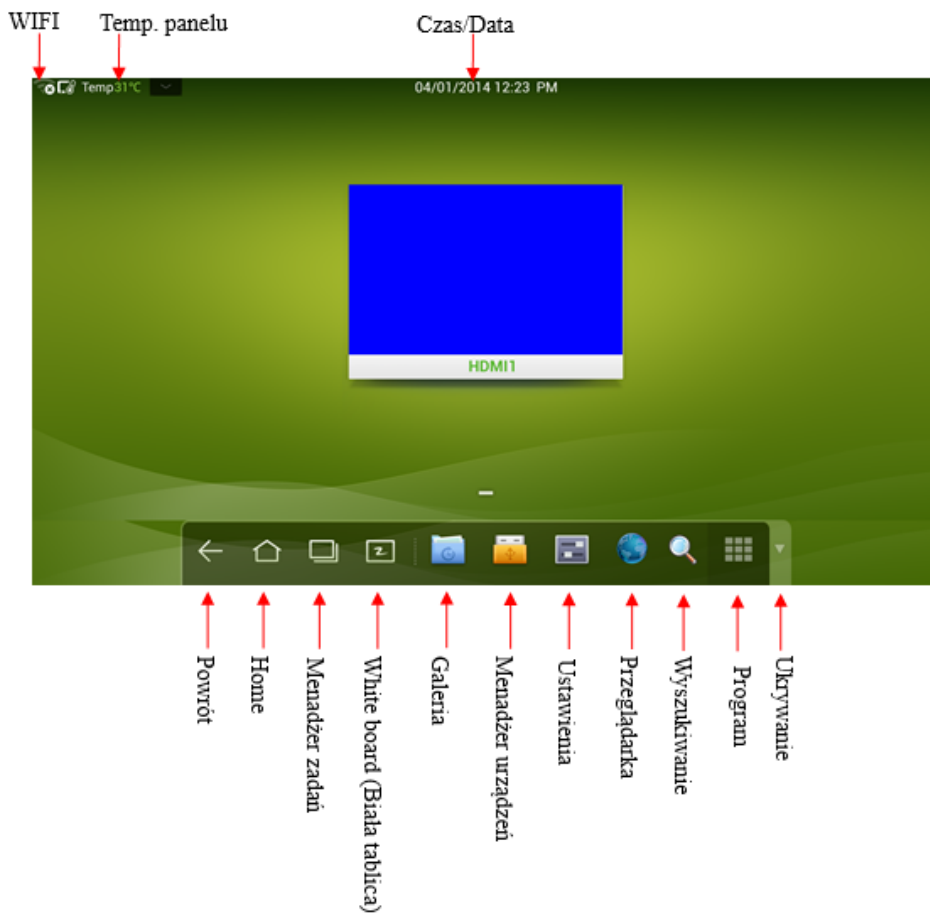

Kliknij  na pasku menu przycisk Home aby uruchomić stronę domową i zobaczyć okno podglądu. Kiedy wyświetlane jest więcej okien poglądu niż 3, dostępne są one na ekranach dodatkowych aby je zobaczyć należy przewinąć palce w prawo lub lewo.

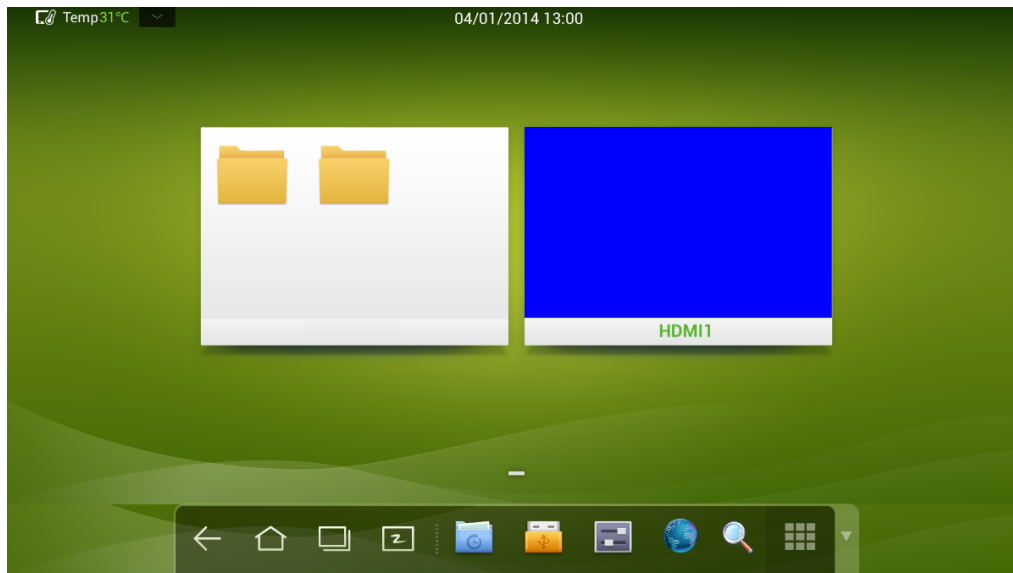

Poniższy rysunek przedstawia sytuację gdy podłączona jest karta SD.



Kliknij podgląd karty SD aby otworzyć interfejs kart SD.

Kliknij na ikonę  w lewym górnym rogu aby wyświetlić narzędzia zegar, kalendarz i kalkulator. Kliknij ikonę  aby ukryć narzędzia.

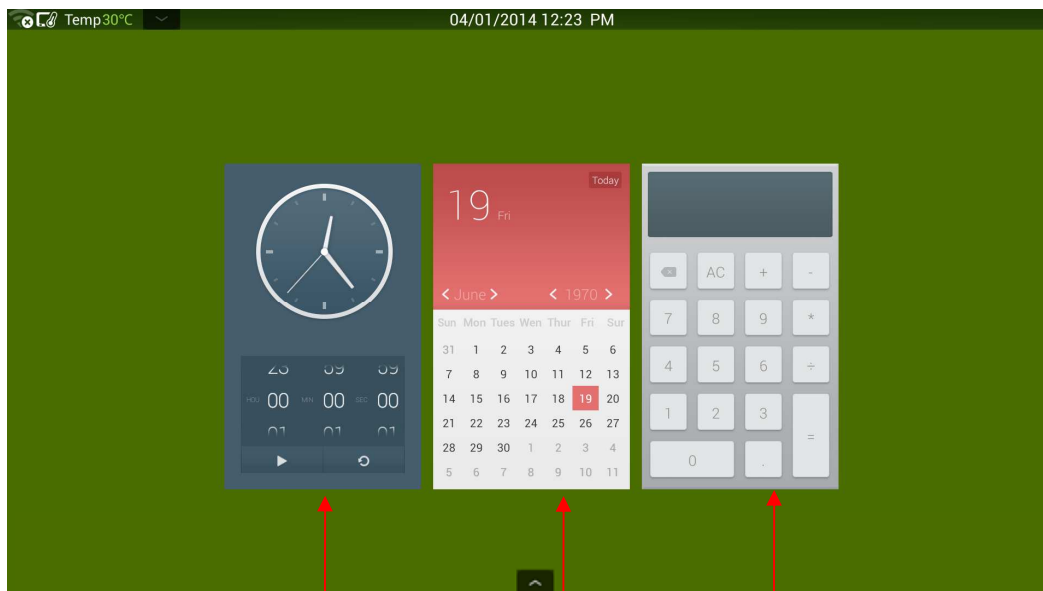

ZEGAR

KALENDARZ

KALKULATOR

7 Menadżer zadań

W menadżerze zadań możesz zobaczyć uruchomione obecnie programy, przełączać się między nimi i je zamykać. Kliknij  aby uruchomić menadżer zadań.

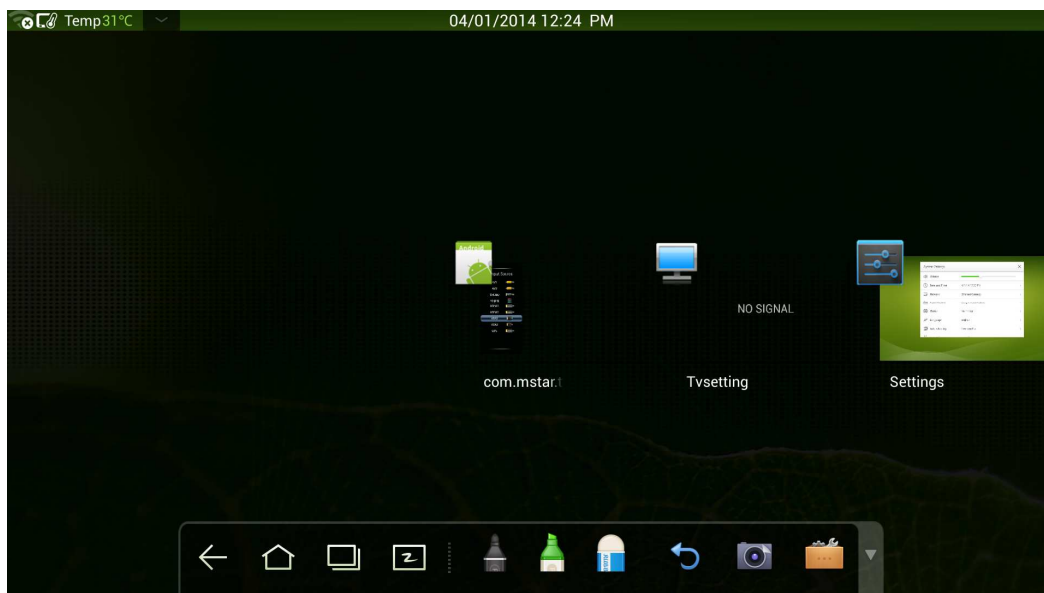

◆ Podgląd uruchomionych programów

W menadżerze zadań przewiń w prawo lub lewo aby zobaczyć uruchomione programy.

◆ Przełączanie się pomiędzy programami

W menadżerze urządzeń kliknij na ikonę podglądu program aby go uruchomić.

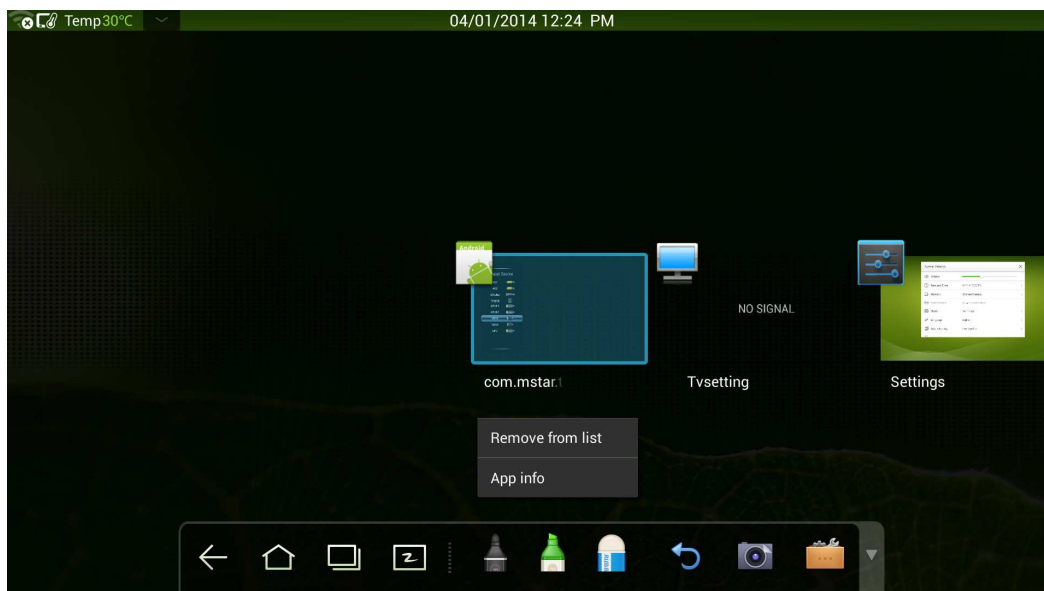

◆ Zamykanie programów.

W menadżerze zadań kliknij program i przesuń go palcem w górę lub dół w celu zamknięcia lub zaznacz program i go przytrzymaj aż pojawi się menu, wybierz polecenie Remove from List (Usuń z listy)



8 White Board (Biała tablica)

White Board (Biała tablica) pozwala na dokonywanie zapisków. Możemy wybrać piórko, linie lub kolor do w celu pisania a także gumkę do wykasowania swoich zapisków. Stworzone adnotacje można wydrukować.

Kliknij  w menu lub przycisk  na pilocie aby wywołać menu White Board (Biała tablica)



◆ Nowa strona I ustawienia

Kliknij  i wybierz New Page (Nowa strona), Overview (Podgląd), Delete All (kasowanie wszystkiego) lub Settings (Ustawienia).



W części Settings (Ustawienia) możesz zmienić kolor strony.

◆ Pióro/Linia/Kolor

Jeśli chcesz użyć markera , kliknij i przytrzymaj przez dwie sekundy ikonę  wybierz linię oraz kolor.



Jeśli chcesz użyć zakresłacza kliknij i przytrzymaj przez dwie sekundy ikonę  wybierz linię oraz kolor.



◆ **Gumka**



Kliknij ikonę  aby usunąć zawartość



◆ **Cofanie operacji**

Kliknij ikonę  aby cofnąć ostatnio wykonaną operację.

◆ **Zrzut ekranu**

Kliknij ikonę  aby zrobić zrzut ekranu i go zapisać. Zapisane zdjęcia można przejrzeć klikając ikonę  znajdującą się na pasku.

UWAGA!: Możesz również kliknąć przycisk **Capture** w celu zrobienia i zapisania zdjęcia.

◆ **Drukowanie/Czyszczenie**

Kliknij ikonę  w celu wyświetlenia opcji Drukowania i czyszczenia. Z tego poziomu możesz wydrukować zawartość strony lub ją wyczyścić.



9 Galeria

Dzięki wbudowanej galerii można przeglądać zrobione zdjęcia jedno po drugim lub jako pokaz slajdów.

Kliknij na ikonę  aby przejść do albumu i pokazać wszystkie zdjęcia.

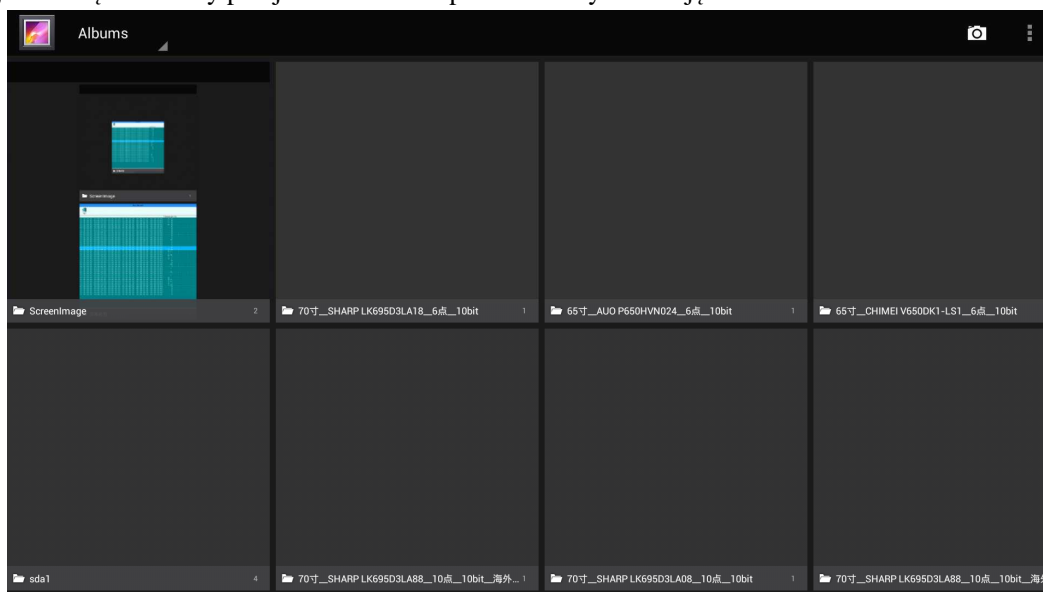

Kliknij folder aby zobaczyć zawartość.

Pojedyncze zdjęcia

Kliknij na wybrane zdjęcie. Przewiń w prawo lub w lewo aby zobaczyć zdjęcie.

Ikona  na udostępnienie zdjęcia i wydrukowanie go

Menu  oferuje kilka opcji edycji. Opcje udostępniania

OfficeSuite:

Kliknij na OfficeSuite wyszukaj urządzenia do którego chcesz wysłać plik. Wysłany plik pojawi się w folderze Pobrane na urządzeniu. Pliki można również wysyłać w drugą stronę z urządzenia do monitora.

Dropbox:

Wybierz konto Dropbox i się do niego zaloguj. Wyślij zdjęcia które chcesz udostępnić.

Send 2 Printer (Wyślij do drukarki):

Najszybszy sposób wydrukowania wybranych zdjęć.

Narzędzia edycji

Delete (Kasowanie)

Potwierdź usunięcie wybranego zdjęcia poprzez kliknięcie OK.

Slideshow (Pokaz zdjęć)

Wybierz pokaz slajdów aby rozpocząć automatyczny pokaz wszystkich zdjęć w ramach folderu. Aby zakończyć pokaz zdjęć dotknij ekranu.

Edycja

Pozwala na dodawanie filtrów, ramek, prostowanie, przycinanie, obracanie, odbicia lustrzane. Pozwala na zastosowanie dodatkowych możliwości edycyjnych. Aby wyjść należy nacisnąć dolną część ekranu i wybrać ←

Przycinanie

Dzięki tej funkcji można przyciąć wybrany obraz do żądanych wymiarów. Aby wyjść należy nacisnąć dolną część ekranu i wybrać ←

Ustaw obraz jako

Pozwala na ustawienie wybranego obrazu jako tapety pulpitu. Wybierz OK aby ustawić obraz jako tapetę.

Szczegóły

Informacje o zdjęciu.

10 File Manager (Menadżer plików)

Pozwala na sprawne kopiowanie, drukowanie oraz podgląd plików.

Kliknij na ikonę  na pasku menu aby uruchomić menadżera plików. Wyświetlone zostaną również pliki na podłączonych do monitora kartach SD oraz pamięciach typu flash.

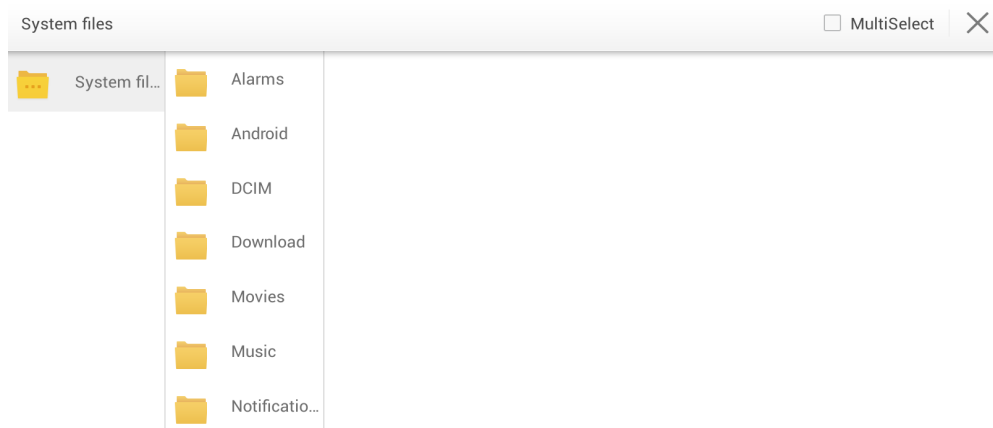

◆ Kopiowanie



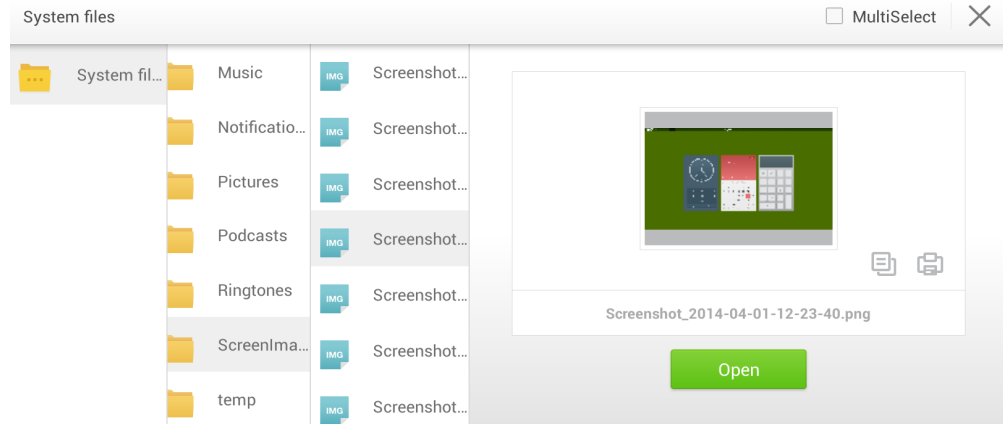

Kliknij na wybranym pliku lub zaznacz kilka plików.

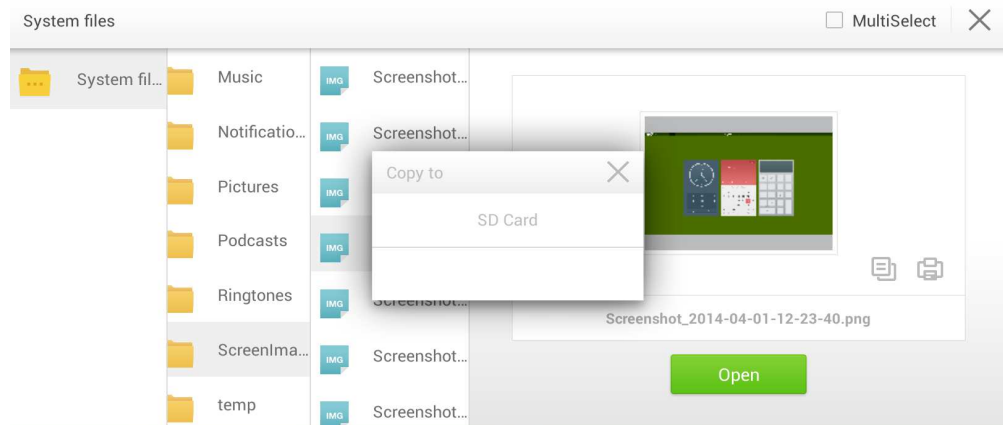

Kliknij na ikonę  aby skopiować wybrane pliki na urządzenia przenośne.



◆ Drukowanie

Kliknij na ikonę  aby otworzyć stronę z podglądem. Kliknij ikonę  aby wybrać drukarkę. Kliknij   w celu ustawienia liczby kopii. Naciśnij  aby rozpocząć drukowanie.

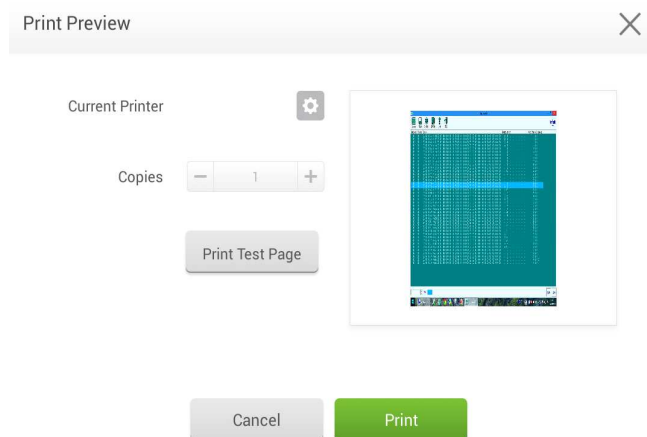

◆ Podgląd

Kliknij  aby otworzyć plik. Możesz zobaczyć pliki typu zdjęcia, wideo, word, ppt I pdf.

11 Ustawienia systemowe

Kliknij na ikonę  znajdującą się na pasku menu aby przejść do strony z ustawieniami , która zawiera ustawienia dźwięku, czasu I daty, **sieci, metod wprowadzania, drukowania, języka, automatycznego czyszczenia, jasności.**

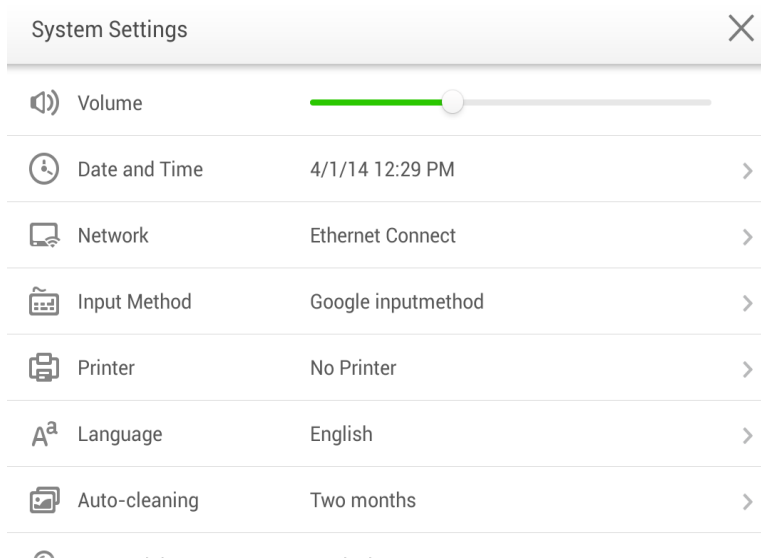

11.1 Ustawienia czasu i daty

Kliknij Data i czas aby ustawić aktualny czas i datę. Ustaw sposób wyświetlania czasu 24 godziny lub 12 godziny.

Auto Update – system sam ustawia datę i godzinę.

< Date time setting >

< April > < 2014 > Current Time 12:30 PM

Sun	Mon	Tue	Wed	Thu	Fri	Sat
30	31	1	2	3	4	5
6	7	8	9	10	11	12
13	14	15	16	17	18	19
20	21	22	23	24	25	26
27	28	29	30	1	2	3
4	5	6	7	8	9	10

AM/PM AM PM

Hour < 12 >

Min < 30 >

Save

Using 24 hour format Auto update GMT-05:00, Eastern...

Kliknij ikonę aby ustawić strefę czasową.

time zone	
Eastern Time	GMT-4:00
Atlantic Time (Barbados)	GMT-4:00
Manaus	GMT-4:00
Santiago	GMT-4:00
Atlantic Time (Canada)	GMT-3:00
Brasilia	GMT-3:00
-	-

Ustawienia zapisz za pomocą ikony . Kliknij na < w lewym górnym rogu lub przycisk Back na pilocie. Kliknij × aby zamknąć obecną stronę.

11.2 Network Status (Status sieci)

Kliknij Network (sieć) aby wyświetlić Network status (Status sieci), Ethernet, WI-FI I Proxy settings (ustawienia proxy). Wybierz metodę łączności i ustaw parametry.

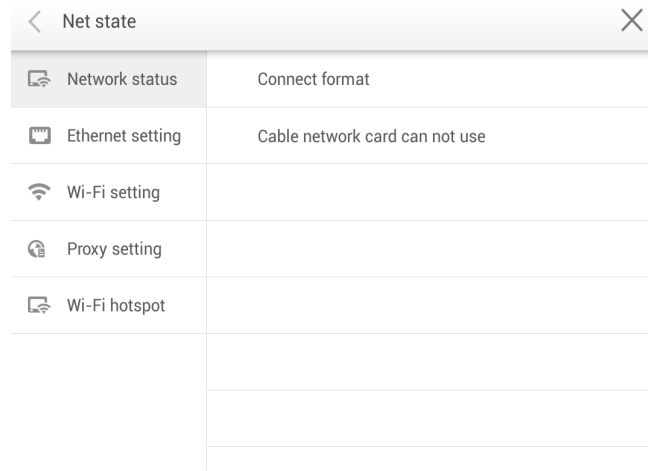



Net state	
Network status	Connect format
Ethernet setting	Cable network card can not use
Wi-Fi setting	
Proxy setting	
Wi-Fi hotspot	

◆ LAN setting (ustawienia LAN)

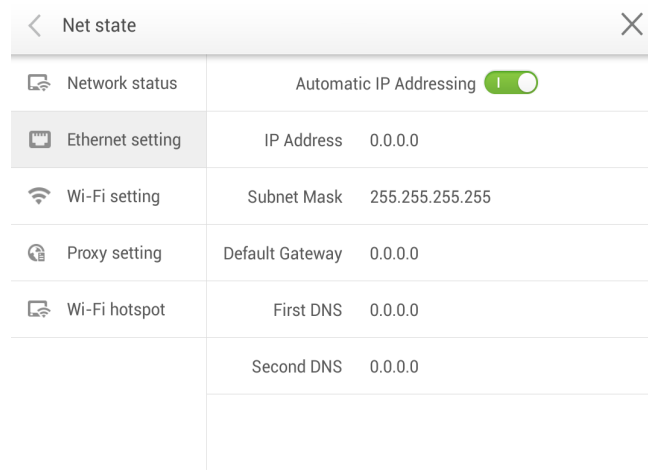
Jeśli monitor jest podłączony za pomocą kabla internetowego do sieci i włączone jest Dynamic Host Configuration Protocol (DHCP), system do kona konfiguracji sam.



Net state	
Network status	Automatic IP Addressing <input checked="" type="checkbox"/>
Ethernet setting	IP Address 0.0.0.0
Wi-Fi setting	Subnet Mask 255.255.255.255
Proxy setting	Default Gateway 0.0.0.0
Wi-Fi hotspot	First DNS 0.0.0.0
	Second DNS 0.0.0.0

Jeżeli chcesz ręcznie skonfigurować sieć, wpisz IP address (Adres IP), default gateway (bramę) oraz DNS server (serwery DNS) za pomocą klawiatury monitora lub pilota. Skorzystaj z suwaków / aby zmienić maskę. Kliknij < w lewym górnym rogu lub **Back** na pilocie aby wrócić do menu nadrzędnego. Kliknij × aby zamknąć bieżący widok.

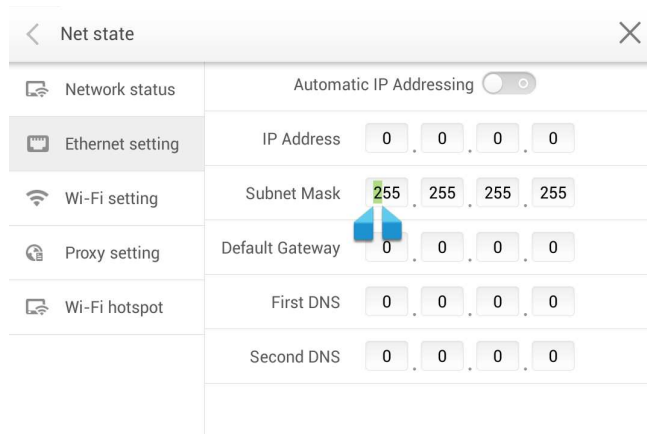

◆ WIFI setting (ustawienia Wifi)

Kiedy Wi-Fi jest uruchomione system sam wyszuka punkty dostępowe i wyświetli je.

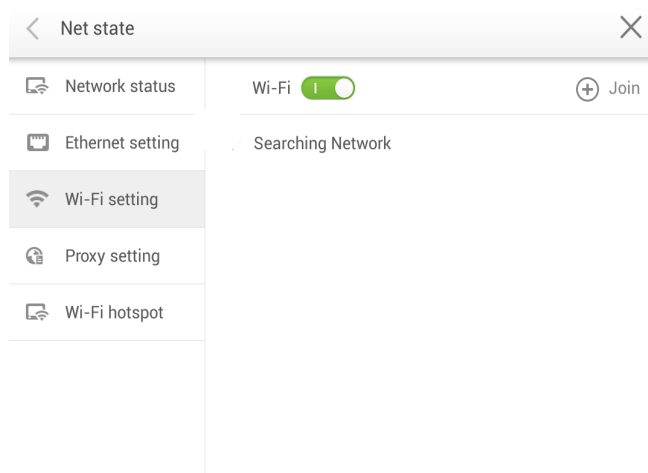

Jeśli wybierzesz punkt dostępowy Wi-Fi które zabezpieczone jest hasłem, skorzystaj z klawiatury ekranowej do podania hasła.

Aby powrócić do menu nadrzędnego należy kliknąć < w lewym górnym rogu lub kliknąć przycisk Back na pilocie. Aby zamknąć bieżący widok należy kliknąć × .

◆ Proxy

Kiedy serwer proxy jest uruchomiony można wpisać za pomocą klawiatury serwer główny oraz numer portu serwera proxy.

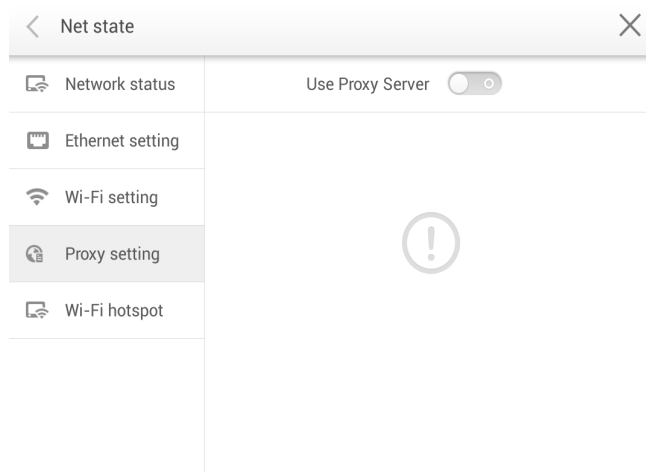

Kiedy serwer główny zostanie podany a także numer portu serwera proxy, kliknij Verify (sprawdź) oraz wpisz użytkownika i hasło. Aby powrócić do menu nadrzędnego należy kliknąć < w lewym górnym rogu lub kliknąć przycisk Back na pilocie. Aby zamknąć bieżący widok należy kliknąć × .

11.3 Input Method (Metody wprowadzania)

Kliknij Input aby zobaczyć opcje wprowadzania ASOP i metodę wprowadzania Google. Można wybrać metodę wprowadzania zgodnie ze swoimi preferencjami. Aby powrócić do menu nadrzędnego należy kliknąć < w lewym górnym rogu lub kliknąć przycisk Back na pilocie. Aby zamknąć bieżący widok należy kliknąć × .

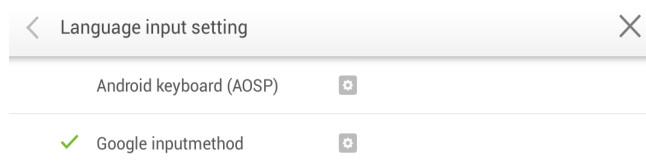

Kliknij AOSP I skonfiguruj funkcje jak poniżej:

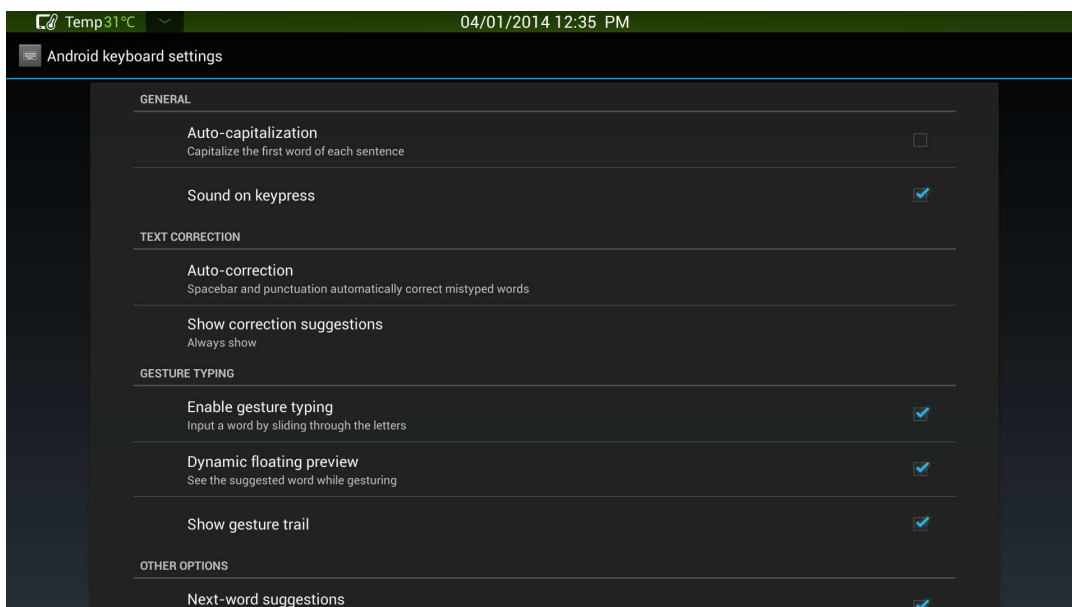

Kliknij Google inputmethod i skonfiguruj funkcje jak poniżej:

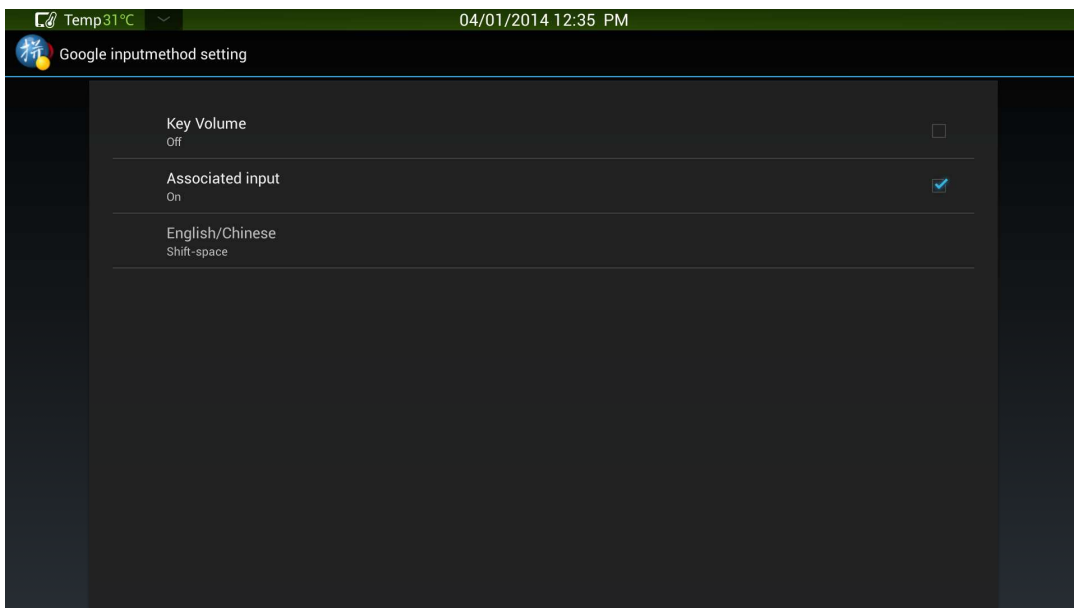

11.4 Printer (Drukarka)

Kliknij **Printer (Drukarka)** aby zobaczyć ustawienia drukarki. Wprowadź nazwę, typ oraz numer IP drukarki. Aby powrócić do menu nadrzędnego należy kliknąć < w lewym górnym rogu lub kliknąć przycisk Back na pilocie. Aby zamknąć bieżący widok należy kliknąć × .

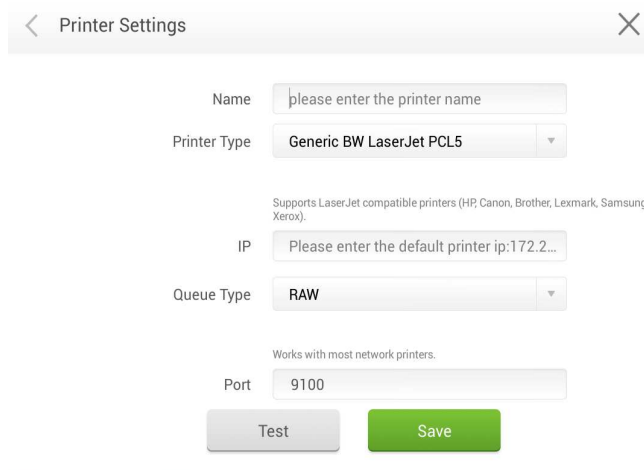

< Printer Settings ×

Name

Printer Type

Supports LaserJet compatible printers (HP, Canon, Brother, Lexmark, Samsung, Xerox).

IP

Queue Type

Works with most network printers.

Port

11.5 Language (Język)

Kliknij Language (język) aby wybrać jeden z dostępnych języków. Zaznacz język z którego chcesz korzystać. Aby powrócić do menu nadrzędnego należy kliknąć < w lewym górnym rogu lub kliknąć przycisk Back na pilocie. Aby zamknąć bieżący widok należy kliknąć × .



11.6 Clear Screenshots (Usuwanie zrzutów ekranów)

Wybierz **Clear Screenshots** a następnie zaznacz jedną z dostępnych One Month (raz w miesiącu), Two Months (dwa razy w miesiącu), Three Months (trzy razy w miesiącu), Six Months (sześć razy w miesiącu), oraz Twelve Months (dwanaście razy w miesiącu). Aby powrócić do menu nadrzędnego należy kliknąć < w lewym górnym rogu lub kliknąć przycisk Back na pilocie. Aby zamknąć bieżący widok należy kliknąć × .

11.7 Auto Brightness (Automatyczna jasność)

Kliknij Auto Brightness aby ustawić Team delay (Czas opóźnienia) oraz Real-Time (Czas rzeczywisty). Kliknij Time-Delay jasność zostanie ustawiona automatycznie z 5 minutowym opóźnieniem. Kliknij Real-Time (Czas rzeczywisty) aby ustawić jasność natychmiast. Aby powrócić do menu nadrzędnego należy kliknąć < w lewym górnym rogu lub kliknąć przycisk Back na pilocie. Aby zamknąć bieżący widok należy kliknąć × .

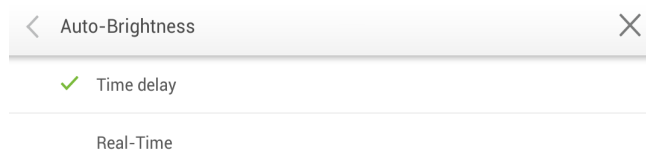

12 Odbiornik MirrorOp (Bezprzewodowy ekran projekcyjny)

To wbudowane oprogramowanie które pozwala na bezprzewodową obsługę monitora dotykowego za pomocą dowolnego komputera (MirrorOp sender) a także urządzenia z Androidem oraz iOSem (MirrorOP Presenter).

Powiązane programy

Windows: Zeskanuj kod QR z naklejki na urządzenia lub kliknij w link http://www.mirrorop.com/product_Windows_Sender.html aby pobrać **MirrorOP Sender**.

Mac: Zeskanuj kod QR z naklejki na urządzenia lub kliknij w link http://www.mirrorop.com/product_Mac_Sender.html aby pobrać **MirrorOP Sender**.

Android device (Urządzenie z Androidem): Zeskanuj kod QR z naklejki na urządzenia aby pobrać **MirrorOp Presenter** lub pobierz go z Google Play.

iOS device (urządzenia z iOSem): Zeskanuj kod QR z naklejki na urządzenia aby pobrać **MirrorOp Presenter** lub pobierz z AppStore

Jak używać...

Uwaga: Upewnij się że monitor dotykowy i komputer lub tablet są w tej samej sieci Wi-Fi.

MirrorOP Sender (Windows/Mac): Otwórz Mirros sender aplikację, wybierz connection network (połączenia sieciowe) następnie wybierz urządzenia z którym chcesz się połączyć kliknij Connect (połącz). Wystarczy że raz skonfigurujesz i połączysz urządzenia a program zapamięta ustawienia.

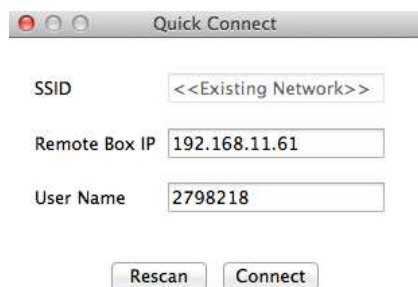

Na urządzenie pojawi się następujące okna:



MirrorOp Presenter (Android/iOs): Kliknij przycisk odbiornika aby wybrać odbiornik kiedy chcesz wyświetlić obraz ze swojego urządzenia Mirror OP wyświetli okno na urządzeniu. Kliknij w MirrorOP receiver i kliknij “▶” of MirrorOp Presenter aby rozpocząć prezentację.



MirrorOp Receiver : (built-in software in TruTouch Android system)

MirrorOp Receiver i MirrorOP Sender muszą znajdować się w tej samej sieci Wi-Fi. Aby upewnić się czy tak jest należy otworzyć interfejs ustawień sieciowych.

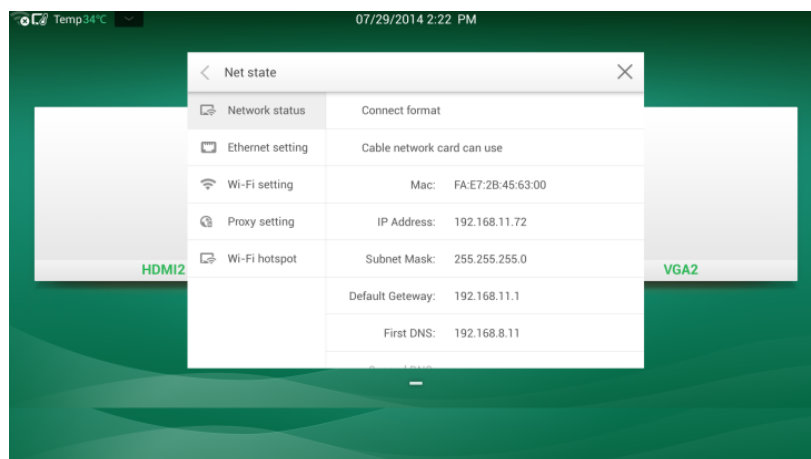

Wybierz źródło sygnału na monitorze: Po poprawnym połączeniu urządzenia wysyłającego z odbiornikiem, obraz z urządzenia wysyłającego będzie widoczny na stronie domowej w postaci rzutu ekranu, kliknij w niego aby uruchomić tryb pełnego ekranu.

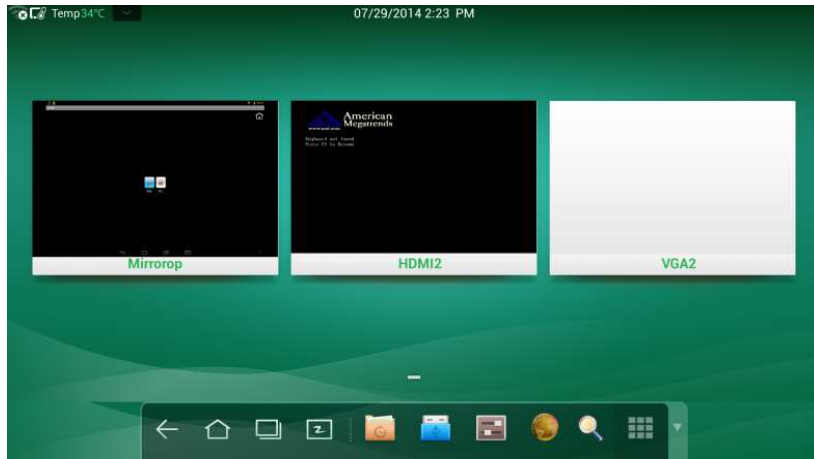

13 Restore Default Setting (Przywracanie ustawień domyślnych)

Kliknij **About Android** (o Androidzie) a następnie kliknij RESET.

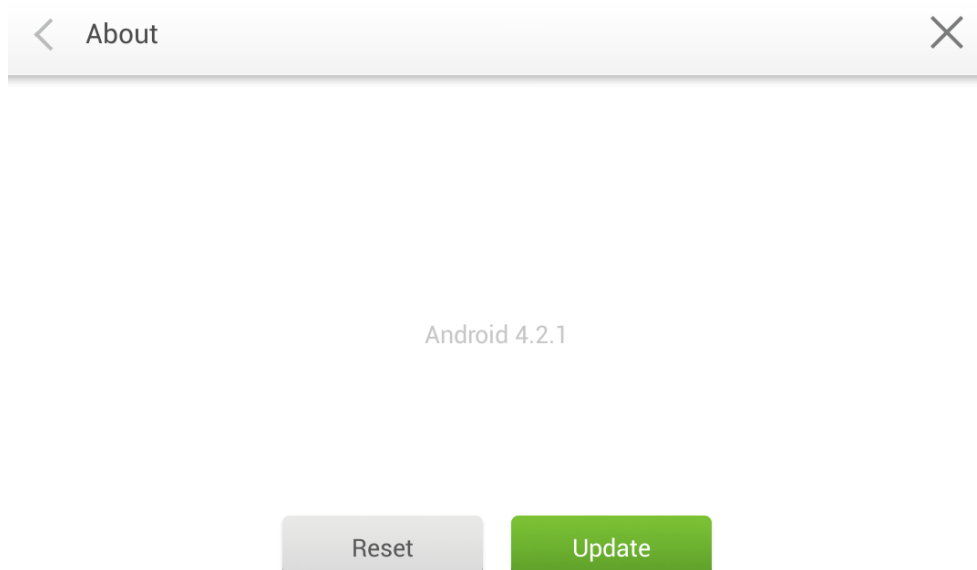

Kliknij **OK** aby przywrócić ustawienia domyślne. Kliknij < w lewym górnym rogu lub **Back** na pilocie aby wrócić do menu nadrzędnego. Kliknij X aby zamknąć bieżącą stronę.

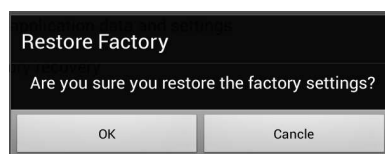
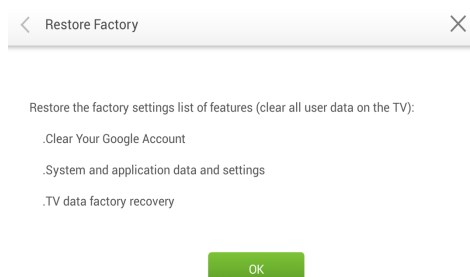

14

Browser (Przełądarka internetowa)

Kliknij na ikonę  znajdującą się na pasku menu. Wpisz adres strony internetowej lub słowa pasku adresu przeglądarki.

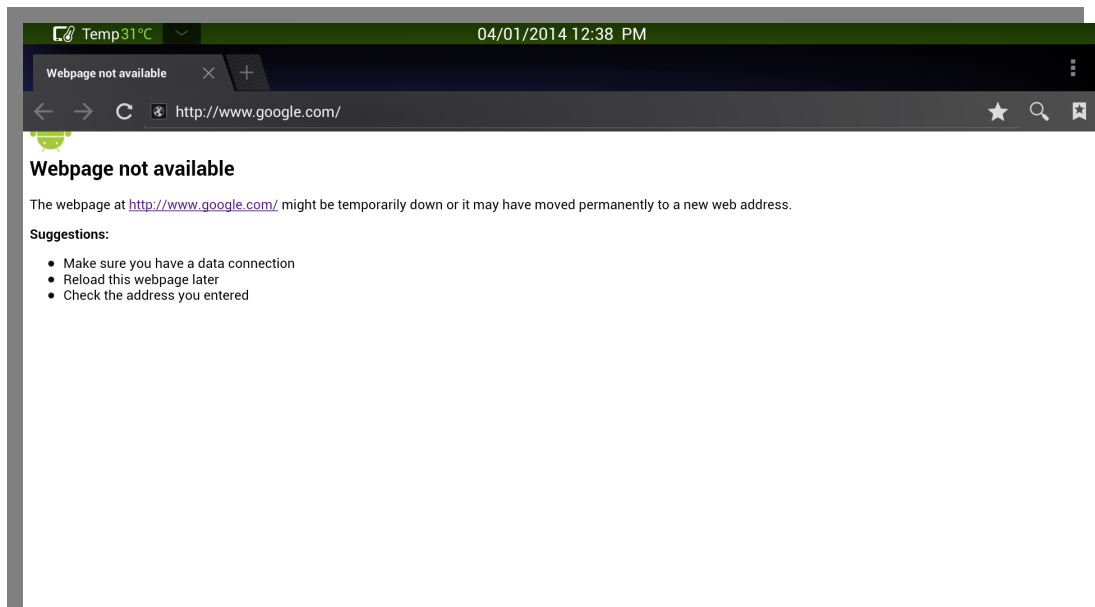

15 Programs (Programy)

Kliknij ikonę  na pasku menu aby zobaczyć wszystkie program zainstalowane w systemie. Przewiń place w lewo lub w prawo po ekranie aby zobaczyć kolejne strony:

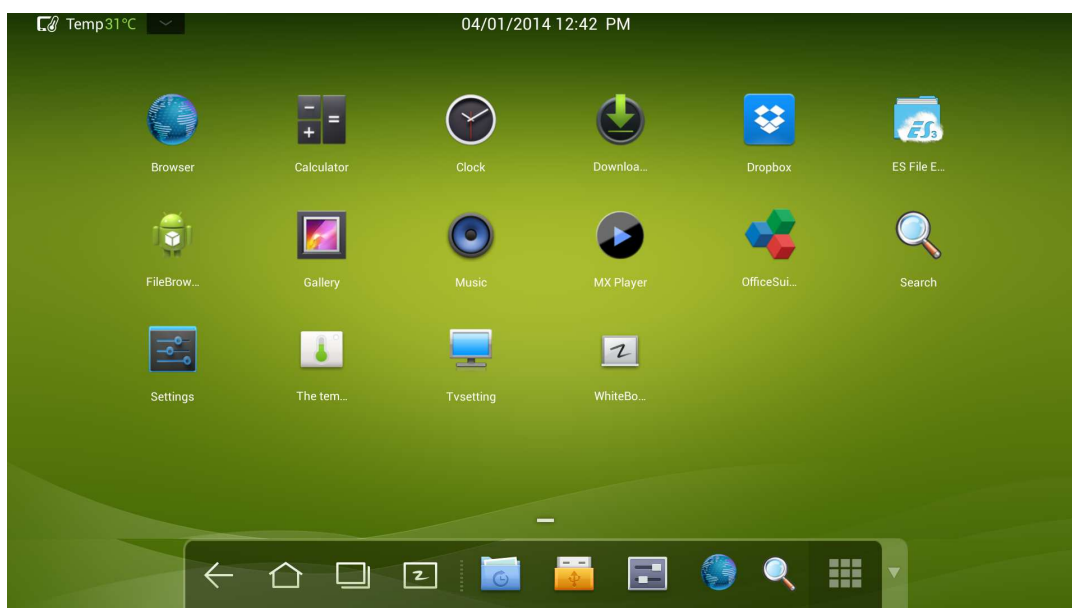

15.1 Calculator (Kalkulator)

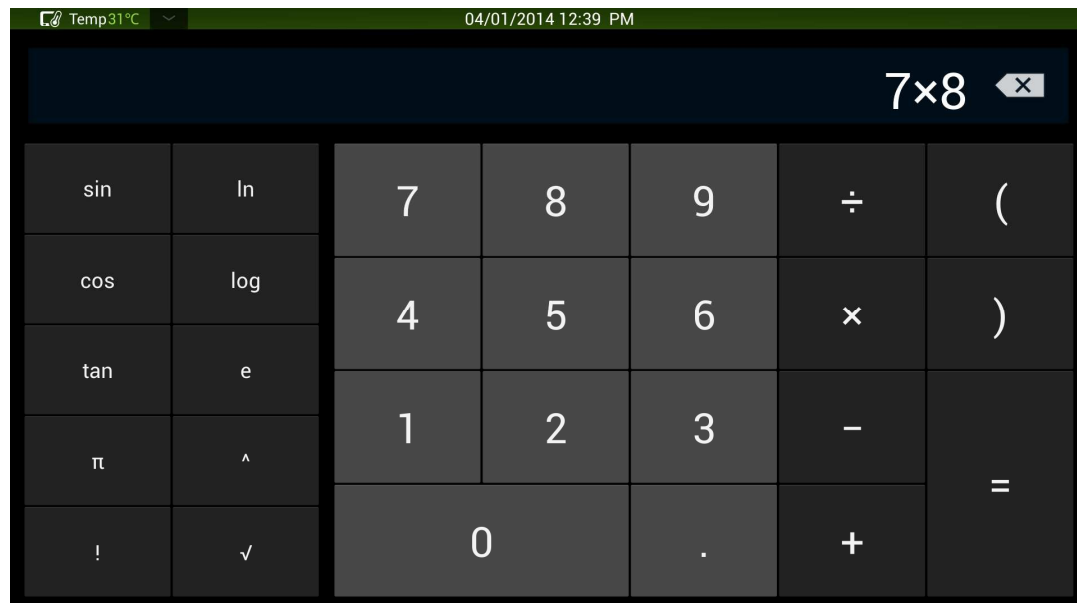

15.2 Clock (Zegar/Stoper)

Kliknij  aby uruchomić zegar/stoper. Kliknij **Start** aby rozpocząć odliczanie, kliknij **Stop** aby zatrzymać odliczanie

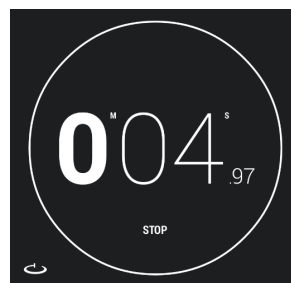
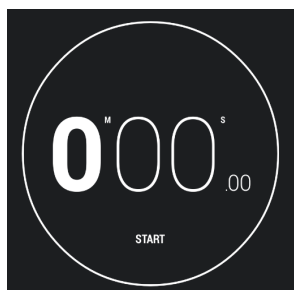

15.3 Music (Muzyka)

Kliknij  aby uruchomić aplikację do muzyki. Aplikacja wyświetli piosenki znajdujące się na dysku lokalnym.

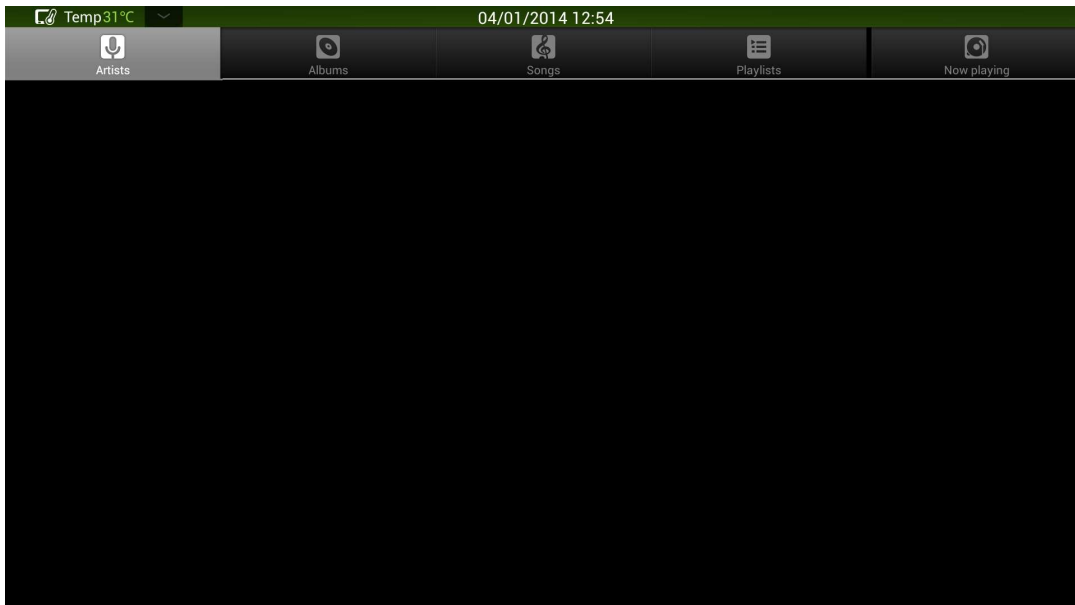

15.4 Temperature Measuring (Temperatura panelu dotykowego)

Kliknij ikonę  aby zobaczyć temperaturę panelu.

Uwaga: Wyświetlacz może się sam wyłączyć jeśli przekroczy temperaturę 80 stopni Celsjusza

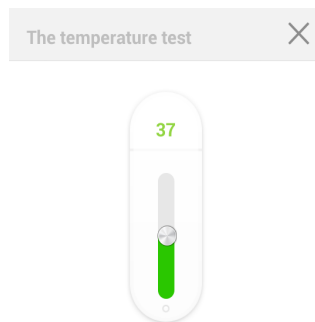

16 Select Signal Channel (Wybór źródła sygnału)

Istnieją trzy sposoby wyboru źródła sygnału:

- 1.1 Przycisk Signal na pilocie
- 1.2 Przycisk Signal na monitorze
- 1.3 Ikona  na stronie programów

Skorzystaj ze strzałek ▲/▼ aby wybrać źródło sygnału i potwierdź przyciskiem OK.

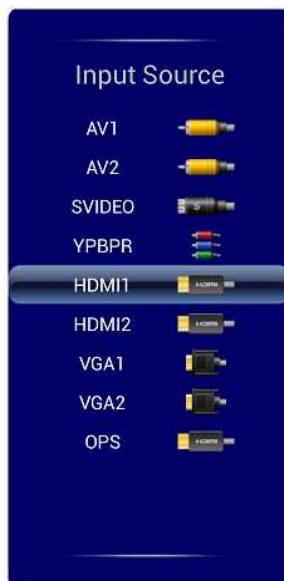

Uwaga: Monitor podczas uruchamiania sam wykryje podpięte źródło sygnału a także jego brak.

17 Menu

Naciśnij Menu na pilocie aby wyświetlić Menu (**Image**→**Sound Mode**→**Channel**→**Setting**→**Time**→**Parent Control**). Przewiń palce w prawo lub lewo po ekranie lub skorzystaj ze strzałek ◀/▶ aby przełączać się pomiędzy opcjami.

17.1 Picture (Obraz)

Menu **Image (Obraz)** zawiera następujące opcje **Picture Mode (Tryb Obrazu)**, **Color Temperature (Temperatura kolorów)**, **Zoom Mode (Tryb powiększenia)**, **Image Noise Reduction (Redukcja szumów obrazu)**, and **MPEG Noise Reduction (Redukcja zakłóceń MPEG)**.

- 1.1 Kliknij na ikonę i ustaw wartość
- 1.2 Naciśnij ▲/▼ aby wybrać opcję. Naciśnij OK a następnie ◀/▶ aby ustawić wartość. Naciśnij **Back** aby opuścić Menu.

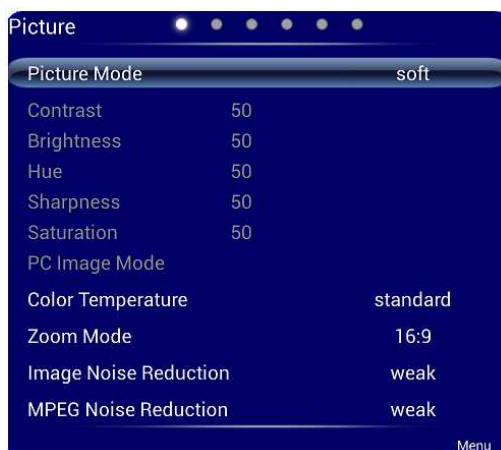

17.2 Sound Mode (Ustawienia dźwięku)

Menu dźwięku zawiera następujące opcje: **Sound Mode**, **Equalizer**, **Balance**, **Surround**, **SPDIF Output** oraz **Alone**.

- 1.1 Kliknij na ikonę i ustaw wartość
- 1.2 Naciśnij ▲/▼ aby wybrać opcję. Naciśnij OK a następnie ◀/▶ aby ustawić wartość. Naciśnij **Back** aby opuścić Menu.



17.3 Setting (Ustawienia ogólne)

Setting menu (ustawienia ogólne) pokazują takie opcje jak **Menu Time**, **Switch Mode**, **Color Range**, **MHL Auto Switch**, **Movie Mode** oraz **Restore To Default**.

- 1.1 Kliknij na ikonę i ustaw wartość.
- 1.2 Naciśnij ▲/▼ aby wybrać opcję. Następnie **OK** oraz ◀/▶ aby ustawić żadaną wartość. Naciśnij **Back** aby opuścić Menu.



17.4 Time (czas)

Time menu zawiera następujące opcje **Date**, **Current Time**, **Off Time**, **Scheduled Time**, and **Sleep Time**.

- 1.1 Kliknij na ikonę I ustaw wartość.
- 1.2 Naciśnij ▲/▼ aby wybrać opcję. Następnie OK oraz ◀/▶ aby ustawić żadaną wartość. Naciśnij **Back** aby opuścić Menu.



17.5 Parent Control (Kontrola rodzicielska)

Parent Control menu zawiera następujące opcje **Lock System**, **Set Password**, **Block Program**, and **Lock Children**.

- 1.1 Kliknij na ikonę I ustaw wartość
- 1.2 Naciśnij ▲/▼ aby wybrać opcję. Następnie OK oraz ◀/▶ aby ustawić żadaną wartość. Naciśnij **Back** aby opuścić Menu **Back** to quit the menu.



Uwaga: To menu jest dostępne tylko w przypadku sygnału TV.

18 ECO Mode (Tryb ECO)

Naciśnij **ECO** na pilocie aby wybrać tryb ECO (ECO-Auto-Standard).

Naciśnij ten przycisk aby przełączyć się między trzema trybami:

- Zużycie energii zmniejszy się o połowę w trybie ECO
- Jasność będzie dostosowywana automatycznie do panujących warunków
- W standardowym trybie jasność ekranu będzie stała.

19 Port RS-232

The RS-232 port of the interactive panel is defined as follows:

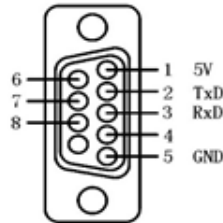

Connect RS-232 port to the PC or controlling device. Enable RS-232 serial port connection and complete the following configuration.

Port Number: COM 1 (Set the value according to the port number of the PC or controlling device.)			
Bit rate	19200	Odd/even check	None
Data bit	8	Stop bit	1

The following table lists button controlling codes. The buttons share same functions with corresponding buttons on the remote controller.

Function	Controlling Code	Function	Controlling Code
Power on	7F 08 99 A2 B3 C4 02 FF 01 00 CF	1	7F 08 99 A2 B3 C4 02 FF 01 21 CF
Power off	7F 08 99 A2 B3 C4 02 FF 01 01 CF	2	7F 08 99 A2 B3 C4 02 FF 01 22 CF
Mute	7F 08 99 A2 B3 C4 02 FF 01 02 CF	3	7F 08 99 A2 B3 C4 02 FF 01 23 CF
Sound mode	7F 08 99 A2 B3 C4 02 FF 01 05 CF	4	7F 08 99 A2 B3 C4 02 FF 01 24 CF
Signal source	7F 08 99 A2 B3 C4 02 FF 01 06 CF	5	7F 08 99 A2 B3 C4 02 FF 01 25 CF
Display status	7F 08 99 A2 B3 C4 02 FF 01 09 CF	6	7F 08 99 A2 B3 C4 02 FF 01 26 CF

Function	Controlling Code	Function	Controlling Code
HDMI 1	7F 08 99 A2 B3 C4 02 FF 01 0A CF	7	7F 08 99 A2 B3 C4 02 FF 01 27 CF
HDMI 2	7F 08 99 A2 B3 C4 02 FF 01 0B CF	8	7F 08 99 A2 B3 C4 02 FF 01 28 CF
HDMI 3	7F 08 99 A2 B3 C4 02 FF 01 0C CF	9	7F 08 99 A2 B3 C4 02 FF 01 29 CF
OPS (HDMI 4)	7F 08 99 A2 B3 C4 02 FF 01 38 CF	0	7F 08 99 A2 B3 C4 02 FF 01 2A CF
PC 1	7F 08 99 A2 B3 C4 02 FF 01 0D CF	OK	7F 08 99 A2 B3 C4 02 FF 01 2B CF
YPbPr	7F 08 99 A2 B3 C4 02 FF 01 10 CF	←	7F 08 99 A2 B3 C4 02 FF 01 2C CF
Video 1	7F 08 99 A2 B3 C4 02 FF 01 11 CF	→	7F 08 99 A2 B3 C4 02 FF 01 2D CF
Up	7F 08 99 A2 B3 C4 02 FF 01 13 CF	↑	7F 08 99 A2 B3 C4 02 FF 01 2E CF
Down	7F 08 99 A2 B3 C4 02 FF 01 14 CF	↓	7F 08 99 A2 B3 C4 02 FF 01 2F CF
Listen Alone	7F 08 99 A2 B3 C4 02 FF 01 15 CF	Menu	7F 08 99 A2 B3 C4 02 FF 01 1B CF
ECO	7F 08 99 A2 B3 C4 02 FF 01 16 CF	Home Page	7F 08 99 A2 B3 C4 02 FF 01 1C CF
VOL -	7F 08 99 A2 B3 C4 02 FF 01 17 CF	Return (Exit)	7F 08 99 A2 B3 C4 02 FF 01 1D CF
VOL +	7F 08 99 A2 B3 C4 02 FF 01 18 CF	Capture	7F 08 99 A2 B3 C4 02 FF 01 1F CF
Auto ADJ	7F 08 99 A2 B3 C4 02 FF 01 20 CF	-	-

20 Wejście sygnału VGA

VGA to standard wyświetlania sygnałów analogowych.



NOTE

Sygnal VGA jest dostępny tylko w trybie PC..

SN	Standard	Rodzielczość	Częstotliwość odświeżania (Hz)	Częstotliwość pozioma (Khz)	Częstotliwość pionowa (Hz)	Pozioma i Pionowa polaryzacja
1	VESA	640x480	60	31.5	60	N/N
2	VESA	640x480	72	37.9	72	N/N
3	VESA	640x480	75	37.5	75	N/N
4	VESA	800x600	56	35.1	56	P/P
5	VESA	800x600	60	37.9	60	P/P
6	VESA	800x600	72	48.1	72	P/P
7	VESA	800x600	75	46.9	75	P/P
8	VESA	1024x768	60	48.4	60	N/N
9	VESA	1024x768	70	56.5	70	N/N
10	VESA	1024x768	75	60	75	N/N
11	VESA	1280x960	60	60	60	N/N
12	VESA	1280x960	75	75.159	75	N/N
13	VESA	1280x1024	60	64	60	P/P
14	VESA	1280x1024	75	80	75	P/P
15	VESA	1600x1200	60	75	60	P/P
16	VESA	1920x1080	60	66.547	59.988	P/P

21 Wspierane formaty multimedialne

Typ	Format pliku	Rozszerzenie pliku
Zdjęcie	JPEG, BMP, PNG	.jpg, .bmp, .png
Film	MPEG1, MPEG2, MPEG4, H264, RM, RMVB, VC1, Divx, FLV	.avi, mpg, .dat, .vob, .div, .mov, .mkv, rm, .rmvb, .mp4, .ts, .trp, .asf, .flv
Muzyka	WMA, MP3, M4A, (AAC)	.mp3, .m4a
Tekst	TXT	.txt

22 FAQ, Problemy z którymi możesz się spotkać

Problem	Prawdopodobna przyczyna	Rozwiązanie
Nie można nawiązać połączenia z oprogramowaniem monitora	Sterownik program nie jest zainstalowany poprawnie	Zainstaluj sterownik programu poprawnie
	USB jest źle podłączone lub uszkodzone	Wymień kabel usb i sprawdź czy port USB nie jest uszkodzony
	Diody podczerwieni są zablokowane	Upewnij czy nic nie blokuje diod podczerwieni
Przy każdym uruchomieniu trzeba wykonywać konfigurację	Komputer wyposażony jest w kartę odzyskiwania	Wyłącz ochronę komputera
Kalibracja jest niedokładna	Nie wykonałeś kalibracji zgodnie z instrukcją	Naciśnij przycisk AUTO na pilocie żeby obraz był wyświetlany na całej powierzchni monitora. Skorzystaj z piórka dostarczonego do monitora aby przeprowadzić kalibrację.
Kursor pióra jest niestabilny kiedy używane jest pióro.	Zła metoda pisania.	Użyj pióra zamiast palca do pisania. Trzymaj pióro jak najdalej od stalówki. Kąt pomiędzy piórem a wyświetlaczem powinien być większy niż 60 st. Nadgarstek nie może dotkać wyświetlacza.
	Na monitor pada silne światło lub występują zakłócenia w podczerwieniu	Usuń źródło zakłóceń

Problem	Prawdopodobna przyczyna	Rozwiązanie
Podczas pisania powstają przerywane linie	Wybrana zła metoda pisania	Użyj pióra zamiast palca do pisania. Trzymaj pióro jak najdalej od stalówki. Kąt pomiędzy piórem a wyświetlaczem powinien być większy niż 60 st. Nadgarstek nie może dotkać wyświetlacza.
	Wymagana powierzchnia pokrycia nie została osiągnięta podczas pisania lub stalówka jest zbyt mała.	Zastosuj piórko z większą powierzchnią krycia.
	Część diod podczerwieni jest zablokowana lub zasłonięta	Usuń blokadę
	Na monitor pada silne światło lub występują zakłócenia w podczerwieni.	Usuń źródło zakłóceń
Nie można pisać	The color of strokes is same as or similar to the background color.	Change the color of strokes.
	Ręka lub inny przedmiot dotyka powierzchni podczas pisania	Użyj pióra zamiast palca do pisania. Trzymaj pióro jak najdalej od stalówki. Kąt pomiędzy piórem a wyświetlaczem powinien być większy niż 60 st. Nadgarstek nie może dotkać wyświetlacza.
	Na monitor pada silne światło lub występują zakłócenia w podczerwieni	Usuń źródło zakłóceń
	Wybrana zła metoda pisania	Użyj pióra zamiast palca do pisania. Trzymaj pióro jak najdalej od stalówki. Kąt pomiędzy piórem a wyświetlaczem powinien być większy niż 60 st. Nadgarstek nie może dotkać wyświetlacza.

Problem	Prawdopodobna przyczyna	Rozwiązanie
Brak dźwięku i obrazu	<p>Sprawdź czy urządzenie jest podłączone do prądu.</p> <p>Sprawdź czy przełącznik kołyskowy jest włączony</p> <p>Sprawdź czy włączony jest przycisk czuwania</p> <p>Sprawdź czy kable audio oraz video są prawidłowo podłączone</p> <p>Sprawdź czy monitor jest podłączony do właściwego źródła sygnału</p> <p>Sprawdź ustawienia jasności I kontrastu</p> <p>Sprawdź ustawienia głośności</p>	
Brak dźwięku	<p>Sprawdź ustawienia głośności</p> <p>Sprawdź czy przycisk Mute na pilocie nie jest włączony</p> <p>Sprawdź czy kabel audio pomiędzy monitorem a komputerem jest prawidłowo podłączony</p>	
Brak obrazu lub obraz jest biało czarny	<p>Dostosuj ustawienia kolorów</p> <p>Sprawdź system kolorów.</p>	
Obraz i dźwięk są zniekształcone	<p>Znajdź urządzenia elektryczne które jest źródłem zakłóceń</p> <p>Nie podłączaj urządzenia do gniazda elektrycznego do którego podłączone jest urządzenia wywołujące zakłócenia</p>	
Problem z pilotem – monitor nie reaguje	<p>Wymień baterie</p> <p>Wyczyść diode podczerwienie</p> <p>Sprawdź czy baterie są prawidłowo zainstalowane</p>	
Komputer się nie uruchamia	<p>Sprawdź czy zasilanie jest podpięte prawidłowo</p> <p>Sprawdź czy komputer jest poprawnie podłączony do monitora</p>	

Poniższe zachowania nie świadczą o problemach z urządzeniem

- Występowanie kilku jasnych i ciemnych pikseli (czerwonych, niebieskich, zielonych) jest normalnym zjawiskiem.
- Podczas ustawiania jasności oraz chłodzenia urządzenia – panel może wydawać ciche dźwięki.
- Kiedy obraz oraz dźwięk są normalnej jakości I dotykasz panelu dotykowego urządzenia możesz poczuć zjawisko elektryczności. Temperatura tylnej części panelu jest bardzo wysoka. Jest to normalne zjawisko.

23

Konserwacja urządzenia porady

- ◆ Nie instaluj urządzenia blisko źródeł ciepła i słońca, w zakurzonych oraz wilgotnych miejscach lub miejscach dużych wibracji mechanicznych.
- ◆ Nie czyść panelu za pomocą środków chemicznych. Kiedy panel jest pokryty kurzem odłącz go od prądu, przetrzyj jego powierzchnie za pomocą delikatnej, czystej chusteczki zwilżonej ciepłą wodą.
- ◆ Nie włączaj i nie wyłączaj zbyt często urządzenie. Może to się przyczynić do skrócenia żywotności urządzenia. Kiedy wyłączysz panel, poczekaj 3 minuty przed ponownym uruchomieniem. Kiedy produkt jest nie używany przez dłuższy okres czasu, odłącz go od prądu.
- ◆ Nie ustawiaj długiej jasności i kontrastów wyświetlacza na długie okresy może przyczynić się o skrócenia czasu żywotności wyświetlacza.
- ◆ Nie używaj do pisania po monitorze twardymi przedmiotami które mogą porysować powierzchnie.

Ramka z diodami podczerwieni.

Należy pamiętać o regularnym czyszczeniu ramki z diodami podczerwieni (znajdującej się wokół ekranu) w celu uniknięcia braku dokładności w pracy urządzenia.

