

POSNET

UniKomp.pl

Nowe Technologie IT

ul. Dworcowa 8
43-200 Pszczyna
sklep@unikomp.pl
www.wyswietlanie.pl

Telefony
(32) 210 22 11
(32) 326 33 00
(32) 212 88 22

Instrukcja obsługi

THERMAL HD

ONLINE

© POSNET Polska S.A.
ul. Muncypalna 33
02-281 Warszawa
posnet@posnet.com

Instrukcja obsługi

POSNET THERMAL HD

ONLINE 1.01

Wersja dokumentu 1.4

Uwaga: Instrukcja może ulec zmianie.

*Najnowsza wersja dokumentu dostępna jest na stronie internetowej
www.posnet.com.*

SPIS TREŚCI

WAŻNE INFORMACJE	5
ZAWARTOŚĆ OPAKOWANIA	5
ROLKI KASOWE.....	6
WYMIANA PAPIERU	6
CZYSZCZENIE GŁOWICY DRUKUJĄCEJ	7
NAPRAWA DRUKARKI	8
DATA I CZAS	8
PARAGONY I RAPORTY DOBOWE	8
ZASILANIE	8
KODY AUTORYZACJI.....	9
PODŁĄCZENIE DO SYSTEMU KOMPUTEROWEGO	9
ZEROWANIE PAMIĘCI OPERACYJNEJ	9
KONFIGURACJA PORTÓW I FUNKCJI KOMUNIKACYJNYCH	9
INFORMACJE ZWIĄZANE Z OCHRONĄ ŚRODOWISKA	10
SŁOWNICZEK.....	12
STAWKI PTU	12
TRYBY PRACY	12
TRYB NIEFISKALNY.....	12
TRYB FISKALNY	12
TRYB TYLKO DO ODCZYTU	12
FISKALIZACJA	13
RAPORT FISKALNY DOBOWY	13
RAPORT OKRESOWY	13
RAPORT MIESIĘCZNY	13
RAPORT ROZLICZENIOWY	14
RAPORT ZDARZEŃ	14
TOWAR ZABLOKOWANY	14
PAMIĘĆ FISKALNA	14
CZAS BEZCZYNNOŚCI	14
TOTALIZERY	15
PAMIĘĆ CHRONIONA	15
REPOZYTORIUM	15
PODPIS CYFROWY	15
ZAWARTOŚĆ ELEKTRONICZNA.....	15
DANE TECHNICZNE I WARUNKI ZNAMIONOWE UŻYTKOWANIA	16

KONSTRUKCJA DRUKARKI	18
GŁÓWNE ELEMENTY URZĄDZENIA	18
PANEL OPERATORA	18
<i>Klawiatura</i>	18
<i>Diody sygnalizacyjne</i>	19
MECHANIZM DRUKUJĄCY	20
WYMIANA PAPIERU	20
CZUJNIK PAPIERU.....	21
WYŚWIETLACZ KLIENTA/OPERATORA	22
WYŚWIETLACZ ZEWNĘTRZNY.....	22
ZŁĄCZA.....	23
ZASILANIE / AKUMULATOR	24
MENU DRUKARKI	26
SPOSÓB PORUSZANIA SIĘ PO MENU DRUKARKI	26
BLOKADA KLAWIATURY	26
MAPA FUNKCJI MENU.....	28
RAPORTY	30
RAPORT FISKALNY DOBOWY	30
RAPORT OKRESOWY	31
<i>Raport wg numerów</i>	32
<i>Raport wg dat</i>	32
<i>Raport pełny i podsumowanie</i>	33
RAPORT MIESIĘCZNY	34
RAPORT ZDARZEŃ	35
<i>Raport wg numerów</i>	36
<i>Raport wg dat</i>	36
<i>Typ raportu</i>	37
<i>Raport pełny i podsumowanie</i>	37
RAPORT SERWISOWY.....	38
RAPORT KONFIGURACJI	39
RAPORT WEJŚCIA/WYJŚCIA	40
RAPORT TOWARÓW ZABLOKOWANYCH	40
RAPORT GRAFIK.....	41
RAPORT ONLINE	42
KONFIGURACJA.....	43
DATA I CZAS	43
<i>Zmień datę i czas</i>	44
<i>Synchronizuj czas</i>	44

KODY AUTORYZACJI.....	45
<i>Wpisz kod.....</i>	46
<i>Resetuj kody.....</i>	46
<i>Wydruk kodów.....</i>	47
CZAS WYŁĄCZENIA.....	47
<i>Z zasilaczem.....</i>	48
<i>Bez zasilacza.....</i>	48
ROZLICZANIE RABATU PROCENTOWEGO.....	48
KONFIGURACJA RAPORTU DOBOWEGO.....	49
BLOKADA KLAWIATURY.....	50
WALUTA EWIDENCYJNA.....	51
<i>Zmiana waluty ewidencyjnej.....</i>	51
<i>Przeliczanie.....</i>	53
<i>Aktualna waluta ewidencyjna.....</i>	55
WERYFIKACJA NA ŻĄDANIE.....	56
POŁĄCZ Z REPOZYTORIUM.....	57
AKTUALIZACJA.....	58
<i>Status.....</i>	58
<i>Sprawdź.....</i>	59
<i>Instaluj.....</i>	59
USŁUGI PC.....	60
<i>Interfejs PC.....</i>	61
<i>Monitor.....</i>	62
<i>Odczyt pamięci chronionej.....</i>	62
<i>Tunelowanie COM 1 i COM 2.....</i>	62
TCP/IP.....	63
PORTY KOMUNIKACYJNE.....	66
<i>Sterowniki USB.....</i>	67
<i>COM 1 i COM 2.....</i>	67
<i>Ethernet.....</i>	68
WYŚWIETLACZ.....	69
<i>Ustawienie kontrastu.....</i>	69
<i>Podświetlenie.....</i>	70
<i>Jasność podświetlenia.....</i>	70
WYDRUK.....	70
<i>Jakość wydruku.....</i>	71
<i>Oszczędność papieru.....</i>	72
<i>Opcje wydruku.....</i>	72
<i>Wydruki.....</i>	73

OBCINACZ.....	74
KONFIGURACJA NOŻA.....	74
SYGNALIZACJA DŹWIĘKOWA.....	75
<i>Dźwięki klawiszy</i>	76
<i>Brak zasilania</i>	76
SZUFLADA.....	77
<i>Impuls szuflady</i>	78
<i>Napięcie szuflady</i>	78
<i>Status otwarcia</i>	78
<i>Status klucza</i>	79
IDENTYFIKATORY	79
PAMIĘĆ CHRONIONA	80
OSTATNIE DOKUMENTY	80
ZAWARTOŚĆ PAMIĘCI	80
POJEMNOŚĆ PAMIĘCI	82
GRAFIKA NA WYDRUKACH	82
INFORMACJE DODATKOWE.....	84
FORMATKI WYDRUKÓW NIEFISKALNYCH	84
OBLICZENIA.....	84
PROTOKÓŁ KOMUNIKACYJNY.....	84
OPIS SYTUACJI AWARYJNYCH	85
BŁĘDY ZWIĄZANE Z WYDRUKIEM.....	85
BŁĘDY APLIKACJI ZWIĄZANE Z RTC	86
BŁĘDY ZWIĄZANE ZE ZWORĄ SERWISOWĄ.....	86
BŁĘDY ZWIĄZANE Z OBSŁUGĄ PAMIĘCI FISKALNEJ	86
BŁĘDY FATALNE PAMIĘCI FISKALNEJ	87
BŁĘDY ZWIĄZANE Z PAMIĘCIĄ CHRONIONĄ.....	88
HOMOLOGACJE I CERTYFIKATY	90

WAŻNE INFORMACJE

Korzystanie z niniejszej instrukcji

Każde zagadnienie opisane jest w instrukcji w taki sposób, aby w razie potrzeby, czytelnik mógł w prosty sposób znaleźć potrzebne informacje w innych częściach.

Jeżeli opisana funkcja ma w drukarce własne podmenu (np. „**Data i czas**”), wystarczy kliknąć w instrukcji, na rysunku wyświetlacza, na odpowiednią pozycję w tym podmenu (np. „**Synchronizuj czas**”), aby przenieść się do jej opisu.

Sposób prezentacji informacji



Takim symbolem oznaczone są informacje istotne z punktu widzenia bezpiecznego użytkownika urządzenia. Zaleca się uważne ich czytanie.



Takim symbolem oznaczone są przydatne wskazówki. Dzięki nim można poznać szybsze i bardziej uniwersalne sposoby pracy.

ZAWARTOŚĆ OPAKOWANIA

W opakowaniu znajdują się:

- drukarka fiskalna POSNET THERMAL HD ONLINE,
- zasilacz,
- kabel RS 232,
- płyta CD zawierająca:
 - POP – program odczytu pamięci,
 - sterowniki USB,
 - instrukcję obsługi.
- instrukcja uruchomieniowa QuickStart,
- instrukcja QuickOnLine,
- książka serwisowa,
- karta gwarancyjna.



Najnowsze wersje programów użytkowych oraz instrukcji obsługi znajdują się również na stronie www.posnet.com.

ROLKI KASOWE

Zaleca się używanie oryginalnego papieru termicznego polecanego przez firmę Posnet. Używanie innego papieru niż oryginalny może doprowadzić do uszkodzenia głowicy mechanizmu drukującego i znacznie zmniejszyć jakość wydruków.



Korzystanie z papieru niespełniającego wymagań określonych przez producenta powoduje utratę gwarancji.

Ponadto papier nieodpowiadający warunkom technicznym nie gwarantuje zachowania treści wydruków przez okres 5 lat.

WYMIANA PAPIERU

Do wysuwania papieru służy klawisz .

Nie wolno wysuwać papieru z komory mechanizmu drukującego w inny sposób, gdy pokrywa dociskająca głowicę (papier) do wałka jest opuszczona – grozi to uszkodzeniem mechanizmu.



W sytuacji innej niż uruchomienie (włączenie) drukarki lub wydruk, brak papieru spowodowany wyjęciem rolki lub wysunięciem całej jego ilości za pomocą klawisza , nie jest zgłaszany komunikatem.

Papier należy wymieniać w momencie pojawienia się zabarwionej krawędzi. Opis wymiany papieru znajduje się w rozdziale „Wymiana papieru”.



Niebezpieczeństwo poparzenia!

Głowica mechanizmu drukującego i jej okolice podczas drukowania mogą szybko nagrzać się do wysokiej temperatury. Nie należy dotykać głowicy drukującej i jej bezpośrednich okolic!



Niebezpieczeństwo zranienia!

Okolice mechanizmu drukującego zawierają ostre, metalowe krawędzie. Aby uniknąć zranienia, zalecana jest ostrożność podczas czynności wymiany papieru oraz obrywania wydrukowanego paragonu.

CZYSZCZENIE GŁOWICY DRUKUJĄCEJ

Jeżeli powierzchnia głowicy drukującej jest zabrudzona, należy ją wyczyścić, by nie doprowadzić do uszkodzenia głowicy. Należy przestrzegać następującej instrukcji:

- Nie należy czyścić głowicy bezpośrednio po intensywnym wydruku z uwagi na ryzyko poparzenia!
- Wyłączyć zasilanie urządzenia.
- Otworzyć pokrywę komory papieru.
- Usunąć wstęgę papieru.
- Delikatnie oczyścić głowicę termiczną przy użyciu bawełnianego wacika nasączonego alkoholem etylowym lub izopropylowym (patrz rysunek).



Do czyszczenia nie używać innych płynów, zwłaszcza rozpuszczalników oraz twardych, szorstkich lub ostrych narzędzi z uwagi na ryzyko uszkodzenia mechanizmu drukującego.

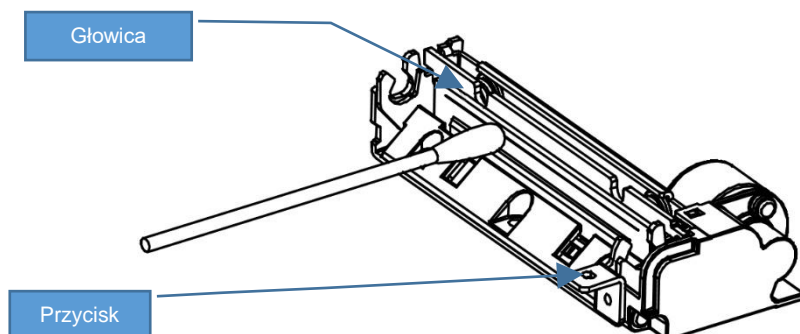

Czyszczenie linijki termicznej mechanizmu drukującego.

Powyższy rysunek jest poglądowy – wygląd mechanizmu drukującego może być różny w zależności od wyboru mechanizmu.

- Po całkowitym wyschnięciu głowicy założyć wstęgę papieru i zamknąć pokrywę.



Producent nie ponosi odpowiedzialności za uszkodzenia mechanizmu drukującego powstałe w wyniku nieumiejętnego czyszczenia głowicy drukującej. W przypadku wątpliwości, należy skontaktować się z serwisem producenta.

NAPRAWA DRUKARKI

Z wyjątkiem czynności opisanych w niniejszej instrukcji nigdy nie należy wykonywać samodzielnie napraw drukarki. Powinny one być zlecone serwisowi autoryzowanemu przez Posnet. Pracownik serwisu musi posiadać wystawioną na jego nazwisko, ważną legitymację. Osobom niepowołanym nie wolno, pod groźbą utraty gwarancji, naruszać plomby zabezpieczającej drukarkę.

DATA I CZAS

Użytkownik drukarki może samodzielnie zmienić czas, zgodnie z obowiązującymi przepisami. Czas może być zmieniany po raporcie dobowym, a przed rozpoczęciem sprzedaży, bez ograniczeń, jeśli chodzi o liczbę zmian, natomiast suma wykonanych zmian nie może przekroczyć +/- 2 godzin. Przed rozpoczęciem sprzedaży należy upewnić się, czy data i czas zegara drukarki są prawidłowe. W przypadku rozbieżności większej niż 2 godziny konieczny jest kontakt z serwisem.

PARAGONY I RAPORTY DOBOWE

Każda transakcja powinna zakończyć się wydrukowaniem paragonu, który zgodnie z przepisami należy wręczyć osobie kupującej. Każdy dzień pracy (sprzedaży) należy zakończyć wykonaniem raportu dobowego.

ZASILANIE



Pod groźbą utraty gwarancji należy stosować wyłącznie zasilacz zewnętrzny dołączony do drukarki. Korzystanie z innych zasilaczy może spowodować uszkodzenie drukarki. Nie wolno odłączać zasilania w trakcie drukowania paragonów.



Należy upewnić się, że urządzenie podłączone jest do instalacji energetycznej, która jest zabezpieczona przed zwarciami poprzez zastosowanie bezpiecznika w instalacji zasilania sieciowego pomieszczenia, w którym urządzenie jest eksploatowane!

Drukarka POSNET THERMAL HD ONLINE jest wyposażona w wewnętrzny akumulator, niemniej zaleca się pracę z podłączonym na stałe zasilaniem zewnętrznym. W pełni naładowany akumulator zapewnia wydruk minimum 6 tysięcy linii (bez podłączenia zasilania zewnętrznego). Nie należy doprowadzać do pełnego rozładowania akumulatora, ponieważ w takim przypadku jego ładowanie może trwać nawet do 5 – 6 godzin.



Całkowite odłączenie zewnętrznego zasilania następuje po wyjęciu wtyku zasilacza z gniazda sieciowego. Gniazdo to powinno znajdować się w pobliżu drukarki, w łatwo dostępnym miejscu.

KODY AUTORYZACJI

Nowa drukarka wymaga wprowadzenia kodu autoryzacji.

Jeżeli nie zostanie on wprowadzony, drukarka zablokuje się po 30 dniach od rozpoczęcia pracy (od momentu pierwszego zaprogramowania nagłówka w drukarce). Jeżeli nie został podany bezterminowy kod autoryzacyjny, bezpośrednio po włączeniu urządzenia wyświetlana jest informacja o liczbie dni pracy do momentu zablokowania. Po wprowadzeniu bezterminowego kodu, taka informacja nie jest wyświetlana.



Kod autoryzacji należy uzyskać od sprzedawcy urządzenia. Wprowadzenie kodu może być wymagane po niektórych naprawach wykonywanych przez serwis.

PODŁĄCZENIE DO SYSTEMU KOMPUTEROWEGO



Niedopuszczalne są próby łączenia drukarki z systemem komputerowym po portach szeregowych (COM), gdy urządzenia są włączone do sieci.

ZEROWANIE PAMIĘCI OPERACYJNEJ

Zerowanie pamięci operacyjnej może być skutkiem błędnego działania urządzenia. Może powodować utratę niektórych danych. Jeżeli pojawił się wydruk zatytułowany ZEROWANIE RAM, należy wezwać serwis.

KONFIGURACJA PORTÓW I FUNKCJI KOMUNIKACYJNYCH

Aby drukarka mogła współpracować z komputerem lub innymi urządzeniami, niezbędne jest prawidłowe skonfigurowanie parametrów portów komunikacyjnych i przypisanie ich do odpowiednich usług.

Konfiguracja portów dostępna jest w menu (opis konfiguracji portów jest w rozdziale „[Porty komunikacyjne](#)”):

2 Konfiguracja → 2 Konfig. połączen → 3 Porty komunik.

Konfiguracja TCP/IP dostępna jest w menu (opis konfiguracji portu TCP/IP jest w rozdziale „[TCP/IP](#)”):

2 Konfiguracja → 2 Konfig. połączen → 2 TCP/IP

Przypisanie portów do usług jest realizowane na pozycji (opis przypisania portów jest w rozdziale „[Usługi PC](#)”):

2 Konfiguracja → 2 Konfig. połączen → 1 Usługi PC.

INFORMACJE ZWIĄZANE Z OCHRONĄ ŚRODOWISKA

Dotyczy krajów Unii Europejskiej i pozostałych krajów europejskich z wydzielonymi systemami zbierania odpadów.

Zgodnie z treścią rozdziału 2 Obowiązki wprowadzającego zużyty sprzęt art.14 ustawy z 11.09.2015 r. o zużytym sprzęcie elektrycznym i elektronicznym DZ U 2015 poz. 1688, należy postępować w sposób opisany poniżej.



Pozbywanie się zużytych baterii i akumulatorów.

Ten produkt może zawierać baterie lub akumulatory. W takim przypadku symbol umieszczony na bateriach lub akumulatorach oznacza, że nie należy ich wyrzucać razem z innymi odpadami z gospodarstwa domowego. Zamiast tego należy przekazać je do odpowiedniego punktu zbierania odpadów w celu utylizacji. Baterie i akumulatory nie zawierają rtęci, kadmu ani ołowiu w ilościach wyższych niż określone w dyrektywie 2006/66/EC dotyczącej baterii i akumulatorów.



Pozbywanie się starego sprzętu elektrycznego i elektronicznego.

Ten symbol oznacza, że niniejszy produkt nie może być traktowany jak zwykły odpad z gospodarstwa domowego. Zamiast tego należy go przekazać do odpowiedniego punktu zbierania odpadów w celu ponownego użycia części elektrycznych i elektronicznych. Wielokrotne użycie materiałów pozwala oszczędzić zasoby naturalne.

Pozbywając się tego produktu i baterii lub akumulatora we właściwy sposób, można zapobiec potencjalnym negatywnym konsekwencjom, jakie mogłyby mieć nieprawidłowe przetwarzanie takich odpadów dla środowiska i ludzkiego zdrowia. Szczegółowe informacje na temat utylizacji baterii, akumulatora lub produktu można uzyskać kontaktując się z odpowiednim organem władz, służbami zajmującymi się utylizacją odpadów lub sklepem, w którym został zakupiony produkt.



Firma Posnet nie ponosi odpowiedzialności za uszkodzenia drukarki spowodowane niewłaściwym zasilaniem, umieszczeniem w warunkach narażających ją na oddziaływanie silnych pól elektrostatycznych, w silnym polu elektromagnetycznym lub w pobliżu substancji promieniotwórczych oraz za ewentualne roszczenia karno – skarbowe ze strony Skarbu Państwa wobec podatnika – użytkownika drukarki, wynikające z niewłaściwej eksploatacji i nieprzestrzegania wymagań podanych w niniejszej instrukcji.



Drukarka fiskalna przeznaczona jest do pracy na wysokościach do 2000 m n.p.m.
Drukarka fiskalna powinna być ustawiona na stabilnej i sztywnej powierzchni.
Drukarka fiskalna należy do kategorii sprzętu komercyjnego lub przemysłowego, który powinien być zainstalowany w miejscach, gdzie zwykle przebywają tylko osoby dorosłe.

SŁOWNICZEK

STAWKI PTU

W urządzeniach fiskalnych stawki PTU (VAT) są definiowane i zapisywane do pamięci fiskalnej po raz pierwszy po fiskalizacji urządzenia i mogą być zmieniane w trakcie jego użytkowania (maksimum 30 razy).

TRYBY PRACY

Urządzenie może znajdować się w jednym z trzech trybów pracy:

- niefiskalnym,
- fiskalnym,
- tylko do odczytu.

TRYB NIEFISKALNY

Tryb, w którym urządzenie pracuje do momentu fiskalizacji. Jest wykorzystywany w celach szkoleniowych. Nie są w nim realizowane zapisy w pamięci fiskalnej. Każdy wydruk generowany w tym trybie jest NIEFISKALNY.

Raporty okresowe nie zawierają danych sprzedaży.

TRYB FISKALNY

Tryb, w którym urządzenie pracuje od momentu fiskalizacji. Każda dokonana sprzedaż jest rejestrowana w pamięci fiskalnej i chronionej, potwierdzana PARAGONEM FISKALNYM lub FAKTURĄ. Wykonanie RAPORTU FISKALNEGO DOBOWEGO powoduje zapis danych do pamięci fiskalnej. Dane w tym trybie są wysyłane do repozytorium.

TRYB TYLKO DO ODCZYTU

Tryb, w którym możliwe jest tylko wykonanie wydruków z pamięci chronionej, raporty okresowe i raporty zdarzeń. Sprzedaż oraz wykonywanie wydruków niefiskalnych są zablokowane. Przejście w tryb tylko do odczytu może być spowodowane:

- wykonaniem 1830 raportów dobowych,
- wystąpieniem 200 zerowań RAM,

- wystąpieniem 25260 zdarzeń,
- wykonaniem raportu rozliczeniowego (z poziomu menu serwisowego).

FISKALIZACJA

Proces polegający na przełączeniu drukarki w tryb pracy fiskalnej. Fiskalizacji może dokonać wyłącznie autoryzowany przez Posnet przedstawiciel serwisu. Do przeprowadzenia fiskalizacji konieczne są następujące dane:

- stawki PTU,
- nagłówek (nazwa i adres siedziby firmy, miejsce instalacji drukarki),
- NIP firmy/właściciela drukarki,
- dane odpowiedniego urzędu skarbowego,
- NIP serwisu,
- dane serwisanta.



Podanie niewłaściwych danych może doprowadzić do konieczności wymiany pamięci fiskalnej i chronionej.

RAPORT FISKALNY DOBOWY

Podstawowy raport fiskalny, który należy wykonywać na zakończenie każdego dnia, w którym nastąpiła sprzedaż. Na raporcie dobowym zawarte są informacje będące podstawą do rozliczenia podatkowego.

RAPORT OKRESOWY

Umożliwia odczyt informacji zapisanych w pamięci fiskalnej w danym przedziale czasu. Zawiera wszystkie raporty dobowe zapisane w pamięci fiskalnej w podanym okresie oraz ich podsumowanie. Wyróżniane są dwa typy raportu (w obu formach jest to raport fiskalny):

- pełny,
- podsumowanie.

RAPORT MIESIĘCZNY

Odmiana raportu okresowego umożliwiająca odczyt informacji za dany miesiąc. Wyróżniane są dwa typy raportu (w obu formach jest to raport fiskalny):

- pełny,
- podsumowanie.

RAPORT ROZLICZENIOWY

Specjalna forma raportu okresowego. Pierwszy raport tego typu (raport zamykający) wykonywany jest w przypadku zakończenia fiskalnego trybu pracy urządzenia, w obecności pracownika Urzędu Skarbowego, przedstawiciela serwisu i właściciela urządzenia. Raport zawiera wszystkie informacje zapisane w pamięci fiskalnej, od daty fiskalizacji drukarki do daty przejścia w tryb tylko do odczytu. Wyróżniane są dwa typy raportu (w obu formach jest to raport fiskalny):

- Pełny,
- Podsumowanie.

RAPORT ZDARZEŃ

Zawiera zdarzenia zapisane w pamięci fiskalnej w danym przedziale czasu lub zakresie raportów dobowych. Raport można wykonać dla wszystkich lub wybranego rodzaju zdarzeń. Wyróżniane są dwa typy raportu:

- Pełny (**fiskalny**),
- Podsumowanie (**niefiskalny**).

TOWAR ZABLOKOWANY

Zgodnie z wymogami Ministerstwa Finansów drukarka kontroluje zmiany stawki PTU dla każdego towaru, który znajduje się w bazie towarowej (pamięci) drukarki. Towar, dla którego stawkę PTU obniżono, jest zablokowany w tej stawce, tzn. nie można go sprzedać w stawce wyższej. Zmiana stawki PTU dla towaru z wartościowej (np. 0,00%) na sprzedaż zwolnioną jest traktowana jako jej obniżenie.

PAMIĘĆ FISKALNA

Elektroniczna pamięć umieszczona wewnątrz urządzenia, w której zapisywane są m.in. sprzedaż, zdarzenia, wszystkie raporty dobowe wykonywane przez drukarkę. Danych zapisanych w pamięci fiskalnej nie można w żaden sposób zmienić, a jedynie odczytać. Na podstawie zapisów w pamięci fiskalnej generowane są raporty okresowe.

CZAS BEZCZYNNOŚCI

Czas, w którym nie został naciśnięty żaden klawisz na urządzeniu, nie odebrała ona żadnego polecenia protokołu komunikacyjnego i nie wykonywała żadnej operacji.

TOTALIZERY

Wewnętrzne liczniki urządzenia, w których przechowywane są informacje o sprzedaży w poszczególnych stawkach podatkowych (A, ..., G), liczbie wystawionych paragonów i faktur, liczbie i kwocie anulowanych paragonów i faktur, itp. Totalizery są zerowane po wykonaniu raportu dobowego.

PAMIĘĆ CHRONIONA

Urządzenie zawarte trwale w drukarce, zawierające elektroniczny nośnik danych, umożliwiające zapis i odczyt dokumentów fiskalnych i нефiskalnych emitowanych przez drukarkę pod bezpośrednią kontrolą programu pracy drukarki, w sposób uniemożliwiający ich zmianę bez wykrycia tego zdarzenia w trakcie weryfikacji zapisów z zawartością pamięci fiskalnej.

REPOZYTORIUM

System informatyczny w rozumieniu ustawy, prowadzony przez Szefa Krajowej Administracji Skarbowej, którego zasadniczym celem jest odbieranie i gromadzenie danych przekazywanych przez urządzenia rejestrujące i komunikacja z urządzeniami rejestrującymi w zakresie niezbędnym do ich konfiguracji oraz realizowanie innych zadań dla celów kontrolnych i analitycznych.



Do połączenia z repozytorium służą interfejsy:

- **USB(NET),**
- **ETHERNET.**

PODPIS CYFROWY

Dane dołączone do danych lub ich przekształcenie kryptograficzne w rozumieniu normy ISO 7498-2:1989, które pozwala odbiorcy danych udowodnić pochodzenie danych i zabezpieczyć je przed fałszerstwem.

ZAWARTOŚĆ ELEKTRONICZNA

Zawartość, kolejno, wszystkich pól dokumentów emitowanych przez urządzenia i przesyłanych do repozytorium - z wyłączeniem znaczników tych pól i elementów graficznych.

DANE TECHNICZNE I WARUNKI ZNAMIONOWE UŻYTKOWANIA

Znamionowe napięcie zasilania: 24V DC +/- 10%

Pobór mocy Max. 120W.

Wymiary drukarki (szerokość x wysokość x głębokość)	143 x 243 x 244 [mm] wersja z wyświetlaczem na ruszce. 131 x 139 x 171 [mm] wersja z wyświetlaczem wolnostojącym.
---	--

Masa drukarki ~2,0 kg

Zakres temperatur pracy 5 – 40°C

Zakres wilgotności: 20 - 90 %RH zalecany: 20-80 %RH

Mechanizm drukujący Mechanizm termiczny Axiohm XA/XB, do 56 znaków w wierszu; rolki kasowe 57mm /100m lub 80mm /100m.

Mechanizm termiczny.

Typ wydruku: mieszany (znakowo - graficzny).

Szerokość rolki kasowej	57 mm	80 mm	80 mm
-------------------------	-------	-------	-------

Liczba znaków w linii wydruku	do 40	do 40	do 56
-------------------------------	-------	-------	-------

Liczba znaków nazwy towaru	do 80	do 80	do 80
----------------------------	-------	-------	-------

Wyświetlacz klienta/operatora

- OLED 4x20 – wolnostojący.
- LCD 4x20 – wolnostojący.
- LCD 4x20.

Interfejsy/typ	<ol style="list-style-type: none"> 1. COM 1, COM2, 2. USB, 3. Karta sieciowa USB (USB NET), 4. Ethernet, 5. Szuflada kasowa – napięcie sterujące 6/12/18/24V. <p>Interfejsy wymienione w punktach 1 i 2 obsługują wymiennie następujące protokoły komunikacyjne:</p> <ul style="list-style-type: none"> • POSNET (sprzedaż), • THERMAL (sprzedaż), • Monitor transakcji, • TCP/IP z protokołem FSP (odczyt danych z pamięci chronionej). <p>Ethernet, USB (NET):</p> <ul style="list-style-type: none"> • sprzedaż, • dostęp do dodatkowych usług takich jak monitor transakcji,
----------------	---

	<ul style="list-style-type: none">• odczyt danych z pamięci chronionej,• komunikacja z repozytorium,• inne.
Baza PLU	250 000 nazw towarów.
Przeznaczenie urządzenia	Drukarka przeznaczona do ewidencji sprzedaży towarów i usług bez stosowania szczególnych wymogów trybu rejestrowania sprzedaży.



Niniejszy wyrób jest zgodny z wymaganiami dyrektyw nowego podejścia w zakresie kompatybilności elektronicznej (dyrektywa 2014/30/UE) oraz w zakresie bezpieczeństwa użytkowania (2014/35/UE). W celu zapewnienia odpowiednich warunków pracy wymagane jest, aby urządzenia współpracujące z wyrobem (komputer, monitor, itp.) posiadały oznaczenie CE.

KONSTRUKCJA DRUKARKI

GŁÓWNE ELEMENTY URZĄDZENIA

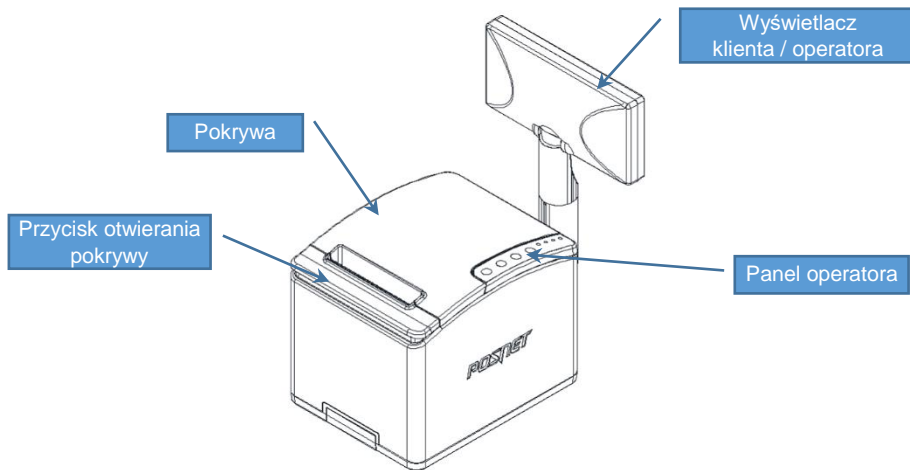











PANEL OPERATORA

Drukarka Posnet Thermal HD online jest wyposażona w panel operatora zawierający membranowe przyciski umożliwiające wykonywanie podstawowych operacji, takich jak: konfiguracja urządzenia, testy i wykonywanie raportów. Na panelu znajdują się również cztery diody sygnalizujące aktualny stan urządzenia.



Klawiatura



Klawisz	Oznaczenie w instrukcji	Funkcje
		<ul style="list-style-type: none"> • Włączanie/wyłączanie urządzenia. • Poza menu, w kombinacji z klawiszem  zablokowanie (i odblokowanie) klawiatury. • Rezygnacja z wyboru funkcji i przejście do wyższego poziomu menu. • Kasowanie wyświetlanych komunikatów. • Odpowiedź „NIE” na wyświetlane pytania. • Rezygnacja z wykonania operacji. • Zamiana pozycji kursora w lewo – podczas wpisywania dat i numerów. • Przerwanie wykonywania raportów (okresowego, z pamięci chronionej).
		<ul style="list-style-type: none"> • Wybór odpowiedniej pozycji menu – przewijanie w górę – jeżeli kursor znajduje się przy pierwszej pozycji menu – zmiana na ostatnią. • Wysuw papieru (w trybie on-line), dłuższe przyciśnięcie wysuw ciągly. • Zwiększenie wartości na danej pozycji – długie przyciśnięcie powoduje przewijanie wartości. • Umożliwia wyświetlenie poprzedniej części komunikatu zajmującego kilka ekranów.
		<ul style="list-style-type: none"> • Wybór odpowiedniej pozycji menu – przewijanie w dół – jeżeli kursor znajduje się przy ostatniej pozycji – zmiana na pierwszą. • Zmniejszenie wartości na danej pozycji – długie przyciśnięcie powoduje przewijanie wartości. • Umożliwia wyświetlenie następnej części komunikatu zajmującego kilka ekranów.
		<ul style="list-style-type: none"> • Umożliwia wejście do menu. • Zatwierdzenie wybranej pozycji. • Zatwierdzenie wybranej funkcji. • Odpowiedź „TAK” na wyświetlane pytania. • W kombinacji z klawiszem  zablokowanie (i odblokowanie) klawiatury. • Zmiana pozycji kursora w prawo – podczas wpisywania dat i numerów.

Diody sygnalizacyjne

Symbol	Dioda	Sposób sygnalizacji
	SIĘĆ (zielona)	<p>Sygnalizuje stan zasilania zewnętrznego:</p> <ul style="list-style-type: none"> • Świeci światłem ciągłym, gdy jest napięcie na wejściu „Zasilacz”. • Pulsuje z częstotliwością 1 raz na sekundę, gdy nie jest podłączone zasilanie zewnętrzne (drukarka jest zasilana tylko z wewnętrznej baterii akumulatorów).

	BRAK PAPIERU (pomarańczowa)	Świeci światłem ciągłym, gdy zostanie wykryty brak papieru.
	Stan urządzenia (czerwona)	Sygnalizuje stan urządzenia: <ul style="list-style-type: none">• Wygaszona, gdy drukarka jest gotowa do przyjmowania rozkazów z komputera (urządzenie w trybie on-line).• Świeci światłem ciągłym po wejściu do menu drukarki (tryb off-line).• Świeci światłem ciągłym jeżeli urządzenie zgłosiło komunikat wymagający reakcji użytkownika (przez czas wyświetlania komunikatu).
	Połączenie z repozytorium, pobieranie aktualizacji (żółta)	Sygnalizuje stan połączenia z repozytorium: <ul style="list-style-type: none">• świeci ciągle gdy jest brak komunikacji z repozytorium – tj. w chwili gdy drukarka nie uzyska połączenia z repozytorium według harmonogramu dioda zaczyna świecić i gaśnie dopiero gdy połączy się z repozytorium.• miga gdy trwa proces pobierania aktualizacji z serwera aktualizacji.

MECHANIZM DRUKUJĄCY

Drukarka Thermal HD online wyposażona jest w wysokiej jakości mechanizm termiczny.

WYMIANA PAPIERU

Poniżej przedstawiono procedurę wkładania papieru do pustej drukarki.



W przypadku wymiany rolek w trakcie eksploatacji drukarki, należy pamiętać o tym, aby z komory papieru usunąć pustą gilzę po zużytej rolce.



***Stosowanie materiałów eksploatacyjnych zalecanych przez Posnet przedłuża żywotność mechanizmów drukujących. Rolki papieru należy wkładać do drukarki w taki sposób, aby odwinięty kawałek wychodził od spodu (zgodnie z rysunkami).
W przypadku niewłaściwego założenia papieru wydruk będzie niewidoczny.***

1. **Nacisnąć przycisk otwierania tak, aby pokrywa odskoczyła. Otworzyć pokrywę.**

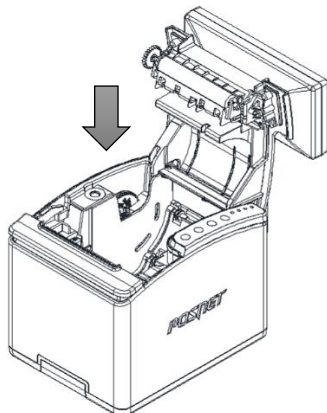

2. **Umieścić rolkę w komorze papieru.**

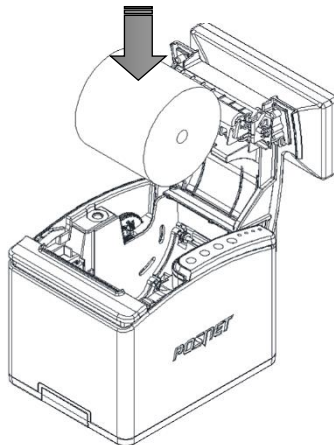

3. **Wysunąć końcówkę papieru.**

Końcówkę papieru należy wysunąć tak, aby jej kilka centymetrów wystawało z obudowy.

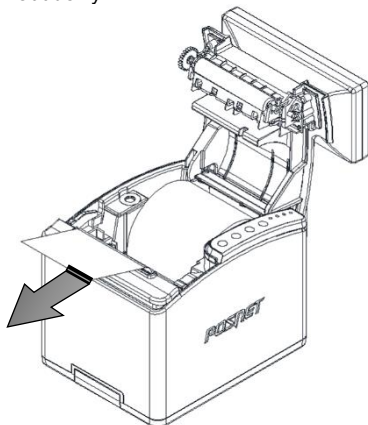

4. **Zamknąć pokrywę drukarki.**

W razie potrzeby należy wysunąć dłuższy odcinek papieru klawiszem ↑.

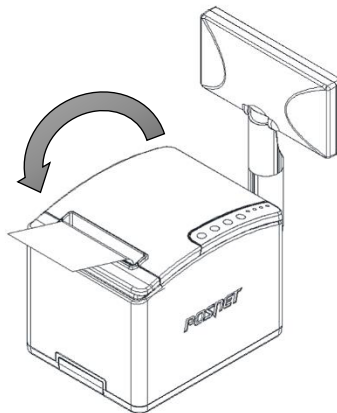

CZUJNIK PAPIERU

Drukarka POSNET THERMAL HD ONLINE umożliwia regulację czujnika końca papieru. W celu zmiany pozycji czujnika należy odkręcić wkręt stabilizujący. Obrót pokrętki zgodnie z ruchem wskazówek zegara powoduje obniżenie ustawienia czujnika, co jest związane z sygnalizacją końca papieru przy mniejszej jego ilości na rolce. Obrót pokrętki w przeciwnym kierunku powoduje podwyższenie ustawienia czujnika (sygnalizacja końca papieru przy większej ilości na rolce).

Pokrętko do regulacji
czujnika końca papieru

Wkręt stabilizujący
regulację końca papieru

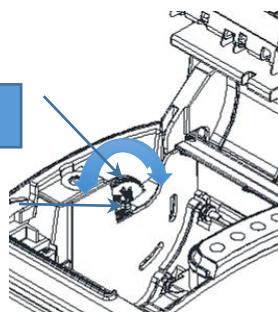

WYŚWIETLACZ KLIENTA/OPERATORA

Drukarka Thermal HD online wyposażona jest w alfanumeryczny wyświetlacz klienta/operatora 4 x 20 z możliwością ustawienia kontrastu i podświetlenia (patrz: „[Wyświetlacz](#)”). Wyświetlacz alfanumeryczny pozwala na prezentowanie takich danych jak:

- suma do zapłaty,
- reszta,
- nazwa,
- cena,
- ilość towaru,
- itp.



Sposób wyświetlania tych danych zależy w dużym stopniu od programu sprzedaży, z którym ma współpracować drukarka.

Wyświetlacz (z wyjątkiem wbudowanego w pokrywę) jest zamontowany w sposób umożliwiający regulację jego ustawienia (obrót wokół własnej osi).

WYŚWIETLACZ ZEWNĘTRZNY

Wyposażeniem dodatkowym (opcjonalnym) jest wyświetlacz wolnostojący LCD 4 x 20 z możliwością ustawienia kontrastu i podświetlenia.



Podłączenie wyświetlacza zewnętrznego do drukarki może być wykonane wyłącznie przez AUTORYZOWANY SERWIS firmy Posnet.

Możliwe jest wydłużenie rury wyświetlacza zewnętrznego do 60 cm. Zaleca się przymocowanie (przykręcenie) wyświetlacza do powierzchni, na której stoi, jeśli rura ma długość co najmniej 40 cm.

Złącze do podłączenia zewnętrznego wyświetlacza

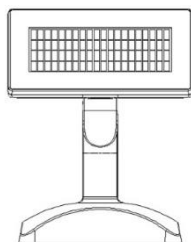
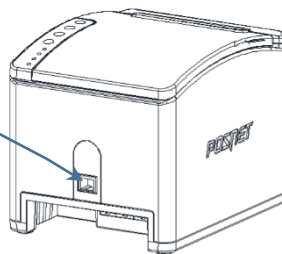

Wyświetlacz zewnętrzny standard
(wysokość około 200mm)

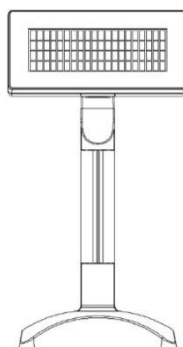

Wyświetlacz zewnętrzny podwyższony
(wysokość około 300mm)

ZŁĄCZA

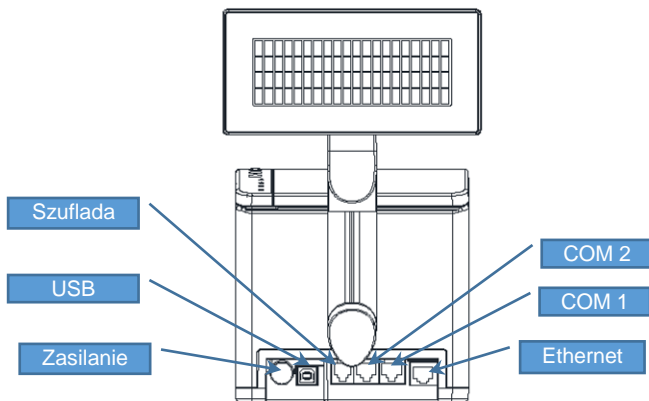

Gniazdo COM1, COM2 typu RJ45

PIN	NAZWA	TYP	FUNKCJA
1	RTS	Wy	Sygnal RTS
2	CTS	We	Sygnal CTS
3			Zwarte z 8
4	RXD	We	Wejście danych
5	TXD	Wy	Wyjście danych
6	GND		Masa
7			Napięcie zasilania (wyjście)
8	-	-	Zwarte z 3

Gniazdo zasilania

PIN	NAZWA	FUNKCJA
1	+	Plus zasilania
2	-	Minus zasilania
3		Niepodłączony

Złącze do podłączenia szuflady RJ12

PIN	NAZWA	TYP	FUNKCJA
1	+ SZUF	Wy	Plus napięcia wyjściowego do zasilania elektromagnesu szuflady
2	+ SZUF	Wy	Plus napięcia wyjściowego do zasilania elektromagnesu szuflady
3	KEY	We	Stan klucza szuflady
4	HOME	We	Położenie wózka szuflady
5	- SZUF	Wy	Minus napięcia wyjściowego do zasilania elektromagnesu szuflady
6	- SZUF	Wy	Minus napięcia wyjściowego do zasilania elektromagnesu szuflady

ZASILANIE / AKUMULATOR

Drukarkę Thermal HD ONLINE wyposażono w wewnętrzny akumulator, jednak urządzenie powinno pracować przy podłączonym na stałe zasilaniu zewnętrznym. Tylko w sytuacjach awaryjnych może pracować z akumulatora, przy czym mogą nastąpić ograniczenia w postaci wolniejszego wydruku, przygaszenia lub wyłączenia podświetlenia wyświetlacza oraz w pracy peryferiów (możliwość otwierania szuflady).

Maksymalny pobór mocy przez drukarkę (podczas drukowania), w zależności od wybranego w konfiguracji zasilacza, może wynosić od 24W do 120W. Pobór mocy w stanie spoczynku (bez wydruku) wynosi około 2,2W.



Całkowite odłączenie zewnętrznego zasilania następuje po wyjęciu wtyczki zasilacza z gniazda sieciowego.

Odlączenie (zanik) zasilania zewnętrznego powoduje, że urządzenie się wyłącza. Po ponownym włączeniu, przy odłączonym zasilaczu, dioda  świeci światłem pulsującym (dokładny opis działania diody znajduje się w rozdziale „[Diody sygnalizacyjne](#)”).

Jeżeli drukarka zasilana jest tylko z wewnętrznego akumulatora i przez określony w konfiguracji czas nie odbierze żadnej informacji po łączu RS232 lub USB oraz nie zostanie naciśnięty żaden klawisz klawiatury, nastąpi wyłączenie urządzenia.

Ponowne włączenie nastąpi po:

- po podłączeniu zasilania zewnętrznego lub
- po naciśnięciu klawisza  lub
- odebraniu impulsu po RS.



Do momentu przejścia drukarki w stan pełnej gotowości do pracy dane otrzymane po łączu RS232 są tracone.

MENU DRUKARKI

Drukarka Thermal HD online umożliwia wykonanie wielu operacji z poziomu menu, między innymi:

- wywołanie raportów,
- konfiguracji (ustawianie godziny, parametrów portu i innych),
- zmiany waluty,
- testów sprzętowych.

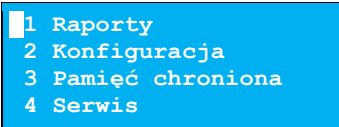

SPOSÓB PORUSZANIA SIĘ PO MENU DRUKARKI

Wejście do menu jest możliwe, jeśli drukarka nie jest w trybie transakcji lub w stanie drukowania.

Wykonywana czynność	Podgląd wyświetlacza
<p>1 W celu wywołania menu, należy użyć klawisza →. Wszystkie pozycje menu są numerowane, co ułatwia Użytkownikowi poruszanie się pomiędzy nimi.</p>	
<p>2 Klawisze ↓ i ↑ służą do przewijania poszczególnych pozycji menu. Klawisz → służy do zatwierdzania wybranej pozycji, natomiast klawisz ← do anulowania wyboru lub wyjścia z menu.</p>	

BLOKADA KLAWIATURY

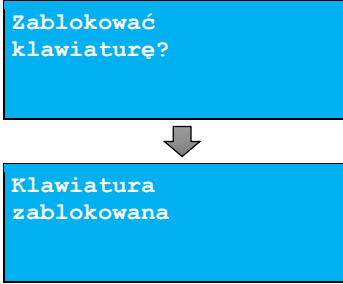
Wykonywana czynność	Podgląd wyświetlacza
<p>1 W stanie gotowości drukarki nacisnąć klawisz ←.</p>	

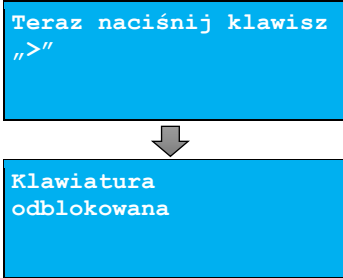
Wykonywana czynność	Podgląd wyświetlacza
<p>2</p> <p>Następnie nacisnąć klawisz ➡, potwierdzając blokadę klawiatury.</p>	 <p>Zablokować klawiaturę?</p> <p>↓</p> <p>Klawiatura zablokowana</p>
<p>3</p> <p>W tym stanie naciśnięcie jednego z klawiszy ➡, ⬆, ⬇ spowoduje wyświetlenie komunikatu.</p>	 <p>Naciśnij „<”, a Potem „>’</p>
<p>4</p> <p>Aby odblokować klawiaturę, należy nacisnąć klawisz ⬅, następnie klawisz ➡, zgonie z wyświetlanym komunikatem.</p>	 <p>Teraz naciśnij klawisz „>’</p> <p>↓</p> <p>Klawiatura odblokowana</p>

MAPA FUNKCJI MENU

1 Raporty

1 Raporty fiskalne

- 1 Raport dobowy
- 2 Raport okresowy
- 3 Raport miesięczny
- 4 Raport zdarzeń

2 Raporty niefisk.

- 1 Raport serwisowy
- 2 Raport konfig.
- 3 Raport we/wy
- 4 Rap.tow.zablok.
- 5 Raport grafik
- 6 Raport online

2 Konfiguracja

1 Parametry ogólne

- 1 Data i czas
 - 1 Zmień datę i czas
 - 2 Synchronizuj czas
- 2 Kody autoryzacji
 - 1 Wpisz kod
 - 2 Resetuj kody
 - 3 Wydruk kodów
- 3 Czas wyłączenia
 - 1 Z zasilaniem
 - 2 Bez zasilania
- 4 Rozl.rabatu proc.
- 5 Konf.rap.dobowego
- 6 Blokada klawiat.
- 7 Waluta ewid.
 - 1 Zmiana waluty
 - 2 Przeliczanie
 - 3 Aktualna waluta
- 8 Weryf. Na żądanie
- 9 Połącz z repo.
- 10 Aktualizacja
 - 1 Status
 - 2 Sprawdź
 - 3 Instaluj

2 Konfig. połączeń

- 1 Usługi PC
 - 1 Interfejs PC
 - 2 Monitor
 - 3 Odczyt pam.chron.
 - 4 Tunelowanie COM 1
 - 5 Tunelowanie COM 2
- 2 TCP/IP
- 3 Porty komunik.
 - 1 Sterownik USB
 - 2 COM 1

3 COM 2

4 Ethernet

3 Konfig. sprzętu

- 1 Wyświetlacz
 - 1 Kontrast wyśw.
 - 2 Podświetlenie
 - 3 Jasność podśw.
- 2 Wydruk
 - 1 Jakość wydruku
 - 2 Oszczędność pap.
 - 3 Wydruki
 - 1 Raporty dobowe
 - 2 Niefiskalne
 - 3 Kod podpisu cyfr.
 - 4 Opcje wydruku
- 3 Obcinacz
- 4 Konfiguracja noża
- 5 Syg. dźwiękowa
 - 1 Dźwięki klawiszy
 - 2 Brak zasilania
- 6 Szuflada
 - 1 Impuls szuflady
 - 2 Napięcie szuflady
 - 3 Status otwarcia
 - 4 Status klucza
- 7 Identyfikatory

3 Pamięć chroniona

- 1 Ostatn. dokumenty
- 2 Zawartość pamięci
- 3 Pojemność pamięci
- 4 Grafiki na wydr.

4 Serwis

1 Testy sprzętowe

- 1 Wytrzymałościowy
- 2 Test klawiatury
- 3 Test wyświetlacza
- 4 Test diod LED
- 5 Czujników mech.
- 6 Jakości wydruku
- 7 Test obcinacza
- 8 Test szuflady
- 9 Test portów kom.
- 10 Monitor transm.
- 11 Punkty pomiarowe
- 12 Test zasilania
- 13 Test pamięci
 - 1 Test RAM

- 2 Test FLASH
- 3 Zapis/odczyt FSK
- 14 Pamięć fiskalna
 - 1 Numer unikatowy
 - 2 Aktual.stawki PTU
 - 3 NIP
 - 4 Test ogólny FSK
 - 5 Suma kontrolna
- 15 Test zwory serw.
- 16 Test akumulatora
- 17 Test online
- 2 Funkcje serwisowe**
 - 1 Przegląd techni.
 - 2 Interwencje
- 3 Rap. rozliczeniowy
- 4 Hasło serwisowe
- 5 Prog. pam. fisk.
- 6 Wym. kluczy TPM
- 7 Kasowanie bazy DF
- 3 Kody autoryzacji**
 - 1 Wpisz kod
 - 2 Resetuj kod
 - 3 Wydruk kodów
- 4 Kod kontrolny**
- 5 Typ zasilacza**
- 6 Produkcja**
- 7 Pętla USB<->COM**



Pozycje w menu „Serwis” oznaczone „+”, są dostępne wyłącznie dla autoryzowanego serwisu Posnet, po zdjęciu plomby zabezpieczającej urządzenie przed nieuprawnioną ingerencją.

RAPORTY

RAPORT FISKALNY DOBOWY

Jest to podstawowy raport fiskalny, który należy wykonać na zakończenie każdego dnia sprzedaży.

Aby wykonać raport dobowy, należy:

	Wykonywana czynność	Podgląd wyświetlacza
1	Użyć klawisza ➡ w celu wejścia do menu drukarki.	<div style="border: 1px solid black; background-color: #00aaff; padding: 5px;"> 1 Raporty 2 Konfiguracja 3 Pamięć chroniona 4 Serwis </div>
2	Ponownie użyć klawisza ➡ , aby wybrać „1 Raporty”. W ten sam sposób należy wybrać i zatwierdzić pozycję „1 Raporty fiskalne”.	<div style="border: 1px solid black; background-color: #00aaff; padding: 5px; margin-bottom: 10px;"> 1 Raporty fiskalne 2 Raporty niefisk. </div> <div style="text-align: center; margin-bottom: 10px;">  </div> <div style="border: 1px solid black; background-color: #00aaff; padding: 5px;"> 1 Raport dobowy 2 Raport okresowy 3 Raport miesięczny 4 Raport zdarzen </div>
3	Po zatwierdzeniu pozycji „1 Raport dobowy”, drukarka zażąda potwierdzenia daty.	<div style="border: 1px solid black; background-color: #00aaff; padding: 5px; text-align: center;"> 2018-08-04 Data poprawna? </div>

Jeżeli data jest poprawna, należy zatwierdzić ją klawiszem **➡**.



Data musi być zgodna ze stanem faktycznym!
 Jeżeli podpowiadana data nie jest prawidłowa, należy obowiązkowo nacisnąć klawisz **⬅** i wezwać **SERWIS!**
 Zatwierdzenie niepoprawnej daty oznacza konieczność wymiany pamięci fiskalnej i chronionej na koszt Użytkownika!

Jeżeli w danym dniu wykonano już raport dobowy zerowy (nie było sprzedaży) i kolejny raport dobowy tego dnia również byłby zerowy, wówczas drukarka zgłosi błąd i nie wykona raportu.

(383) Próba wykonania drugiego raportu zerowego.

W trybie niefiskalnym powyższe ograniczenie nie działa, można zatem wykonywać wiele raportów zerowych jednego dnia. Wszystkie raporty dobowe wykonywane w trybie niefiskalnym mają numer 1.

RAPORT OKRESOWY

Raport okresowy jest zestawieniem danych zapisanych w pamięci fiskalnej w podanym zakresie.

Aby wykonać raport okresowy, należy:

	Wykonywana czynność	Podgląd wyświetlacza
<p>1 Użyć klawisza ➡ w celu wejścia do menu drukarki.</p>		<pre>1 Raporty 2 Konfiguracja 3 Pamięć chroniona 4 Serwis</pre>
<p>2 Ponownie użyć klawisza ➡, aby wybrać „1 Raporty”. W ten sam sposób należy wybrać i zatwierdzić pozycję „1 Raporty fiskalne”. Klawiszami ↓ i ↑ należy wybrać pozycję „2 Raport okresowy” i zatwierdzić klawiszem ➡.</p>	<pre>1 Raporty fiskalne 2 Raporty niefisk.</pre> <p style="text-align: center;">↓</p> <pre>1 Raport dobowy 2 Raport okresowy 3 Raport miesięczny 4 Raport zdarzeń</pre>	
<p>3 Po zatwierdzeniu pozycji „2 Raport okresowy” zostanie wyświetlona lista umożliwiająca wybór sposobu wykonania (określenia zakresu) raportu okresowego:</p> <ul style="list-style-type: none"> według numerów raportów dobowych, według dat. 		<pre>Według numerów Typ raportu ----- Raport okresowy</pre>

Wykonywana czynność

Podgląd wyświetlacza

Wyboru można dokonać klawiszami ↓ i ↑, następnie zatwierdzić klawiszem ➡.

```
Według dat
Typ raportu
-----
Raport okresowy
```

Raport wg numerów

Po wybraniu raportu według numerów, drukarka zażąda wprowadzenia numerów raportów dobowych: początkowego i końcowego.

Wykonywana czynność

Podgląd wyświetlacza

1

Za pomocą klawiszy ← i ➡ należy ustawić migający kursor w odpowiednim polu numeru, a następnie używając klawiszy ↑ i ↓, ustawić wartość.

Jeżeli kursor znajduje się na ostatniej pozycji, wprowadzoną wartość można zatwierdzić klawiszem ➡.

```
0001
Numer początkowy
-----
Raport okresowy
```

2

Numer końcowy należy wybrać i zatwierdzić w identyczny sposób, jak numer początkowy.

Po zatwierdzeniu numeru końcowego należy wybrać, czy ma być to raport pełny, czy podsumowanie. Opis znajduje się w podrozdziale „[Raport pełny i podsumowanie](#)”.

```
0192
Numer końcowy
-----
Raport okresowy
```

Raport wg dat

Po wybraniu raportu według dat, drukarka zażąda wprowadzenia daty początkowej i końcowej raportu okresowego. W trybie fiskalnym jako data początkowa podpowiadana jest data fiskalizacji, jako data końcowa – aktualna data.

Wykonywana czynność

Podgląd wyświetlacza

1

Za pomocą klawiszy ← i ➡ należy ustawić migający kursor w polu, które ma być zmienione (dzień, miesiąc, rok). Następnie używając klawiszy ↑ i ↓, ustawić wartość. Jeżeli kursor znajduje się na ostatniej pozycji (cyfrze jedności roku),

```
02-06-2018
Data początkowa
-----
Raport okresowy
```

Wykonywana czynność

Podgląd wyświetlacza

wprowadzoną wartość można zatwierdzić klawiszem ➡.

2

Datę końcową należy ustawić i zatwierdzić w analogiczny sposób, jak datę początkową.

Po zatwierdzeniu numeru końcowego, należy wybrać, czy ma być to raport pełny, czy podsumowanie. Opis znajduje się w kolejnym podrozdziale.

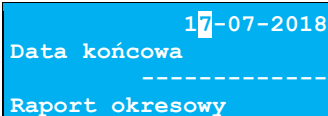

17-07-2018
Data końcowa

Raport okresowy

Raport pełny i podsumowanie

Po zatwierdzeniu numeru końcowego lub daty końcowej należy określić, czy raport ma być w pełnej formie, czy samego podsumowania.



Raport pełny – fiskalny raport okresowy zawierający wszystkie raporty dobowe z danego okresu.

Podsumowanie – raport fiskalny mający formę samego podsumowania z danego okresu.

Wykonywana czynność

Podgląd wyświetlacza

Wyboru rodzaju raportu należy dokonać klawiszami ⬆ i ⬇, zatwierdzić klawiszem ➡. Po zatwierdzeniu nastąpi wydruk raportu.



Pełny
Typ raportu

Raport okresowy

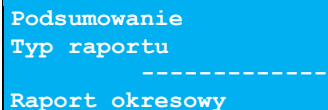

Podsumowanie
Typ raportu

Raport okresowy



Do momentu zatwierdzenia wykonania raportu, na każdym etapie ustawiania parametrów można zrezygnować z jego wykonania i opuścić menu. W tym celu należy nacisnąć klawisz ⬅.

W zależności od zadeklarowanych i zatwierdzonych dat lub numerów raportów na wyświetlaczu mogą pojawić się komunikaty informujące o rodzaju błędu

wprowadzonych parametrów, np. przy błędnie wprowadzonym zakresie numerów raportów (numer początkowy jest większy niż końcowy).

(2048) Błąd numeru.
Numer początkowy
większy od numeru
końcowego.

RAPORT MIESIĘCZNY

Raport miesięczny jest formą raportu okresowego, dla którego jako data początkowa przyjmowany jest pierwszy dzień danego miesiąca, a jako końcowa – ostatni dzień tego miesiąca. Raport może być drukowany w formie pełnej lub samego podsumowania.



Raport pełny – fiskalny raport okresowy miesięczny zawierający wszystkie raporty dobowe wykonane w tym miesiącu.
Podsumowanie – raport fiskalny mający formę samego podsumowania z danego miesiąca.

Aby wykonać raport miesięczny, należy:

	Wykonywana czynność	Podgląd wyświetlacza
1	Użyć klawisza ➡ w celu wejścia do menu drukarki.	
2	Ponownie użyć klawisza ➡ , aby wybrać „1 Raporty”. W ten sam sposób należy wybrać i zatwierdzić pozycję „1 Raporty fiskalne”. Klawiszami ⬆ i ⬇ należy wybrać pozycję „3 Raport miesięczny” i zatwierdzić klawiszem ➡ .	
3	Za pomocą klawiszy ⬅ i ➡ należy ustawić migający kursor w polu, które ma być zmienione (miesiąc rok). Następnie, używając klawiszy ⬆ i ⬇ , ustawić wartość i zatwierdzić ➡ .	

Wykonywana czynność	Podgląd wyświetlacza
<p>4 Po zatwierdzeniu wybranego miesiąca, należy określić typ raportu. Wyboru rodzaju raportu należy dokonać klawiszami ↑ i ↓, zatwierdzić klawiszem ➡. Po zatwierdzeniu nastąpi wydruk raportu.</p>	<div style="border: 1px solid black; background-color: #00aaff; color: white; padding: 5px; margin-bottom: 5px;"> Pełny Typ raportu ----- Raport miesięczny </div> <div style="border: 1px solid black; background-color: #00aaff; color: white; padding: 5px;"> Podsumowanie Typ raportu ----- Raport miesięczny </div>



*Do momentu zatwierdzenia wykonania raportu, na każdym etapie ustawiania parametrów można zrezygnować z jego wykonania i opuścić menu. W tym celu należy nacisnąć klawisz **⬅**.*

RAPORT ZDARZEŃ

Raport pozwala na wydrukowanie wszystkich lub wybranego rodzaju zdarzeń, które wystąpiły w urządzeniu w podanym zakresie dat lub raportów dobowych.

Wykonywana czynność	Podgląd wyświetlacza
<p>1 Użyć klawisza ➡ w celu wejścia do menu drukarki.</p>	<div style="border: 1px solid black; background-color: #00aaff; color: white; padding: 5px;"> 1 Raporty 2 Konfiguracja 3 Pamięć chroniona 4 Serwis </div>
<p>2 Ponownie użyć klawisza ➡, aby wybrać „1 Raporty”. W ten sam sposób należy wybrać i zatwierdzić pozycję „1 Raporty fiskalne”. Klawiszami ↑ i ↓ należy wybrać pozycję „4 Raport zdarzen” i zatwierdzić klawiszem ➡.</p>	<div style="border: 1px solid black; background-color: #00aaff; color: white; padding: 5px; margin-bottom: 10px;"> 1 Raporty fiskalne 2 Raporty niefisk. </div> <div style="text-align: center; margin-bottom: 5px;"> </div> <div style="border: 1px solid black; background-color: #00aaff; color: white; padding: 5px;"> 1 Raport dobowy 2 Raport okresowy 3 Raport miesięczny 4 Raport zdarzen </div>

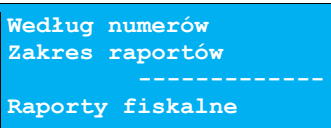
Wykonywana czynność	Podgląd wyświetlacza
<p>3 Klawiszami ↑ i ↓, wybrać „Według numerów” lub „Według dat” i zatwierdzić ➔.</p>	

Raport wg numerów

Po wybraniu raportu według numerów, drukarka zażąda wprowadzenia numerów raportów dobowych: początkowego i końcowego.

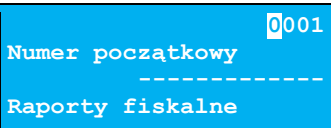
Wykonywana czynność	Podgląd wyświetlacza
<p>1 Za pomocą klawiszy ← i ➔ należy ustawić migający kursor w odpowiednim polu numeru, a następnie używając klawiszy ↑ i ↓, ustawić wartość. Jeżeli kursor znajduje się na ostatniej pozycji, wprowadzoną wartość można zatwierdzić klawiszem ➔.</p>	

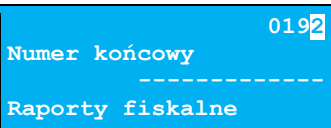
<p>2 Numer końcowy należy wybrać i zatwierdzić w identyczny sposób, jak numer początkowy. Po zatwierdzeniu numeru końcowego należy wybrać, czy ma to być raport łączny, czy dla wybranego rodzaju zdarzeń. Dla raportu łącznego należy jeszcze określić rodzaj raportu „Raport pełny lub podsumowanie”.</p>	
---	--

Raport wg dat

Po wybraniu raportu według dat, drukarka zażąda wprowadzenia daty początkowej i końcowej raportu zdarzeń. W trybie fiskalnym jako data początkowa i końcowa podpowiadana jest aktualna data.

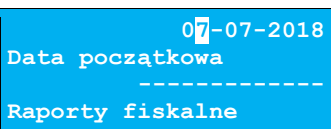
Wykonywana czynność	Podgląd wyświetlacza
<p>1 Za pomocą klawiszy ← i ➔ należy ustawić migający kursor w polu, które ma być zmienione (dzień, miesiąc, rok). Następnie używając klawiszy ↑ i ↓, ustawić wartość. Jeżeli kursor znajduje się na ostatniej</p>	

Wykonywana czynność	Podgląd wyświetlacza
pozycji (cyfrze jedności roku), wprowadzoną wartość można zatwierdzić klawiszem ➡.	

2

Datę końcową należy ustawić i zatwierdzić w analogiczny sposób, jak datę początkową.

Po zatwierdzeniu daty końcowej należy wybrać czy ma to być raport łączny czy dla wybranego rodzaju zdarzeń. Dla raportu łącznego należy jeszcze określić rodzaj raportu „[Raport pełny lub podsumowanie](#)”.

```

07-08-2018
Data końcowa
-----
Raporty fiskalne
    
```

Typ raportu

Po zatwierdzeniu numeru końcowego lub daty końcowej, należy określić czy mają być drukowane wszystkie zdarzenia z podanego zakresu, czy ma być drukowany jeden typ zdarzeń z podanego zakresu.

Wykonywana czynność	Podgląd wyświetlacza
Wyboru typu raportu należy dokonać klawiszami ⬆ i ⬇, zatwierdzić klawiszem ➡. Po zatwierdzeniu pozycji „ łączny zdarzen ” należy wybrać, czy ma być to raport pełny, czy podsumowanie. Opis znajduje się w podrozdziale „ Raport pełny i podsumowanie ”.	<pre> łączny zdarzen Typ raportu ----- Raporty fiskalne </pre>
1	<pre> Wybór zdarzenia Typ raportu ----- Raporty fiskalne </pre>

2

Po zatwierdzeniu pozycji „**Wybór zdarzenia**” zostanie wyświetlona lista możliwych zdarzeń do wydruku. Wyboru rodzaju zdarzenia należy dokonać klawiszami ⬆ i ⬇, zatwierdzić klawiszem ➡.

```

Fiskalizacja
Rodzaj zdarzenia
-----
Raporty fiskalne
    
```

Raport pełny i podsumowanie

Po zatwierdzeniu typu raportu „**łączny**” należy określić, czy raport ma być w pełnej formie, czy samego podsumowania.



Raport pełny – fiskalny raport zdarzeń zawierający wszystkie zdarzenia lub rodzaj zdarzenia z danego okresu.
Podsumowanie – niefiskalny raport, mający formę samego podsumowania z danego okresu.

Wykonywana czynność

Podgląd wyświetlacza

Wyboru rodzaju raportu należy dokonać klawiszami **↑** i **↓**, zatwierdzić klawiszem **➡**. Po zatwierdzeniu nastąpi wydruk raportu.

```
Pełny
Typ raportu
-----
Raporty fiskalne
```

```
Podsumowanie
Typ raportu
-----
Raporty fiskalne
```



Do momentu zatwierdzenia wykonania raportu, na każdym etapie ustawiania parametrów można zrezygnować z jego wykonania i opuścić menu. W tym celu należy nacisnąć klawisz **⬅.**

W zależności od zadeklarowanych i zatwierdzonych dat lub numerów raportów na wyświetlaczu mogą pojawić się komunikaty informujące o rodzaju błędu wprowadzonych parametrów, np. przy błędnie wprowadzonym zakresie numerów raportów (numer początkowy jest większy niż końcowy).

RAPORT SERWISOWY

Raport serwisowy zawiera podstawowe informacje na temat wersji urządzenia, fiskalnego licznika paragonów, liczbie zmian i aktualnej walucie ewidencyjnej, aktualne ustawienie oraz liczbę zmian stawek PTU, liczbę zerowań pamięci operacyjnej, liczbę wykonanych raportów dobowych, liczbę zdarzeń, numer pamięci chronionej.

Aby wykonać raport serwisowy, należy:

Wykonywana czynność

Wygląd wyświetlacza

1

Użyć klawisza **➡** w celu wejścia do menu drukarki.

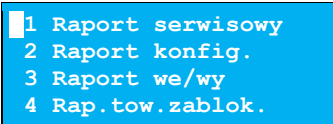

```
1 Raporty
2 Konfiguracja
3 Pamięć chroniona
4 Serwis
```

Wykonywana czynność	Wygląd wyświetlacza
<p>2 Ponownie użyć klawisza ➡, aby wybrać „1 Raporty”. Następnie klawiszami ⬆ i ⬇ należy wybrać pozycję „2 Raporty niefisk.” i zatwierdzić ➡.</p>	
<p>3 Zatwierdzić pozycję „1 Raport serwisowy” klawiszem ➡ – rozpocznie się wydruk raportu.</p>	

RAPORT KONFIGURACJI

Raport konfiguracji zawiera informacje na temat ustawień dotyczących sprzętu (wyświetlacza, wydruku, szuflady, obcinacza, zasilania i innych funkcji).

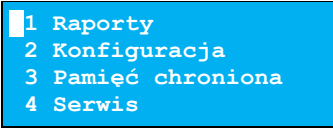
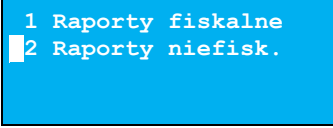

Aby wykonać raport konfiguracji, należy:

Wykonywana czynność	Wygląd wyświetlacza
<p>1 Użyć klawisza ➡ w celu wejścia do menu drukarki.</p>	
<p>2 Ponownie użyć klawisza ➡, aby wybrać „1 Raporty”. Następnie klawiszami ⬆ i ⬇ należy wybrać pozycję „2 Raporty niefisk.” i zatwierdzić ➡.</p>	
<p>3 Pozycję „2 Raport konfigur.” należy wybrać w identyczny sposób jak pozycję „2 Raporty niefisk.”.</p>	

RAPORT WEJŚCIA/WYJŚCIA

Raport konfiguracji wejścia/wyjścia zawiera informacje na temat ustawień transmisji danych z PC, konfiguracji TCP/IP oraz ustawień portów i urządzeń.

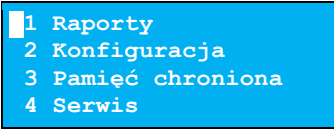
Aby wykonać raport we/wy, należy:



	Wykonywana czynność	Wygląd wyświetlacza
1	Użyć klawisza ➡ w celu wejścia do menu drukarki.	
2	Ponownie użyć klawisza ➡, aby wybrać „1 Raporty”. Następnie klawiszami ↑ i ↓ należy wybrać pozycję „2 Raporty niefisk.” i zatwierdzić ➡.	
3	Pozycję „3 Raport we/wy” należy wybrać w identyczny sposób, jak pozycję „2 Raporty niefisk.”.	

RAPORT TOWARÓW ZABLOKOWANYCH

Jest to raport zawierający listę tzw. towarów zablokowanych, możliwy do wykonania tylko przy współpracy z zewnętrznym komputerem.

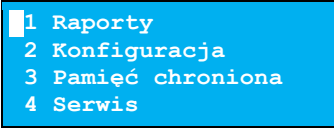
Aby wykonać raport towarów zablokowanych, należy:

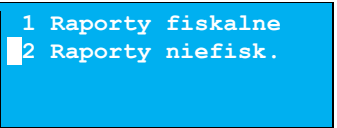
	Wykonywana czynność	Wygląd wyświetlacza
1	Użyć klawisza ➡ w celu wejścia do menu drukarki.	

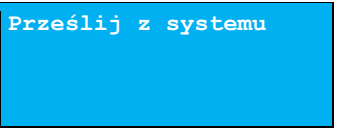
Wykonywana czynność	Wygląd wyświetlacza
<p>2 Ponownie użyć klawisza ➡, aby wybrać „1 Raporty”. Następnie klawiszami ⬆ i ⬇ należy wybrać pozycję „2 Raporty niefisk.” i zatwierdzić ➡.</p>	
<p>3 Pozycję „4 Rap.tow.zablok” należy wybrać w identyczny sposób, jak pozycję „2 Raporty niefisk.”.</p>	
<p>4 Po zatwierdzeniu raportu, zostanie wyświetlony ekran. W czasie kiedy wyświetlane jest polecenie „Prześlij z systemu” należy przestać z komputera informacje, na podstawie których ma być drukowany raport. Jeżeli te informacje nie zostaną przesłane, raport nie zostanie wydrukowany i nastąpi wyjście z menu.</p>	

RAPORT GRAFIK

Jest to raport zawierający aktualnie zaprogramowane w drukarce grafiki. Mogą być one drukowane w nagłówku lub stopce dokumentów.

Aby wykonać raport grafik, należy:

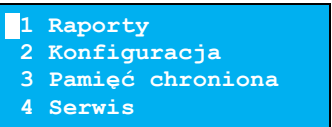
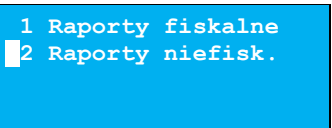
Wykonywana czynność	Wygląd wyświetlacza
<p>1 Użyć klawisza ➡ w celu wejścia do menu drukarki.</p>	
<p>2 Ponownie użyć klawisza ➡, aby wybrać „1 Raporty”. Następnie klawiszami ⬆ i ⬇ należy wybrać pozycję „2 Raporty niefisk.” i zatwierdzić ➡.</p>	

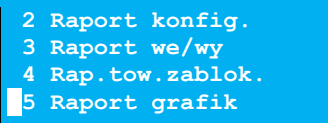
Wykonywana czynność	Wygląd wyświetlacza
<p>3 Pozycję „5 Raport grafik” należy wybrać w identyczny sposób, jak pozycję „2 Raporty niefisk.”.</p>	

RAPORT ONLINE

Raport zawiera ustawienia dotyczące komunikacji z repozytorium, adresy serwerów oraz certyfikaty występujące w urządzeniu. Dla certyfikatów drukowane są numery seryjne i daty ważności.

Aby wykonać raport online, należy:

Wykonywana czynność	Wygląd wyświetlacza
<p>1 Użyć klawisza ➡ w celu wejścia do menu drukarki.</p>	
<p>2 Ponownie użyć klawisza ➡, aby wybrać „1 Raporty”. Następnie klawiszami ↑ i ↓ należy wybrać pozycję „2 Raporty niefisk.” i zatwierdzić ➡.</p>	
<p>3 Pozycję „6 Raport online” należy wybrać w identyczny sposób, jak pozycję „2 Raporty niefisk.”.</p>	

KONFIGURACJA

DATA I CZAS

Funkcja ta umożliwia zmianę czasu wewnętrznego zegara drukarki. Po każdym raporcie dobowym i przed rozpoczęciem transakcji następnego dnia jest możliwa zmiana czasu o nie więcej niż 2 godziny w stosunku do aktualnego wskazania zegara. Bezpośrednio po raporcie dobowym jest możliwe przesunięcie zegara wstecz, o ile nie spowoduje to zmiany daty w urządzeniu na wcześniejszą niż data ostatniego zapisu do pamięci fiskalnej.

Zerowe totalizery (stan po wykonaniu raportu dobowego) to warunek konieczny do wykonania zmiany ustawienia zegara.



W przypadku konieczności zmiany zegara o więcej niż 2 godziny należy wykonać synchronizację, jeżeli jest to możliwe lub wezwać serwis.





Należy pamiętać, że nieprawidłowa data w urządzeniu fiskalnym może doprowadzić do konieczności wymiany pamięci fiskalnej i chronionej na koszt użytkownika. Jeżeli po ustawieniu zegara, zostanie wyświetlona nieprawidłowa data, bezwzględnie należy anulować operację i wezwać serwis.

Aby ustawić zegar, należy:

Wykonywana czynność

Wygląd wyświetlacza

Klawiszami  i  wybrać pozycję „**2 Konfiguracja**” i zatwierdzić klawiszem . Następnie w ten sam sposób wybrać i zatwierdzić pozycję „**1 Parametry ogólne**”, „**1 Data i czas**”.

1 Raporty
2 Konfiguracja
3 Pamięć chroniona
4 Serwis



1 Parametry ogólne
2 Konfig. połączeń
3 Konfig. sprzętu



1 Data i czas
2 Kody autoryzacji
3 Czas wyłączenia
4 Rozl. rabatu proc.

Wykonywana czynność**Wygląd wyświetlacza**

1 Zmień datę i czas
2 Synchronizuj czas

Zmień datę i czas**Wykonywana czynność****Wygląd wyświetlacza****1**

Za pomocą klawiszy ← i → należy ustawić migający kursor w polu, które ma być zmienione (godzina, minuty). Następnie, używając klawiszy ↑ i ↓, ustawić wartość i zatwierdzić klawiszem →.

Godzina 15:59

Zmien datę i czas

2

Po zatwierdzeniu wartości, drukarka wyświetli ekran z pytaniem o poprawność daty i godziny.

Aby zatwierdzić ustawiony czas, należy użyć klawisza →.

Aby zrezygnować i powrócić do menu „1 Data i czas”, należy użyć klawisza ←.

2018-08-04 15:59
Dane poprawne?



W trybie niefiskalnym możliwa jest zmiana daty i czasu w dowolny sposób.

Synchronizuj czas

Aby zsynchronizować czas, należy:

Wykonywana czynność**Wygląd wyświetlacza**

Wybrać pozycję „2 Synchronizuj czas” Wybór pozycji jest identyczny jak w przypadku „Data i czas”.

Aby zatwierdzić wybór należy użyć klawisza →.

Aby zrezygnować i powrócić do menu „1 Data i czas”, należy użyć klawisza ←.

Synchronizuj czas
1/10

W wypadku zatwierdzenia zmian, może pojawić się jeden z komunikatów:

Jeżeli ustawiony czas różni się od aktualnego wskazania o więcej niż dwie godziny.







(2023) Błąd programowania zegara. Różnica większa niż 2h.

Jeżeli po ostatnim raporcie dobowym była sprzedaż.

(2035) Niezerowe totalizery. Wykonaj raport dobowy.

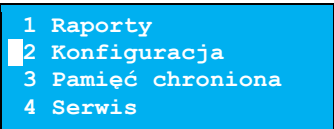
KODY AUTORYZACJI

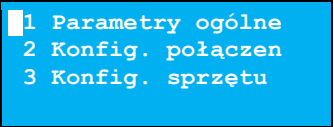
Od momentu pierwszego zaprogramowania nagłówka drukarka jest autoryzowana na 30 dni pracy. Po upływie tego czasu, urządzenie zablokuje się, jeśli nie zostanie podany odpowiedni kod autoryzacyjny. Do momentu wprowadzenia kodu obowiązującego bezterminowo, po każdym włączeniu drukarki wyświetlana jest informacja o ilości pozostałych dni pracy urządzenia.

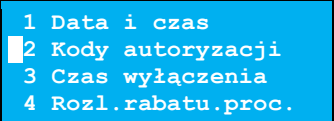
Wykonywana czynność	Wygląd wyświetlacza
Klawiszami  i  wybrać pozycję „ 2 Konfiguracja ” i zatwierdzić klawiszem  . Następnie w ten sam sposób wybrać i zatwierdzić pozycję „ 1 Parametry ogólne ”, „ 3 Kody autoryzacji ”.	    

Wykonywana czynność

Wygląd wyświetlacza



1 Wpisz kod
2 Resetuj kody
3 Wydruk kodów

Wpisz kod

Aby wprowadzić kod, należy:

Wykonywana czynność

Wygląd wyświetlacza

Znaki kodu (cyfry 0, 1, 2, 3, 4, 5, 6, 7, 8, 9) należy ustawić klawiszami , . Zmianę pozycji wpisywania umożliwiają klawisze i . Po wprowadzeniu całego kodu, należy zatwierdzić go klawiszem .

000000000000
Wprowadź kod

Wpisz kod



W przypadku braku lub zagubienia kodu autoryzacyjnego, należy skontaktować się ze sprzedawcą drukarki.

Resetuj kody

Istnieje możliwość anulowania wprowadzonych kodów autoryzacyjnych za pomocą funkcji „**2 Resetuj kody**”. W przypadku wykonania resetu kodów drukarka będzie pracować przez 30 dni od wykonania tej operacji, a po upływie tego czasu zablokuje się, jeśli nie zostanie wprowadzony nowy kod autoryzacyjny.

Aby zresetować kody, należy:

Wykonywana czynność

Wygląd wyświetlacza

Wybór pozycji „**2 Resetuj kody**” jest identyczny jak w przypadku wprowadzania kodu.

Znaki kodu (cyfry 0, 1, 2, 3, 4, 5, 6, 7, 8, 9) należy ustawić klawiszami , . Zmianę pozycji wpisywania umożliwiają klawisze i . Po wprowadzeniu całego kodu, należy zatwierdzić go klawiszem .

000000000000
Wprowadź kod

Resetuj kody



W trybie fiskalnym nie ma możliwości zresetowania bezterminowego kodu autoryzacyjnego. Po wprowadzeniu takiego kodu, pozycja „2 Resetuj kody” jest niedostępna.

Wydruk kodów

Funkcja umożliwia wydrukowanie dokumentu zawierającego wprowadzone w urządzeniu kody autoryzacyjne.

CZAS WYŁĄCZENIA

Wybór tej funkcji umożliwia ustawienie czasu, po jakim drukarka wyłączy się samoczynnie, jeśli nie będą na niej wykonywane żadne operacje.

Aby ustawić czas wyłączenia, należy:

Wykonywana czynność	Wygląd wyświetlacza
Klawiszami i wybrać pozycję „ 2 Konfiguracja ” i zatwierdzić klawiszem . Następnie w ten sam sposób wybrać i zatwierdzić pozycje „ 1 Parametry ogólne ”, „ 3 Czas wyłączenia ”.	 ↓ ↓ ↓

Z zasilaczem

Funkcja umożliwia ustawienie czasu bezczynności, po którym nastąpi wyłączenie drukarki, w przypadku gdy jest ona podłączona do zasilania zewnętrznego. Domyślnie (przed pierwszą zmianą) wyświetlana jest wartość 000.

Aby ustawić czas wyłączenia należy:

Wykonywana czynność

Wygląd wyświetlacza

Za pomocą klawiszy ◀ i ▶ należy ustawić migający kursor w polu, które ma być zmienione. Następnie, używając klawiszy ▲ i ▼, ustawić wartość.

Aby zatwierdzić czas, należy użyć klawisza ➡.

Aby zrezygnować i powrócić do menu „1 Z zasilaczem”, należy użyć klawisza ◀.

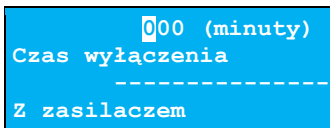

000 (minuty)
Czas wyłączenia

Z zasilaczem

Bez zasilacza

Funkcja umożliwia ustawienie czasu bezczynności, po którym nastąpi wyłączenie drukarki, w przypadku gdy zasilanie zewnętrzne jest odłączone. Domyślnie (przed pierwszą zmianą) wyświetlana jest wartość 010.

Aby ustawić czas wyłączenia, należy:

Wykonywana czynność

Wygląd wyświetlacza

Sposób ustawienia jest identyczny jak w przypadku ustawienia czasu wyłączenia [z zasilaczem](#).

Za pomocą klawiszy ◀ i ▶ należy ustawić migający kursor w polu, które ma być zmienione. Następnie, używając klawiszy ▲ i ▼, ustawić wartość.

Aby zatwierdzić czas, należy użyć klawisza ➡.

Aby zrezygnować i powrócić do menu „2 Bez zasilania”, należy użyć klawisza ◀.

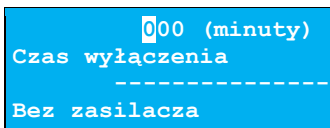

000 (minuty)
Czas wyłączenia

Bez zasilacza

ROZLICZANIE RABATU PROCENTOWEGO

Funkcja umożliwia wybór sposobu rozliczania rabatu procentowego. Właściwe ustawienie drukarki zależy **od programu sprzedaży**, z jakim współpracuje.

Jeżeli Użytkownik drukarki nie korzysta z funkcji rabatów lub narzutów w swoim sklepie, ustawienie tego parametru nie ma znaczenia.

Aby zmienić sposób rozliczania rabatów, należy:

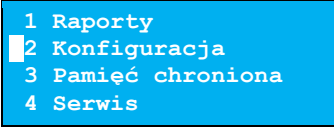
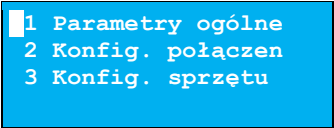
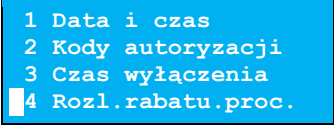
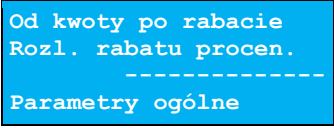
Wykonywana czynność	Wygląd wyświetlacza	
1 Klawiszami ↑ i ↓ wybrać pozycję „ 2 Konfiguracja ” i zatwierdzić klawiszem → . Następnie w ten sam sposób wybrać i zatwierdzić pozycję „ 1 Parametry ogólne ”, „ 4 Rozl.rabatu proc. ”.	 ↓  ↓ 	
	2 Klawiszami ↑ i ↓ należy wybrać żądane ustawienie („ Od kwoty po rabacie ” lub „ Od kwoty rabatu ”), następnie zatwierdzić klawiszem → . Aby zrezygnować i powrócić do menu „ 4 Rozl.rabatu proc. ”, należy użyć klawisza ← .	

KONFIGURACJA RAPORTU DOBOWEGO

Funkcja dotyczy ustawienia możliwości wykonywania raportu dobowego – protokół i menu albo tylko protokół.

Wybór opcji „**Tylko protokół**” powoduje, że wykonanie raportu dobowego będzie możliwe tylko za pomocą protokołu komunikacyjnego. W menu drukarki pozycja „**1 Raport dobowy**” będzie niedostępna.

Aby dokonać ustawienia, należy:

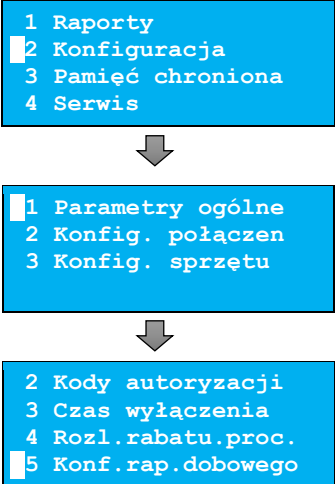
Wykonywana czynność	Wygląd wyświetlacza
<p>1</p> <p>Klawiszami ↑ i ↓ wybrać pozycję „2 Konfiguracja” i zatwierdzić klawiszem ➔. Następnie w ten sam sposób wybrać i zatwierdzić pozycje „1 Parametry ogólne”, „5 Konf.rap.dobowego”.</p>	

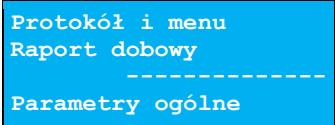
<p>2</p> <p>Klawiszami ↑ i ↓ należy wybrać żądane ustawienie („Protokół i menu” lub „Tylko protokół”), następnie zatwierdzić klawiszem ➔. Aby zrezygnować i powrócić do menu „5 Konf.rap.dobowego”, należy użyć klawisza ←.</p>	
---	--

BLOKADA KLAWIATURY

Funkcja umożliwia ustawienie czasu bezczynności, po którym klawiatura drukarki ma być automatycznie blokowana. Czas ten jest liczony od momentu wyjścia z menu.



Ustawienie i zatwierdzenie wartości 000 powoduje, że funkcja automatycznej blokady klawiatury jest nieaktywna.

Aby ustawić blokadę klawiatury, należy:

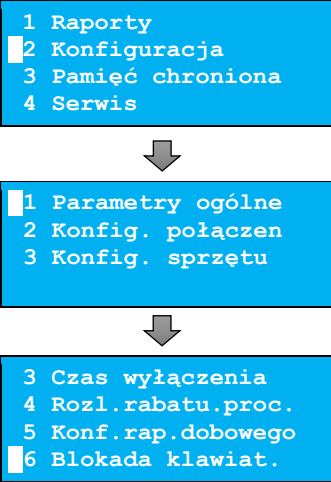
Wykonywana czynność	Wygląd wyświetlacza
<p>1</p> <p>Klawiszami ↑ i ↓ wybrać pozycję „2 Konfiguracja” i zatwierdzić klawiszem →. Następnie w ten sam sposób wybrać i zatwierdzić pozycje „1 Parametry ogólne”, „6 Blokada klawiat.”.</p>	

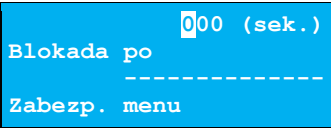
<p>2</p> <p>Za pomocą klawiszy ← i → należy ustawić migający kursor w polu, które ma być zmienione. Następnie, używając klawiszy ↑ i ↓, ustawić wartość i zatwierdzić klawiszem →. Aby zrezygnować i powrócić do menu „6 Blokada klawiat.”, należy użyć klawisza ←.</p>	
---	--

WALUTA EWIDENCYJNA

Zmiana waluty ewidencyjnej

Drukarka Thermal HD ONLINE posiada funkcję umożliwiającą zmianę waluty ewidencyjnej. Domyślną walutą w trybie niefiskalnym jest PLN.



Walutę ewidencyjną można zmienić wyłącznie po raporcie dobowym, a przed rozpoczęciem sprzedaży. Dostępnych jest 10 zmian waluty ewidencyjnej.

Każda zmiana jest zapisywana do pamięci fiskalnej i potwierdzana odpowiednim wydrukiem.

Aby dokonać zmiany waluty, należy:

Wykonywana czynność	Wygląd wyświetlacza
<p>1</p> <p>Klawiszami ↑ i ↓ wybrać pozycję „2 Konfiguracja” i zatwierdzić klawiszem ➔. Następnie w ten sam sposób wybrać i zatwierdzić pozycję „1 Parametry ogólne”, „7 Waluta ewid.” oraz „1 Zmiana waluty”.</p>	<div data-bbox="689 225 1023 352" style="border: 1px solid black; background-color: #00aaff; padding: 5px; margin-bottom: 10px;"> <p>1 Raporty 2 Konfiguracja 3 Pamięć chroniona 4 Serwis</p> </div> <div data-bbox="815 363 852 395" style="text-align: center;">↓</div> <div data-bbox="684 408 1016 536" style="border: 1px solid black; background-color: #00aaff; padding: 5px; margin-bottom: 10px;"> <p>1 Parametry ogólne 2 Konfig. połączeń 3 Konfig. sprzętu</p> </div> <div data-bbox="815 547 852 579" style="text-align: center;">↓</div> <div data-bbox="684 587 1016 715" style="border: 1px solid black; background-color: #00aaff; padding: 5px; margin-bottom: 10px;"> <p>4 Rozl. rabatu proc. 5 Konf. rap. dobowego 6 Blokada klawiat. 7 Waluta ewid.</p> </div> <div data-bbox="815 726 852 758" style="text-align: center;">↓</div> <div data-bbox="684 770 1016 898" style="border: 1px solid black; background-color: #00aaff; padding: 5px;"> <p>1 Zmiana waluty 2 Przeliczanie 3 Aktualna waluta</p> </div>



Drukarka umożliwia zaprogramowanie zmiany waluty z datą przyszłą (tzw. automatyczna zmiana waluty ewidencyjnej).

<p>2</p> <p>Po zatwierdzeniu pozycji „1 Zmiana waluty”, zostanie wyświetlone pytanie. Klawiszami ↑ i ↓ należy wybrać żądane ustawienie („Tak” lub „Nie”), następnie zatwierdzić klawiszem ➔.</p>	<div data-bbox="689 1118 1023 1241" style="border: 1px solid black; background-color: #00aaff; padding: 5px;"> <p>Nie Autom. zm. aktywna? ----- Zmiana waluty</p> </div>
---	--

<p>2a</p> <p>Nie – zatwierdzenie tego ustawienia powoduje wyłączenie automatycznej zmiany. Komunikat można wyłączyć klawiszami ← lub ➔.</p>	<div data-bbox="689 1318 1023 1439" style="border: 1px solid black; background-color: #00aaff; padding: 5px;"> <p>Automatyczna zmiana waluty wyłączona</p> <p style="text-align: right;">></p> </div>
---	--

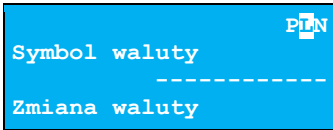
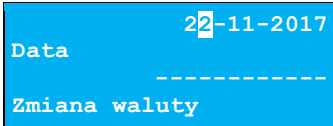
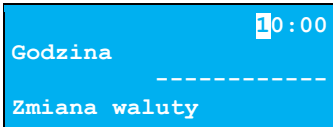
	Wykonywana czynność	Wygląd wyświetlacza
2b	<p>Tak – zatwierdzenie tego ustawienia powoduje wyświetlenie ekranu do wprowadzenia symbolu nowej waluty. Za pomocą klawiszy ← i → należy ustawić migający kursor w polu, które ma być zmienione. Następnie, używając klawiszy ↑ i ↓, ustawić wartość i zatwierdzić klawiszem →.</p>	
3	<p>Po wprowadzeniu symbolu waluty, należy podać datę zmiany waluty ewidencyjnej. Klawiszami ← i → należy ustawić migający kursor w polu, które ma być zmienione. Następnie, używając klawiszy ↑ i ↓, ustawić wartość i zatwierdzić klawiszem →.</p>	
4	<p>Po wprowadzeniu daty, należy podać godzinę zmiany waluty ewidencyjnej. Klawiszami ← i → należy ustawić migający kursor w polu, które ma być zmienione. Następnie, używając klawiszy ↑ i ↓, ustawić wartość i zatwierdzić klawiszem →.</p>	



Jeżeli w zaprogramowanym przez Użytkownika czasie automatycznej zmiany waluty ewidencyjnej totalizery będą niezerowe, drukarka, przed jej wykonaniem automatycznie wykona raport dobowy.



Przeliczenie

Aktywowanie funkcji oraz ustawienie przelicznika powoduje, że po paragonie drukowane będą informacje dotyczące kursu przeliczeniowego waluty ewidencyjnej na podaną w przeliczniku oraz wartość do zapłaty w tej walucie.

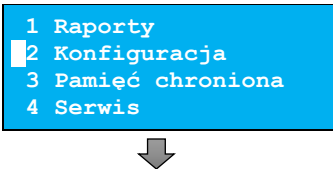
Aby aktywować funkcję, należy:

	Wykonywana czynność	Wygląd wyświetlacza
1	<p>Klawiszami ↑ i ↓ wybrać pozycję „2 Konfiguracja” oraz „1 Parametry ogólne” i zatwierdzić klawiszem →. Następnie w ten sam sposób wybrać i zatwierdzić pozycję „7 Waluta ewid.” oraz „1 Zmiana waluty”.</p>	

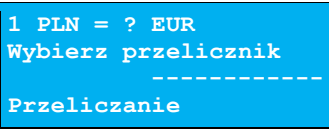
Wykonywana czynność	Wygląd wyświetlacza
	<div data-bbox="688 196 1022 323" style="border: 1px solid black; background-color: #00aaff; padding: 5px;"> 1 Parametry ogólne 2 Konfig. połączen 3 Konfig. sprzętu </div> <div style="text-align: center; margin: 5px 0;">↓</div> <div data-bbox="683 379 1016 507" style="border: 1px solid black; background-color: #00aaff; padding: 5px;"> 4 Rozl.rabatu proc. 5 Konf.rap.dobowego 6 Blokada klawiat. 7 Waluta ewid. </div> <div style="text-align: center; margin: 5px 0;">↓</div> <div data-bbox="683 558 1016 686" style="border: 1px solid black; background-color: #00aaff; padding: 5px;"> 1 Zmiana waluty 2 Przeliczenie 3 Aktualna waluta </div>
<p>2</p> <p>Po zatwierdzeniu pozycji „2 Przeliczenie” możliwe jest włączenie i wyłączenie przeliczania. Klawiszami ↑ i ↓ należy wybrać żądane ustawienie („Tak” lub „Nie”), następnie zatwierdzić klawiszem ➡.</p>	<div data-bbox="688 746 1022 874" style="border: 1px solid black; background-color: #00aaff; padding: 5px;"> Nie Włącz przeliczenie ----- Przeliczenie </div>
<p>2a</p> <p>Nie – zatwierdzenie tego ustawienia powoduje wyłączenie przeliczania waluty. Komunikat można wyłączyć klawiszami ← lub ➡.</p>	<div data-bbox="688 973 1022 1101" style="border: 1px solid black; background-color: #00aaff; padding: 5px;"> Przeliczenie waluty wyłączone! > </div>
<p>2b</p> <p>Tak – zatwierdzenie tego ustawienia powoduje wyświetlenie ekranu do wprowadzenia symbolu waluty, na którą ma nastąpić przeliczenie. Za pomocą klawiszy ← i ➡ należy ustawić migający kursor w polu, które ma być zmienione. Następnie, używając klawiszy ↑ i ↓, ustawić wartość i zatwierdzić klawiszem ➡.</p>	<div data-bbox="688 1161 1022 1289" style="border: 1px solid black; background-color: #00aaff; padding: 5px;"> Symbol waluty EUR ----- Przeliczenie </div>

Wykonywana czynność	Wygląd wyświetlacza
<p>3 Po wprowadzeniu symbolu waluty, należy podać sposób, w jaki ma być realizowane przeliczanie – z aktualnej waluty ewidencyjnej na podaną, czy odwrotnie. Klawiszami ↑ i ↓ należy wybrać żądane ustawienie, następnie zatwierdzić klawiszem ➡.</p>	
<p>4 Po wprowadzeniu sposobu przeliczania, należy podać wartość przelicznika. Klawiszami ← i ➡ należy ustawić migający kursor w polu, które ma być zmienione. Następnie, używając klawiszy ↑ i ↓, ustawić wartość i zatwierdzić klawiszem ➡.</p>	

Aktualna waluta ewidencyjna

Użytkownik może sprawdzić, jaka jest aktualna waluta ewidencyjna urządzenia.

Aby sprawdzić aktualną walutę ewidencyjną, należy:

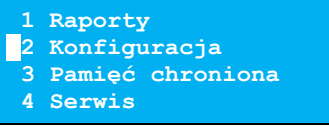
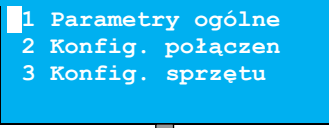
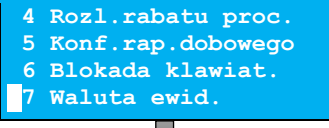
Wykonywana czynność	Wygląd wyświetlacza
<p>1 Klawiszami ↑ i ↓ wybrać pozycję „2 Konfiguracja” oraz „1 Parametry ogólne” i zatwierdzić klawiszem ➡. Następnie w ten sam sposób wybrać i zatwierdzić pozycję „3 Waluta ewid.”.</p>	
	<p style="text-align: center;">↓</p> 
	<p style="text-align: center;">↓</p>  <p style="text-align: center;">↓</p>

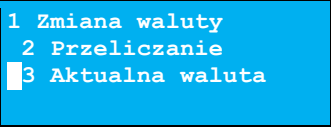
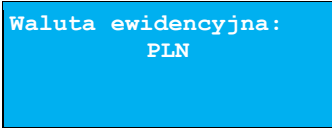
Wykonywana czynność	Wygląd wyświetlacza
	
<p>2 Po zatwierdzeniu pozycji na 3 sekundy zostanie wyświetlony komunikat z symbolem waluty. Można go wyłączyć klawiszami ← lub →.</p>	

WERYFIKACJA NA ŻĄDANIE

Pozycja umożliwi sprawdzenie, na żądanie, powiązania pamięci fiskalnej i pamięci chronionej drukarki przez weryfikację podpisów cyfrowych z zawartości zapisanych w pamięci chronionej raportów fiskalnych dobowych, a następnie porównanie ich z odpowiadającymi im podpisami cyfrowymi zapisanymi w pamięci fiskalnej.

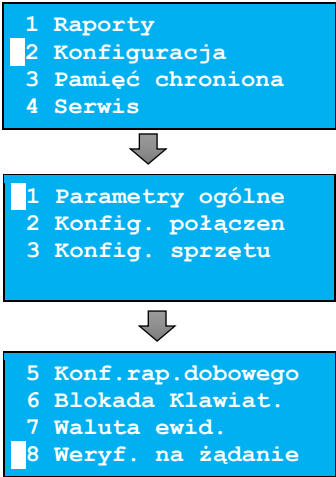
Wykonywana czynność	Wygląd wyświetlacza
<p>1 Klawiszami ↑ i ↓ wybrać pozycję „2 Konfiguracja” i zatwierdzić klawiszem →. Następnie w ten sam sposób wybrać i zatwierdzić pozycje „1 Parametry ogólne”, „8 Weryf. na żądanie”.</p>	

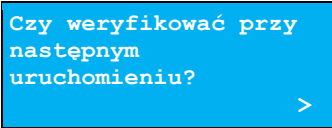
Wykonywana czynność	Wygląd wyświetlacza
<p>2 Potwierdzenie klawiszem ➔ spowoduje uruchomienie weryfikacji przy następnym włączeniu urządzenia. Naciśnięcie klawisza ← spowoduje rezygnację i weryfikacja nie będzie uruchomiona przy następnym włączeniu urządzenia.</p>	

POŁĄCZ Z REPOZYTORIUM

Funkcja umożliwia ręczne wywołanie połączenia z repozytorium i wysłanie danych z urządzenia.

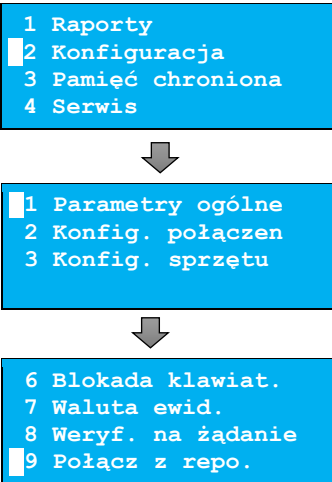
Wykonywana czynność	Wygląd wyświetlacza
<p>1 Klawiszami ↑ i ↓ wybrać pozycję „2 Konfiguracja” i zatwierdzić klawiszem ➔. Następnie w ten sam sposób wybrać i zatwierdzić pozycje „1 Parametry ogólne”, „9 Połącz z repo.”.</p>	

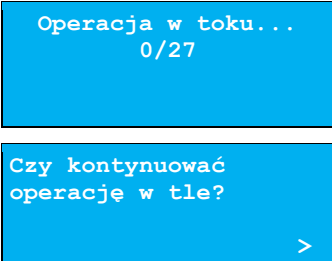
<p>2 Naciśnięcie klawisza ← spowoduje wyświetlenie ekranu „Czy kontynuować operację w tle?”, naciśnięcie klawisza ➔ spowoduje zamknięcie ekranu, komunikacja z repozytorium będzie się odbywała w tle.</p>	
--	--

AKTUALIZACJA

Pozycja umożliwi zarządzanie aktualizacją oprogramowania urządzenia.

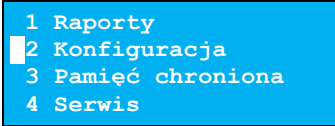
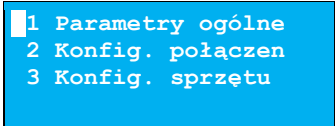
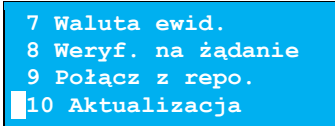
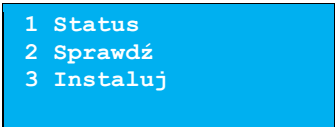
Wykonywana czynność	Wygląd wyświetlacza
<p>1</p> <p>Klawiszami ↑ i ↓ wybrać pozycję „2 Konfiguracja” i zatwierdzić klawiszem ➔. Następnie w ten sam sposób wybrać i zatwierdzić pozycje „1 Parametry ogólne”, „10 Aktualizacja”.</p>	  
<p>2</p> <p>Po zatwierdzeniu pozycji „10 Aktualizacja” zostanie wyświetlone podmenu.</p>	

Status

Pozycja umożliwia wyświetlenie statusu aktualnie wykonywanych czynności lub ostatnich aktualizacji.

Możliwe statusy:

- „**Brak aktualizacji.**” - brak dostępnych aktualizacji w momencie ostatniego sprawdzania,
- „**Trwa sprawdzanie aktualizacji.**” - gdy włączono sprawdzanie aktualizacji,
- „**Pobieranie aktualizacji.**” - podczas pobierania aktualizacji,
- „**Aktualizacja gotowa do instalacji.**” - po poprawnym pobraniu.

Sprawdź

Pozycja umożliwi sprawdzenie, czy są dostępne aktualizacje dla urządzenia.

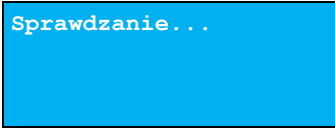
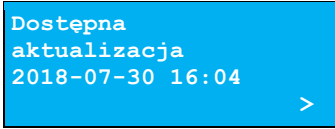
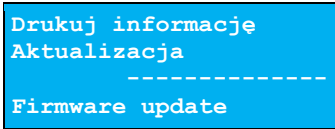
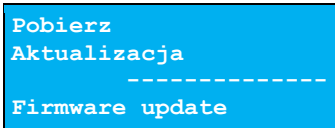
Wykonywana czynność	Wygląd wyświetlacza
1 Po zatwierdzeniu pozycji „ 2 Sprawdz ” następuje sprawdzenie dostępnych aktualizacji.	
2 Jeżeli jest dostępna aktualizacja zostanie wyświetlony komunikat.	
3 Potwierdzenie komunikatu klawiszem ➡ spowoduje wyświetlenie pola z możliwością pobrania aktualizacji lub wydrukowania informacji pobranej z serwera. Odpowiedniego wyboru należy dokonać klawiszami ⬆, ⬇ i zatwierdzić ➡.	 

Instaluj

Instalacja nowej aktualizacji jest możliwa tylko przy zerowych totalizerach. Pobrana aktualizacja musi być zainstalowana najpóźniej po najbliższym raporcie dobowym.

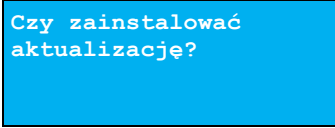
Wykonywana czynność	Wygląd wyświetlacza
Po zatwierdzeniu pozycji „ 3 Instaluj ” zostanie wyświetlony komunikat, czy zainstalować aktualizację. Potwierdzenie ➡ spowoduje wyłączenie urządzenia i instalację oprogramowania.	

USŁUGI PC

Pozycja „1 Usługi PC” Umożliwia wybór portów dla funkcji: „Interfejs PC”, „Monitor”, „Odczyt pam. chronionej” oraz wykonanie ustawień dotyczących tunelowania portu COM.



Nie można przypisać do danej funkcjonalności portu, który jest już zajęty (przypisany do innej funkcjonalności).

Aby wybrać funkcje komunikacyjne, należy:

Wykonywana czynność

Wygląd wyświetlacza

Klawiszami **↑** i **↓** wybrać pozycję „2 Konfiguracja” i zatwierdzić klawiszem **➔**. Następnie w ten sam sposób wybrać i zatwierdzić pozycję „2 Konfig. połączeń”, „1 Usługi PC”.

1

```
1 Raporty
2 Konfiguracja
3 Pamięć chroniona
4 Serwis
```



```
1 Parametry ogólne
2 Konfig. połączeń
3 Konfig. sprzętu
```



```
1 Usługi PC
2 TCP/IP
3 Porty komunik.
```

Po zatwierdzeniu pozycji „1 Usługi PC” zostanie wyświetlone podmenu.

2



```
1 Interfejs PC
2 Monitor
3 Odczyt pam.chron.
4 Tunelowanie COM 1
```

```
2 Monitor
3 Odczyt pam.chron.
4 Tunelowanie COM 1
5 Tunelowanie COM 2
```

Interfejs PC

Funkcja umożliwia wybór portu komunikacyjnego przeznaczanego do komunikacji z komputerem (**COM 1**, **COM 2**, **TCP/IP** lub **USB**).

Ustawienia można dokonać w następujący sposób:

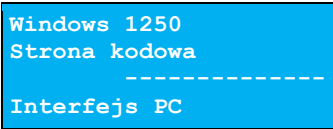
	Wykonywana czynność	Wygląd wyświetlacza
1	Wybrać i zatwierdzić pozycję „ 1 Interfejs PC ”. Klawiszami ↑ i ↓ należy wybrać żądane ustawienie („ COM 1 ”, „ COM 2 ”, „ TCP/IP ”, „ USB ”), następnie zatwierdzić klawiszem ➡ .	 <pre> COM 1 Interfejs ----- Interfejs PC </pre>
2	W przypadku wybrania komunikacji po „ TCP/IP ” należy podać numer portu (od 1 do 65535), na którym będzie realizowana komunikacja. Za pomocą klawiszy ← i ➡ należy ustawić migający kursor w polu, które ma być zmienione. Następnie, używając klawiszy ↑ i ↓ , ustawić wartość i zatwierdzić klawiszem ➡ .	 <pre> Port TCP/IP 06666 ----- Interfejs PC </pre>
3	Jeżeli w drukarce są aktywne dwa protokoły komunikacyjne, należy dokonać wyboru odpowiedniego protokołu. Jeżeli aktywny jest tylko jeden protokół, pozycja nie pojawia się. Wyboru należy dokonać klawiszami ↑ i ↓ , zatwierdzić ➡ .	 <pre> POSNET Protokół ----- Interfejs PC </pre>
4	W przypadku protokołu POSNET należy wybrać stronę kodową. Wyboru można dokonać klawiszami ↑ i ↓ (dostępne są standardy: „ WINDOWS 1250 ”, „ MAZOWIA ”, „ LATIN 2 ”), następnie zatwierdzić klawiszem ➡ . Dla protokołu THEMAL pozycja wyboru strony kodowej nie pojawia się.	 <pre> Windows 1250 Strona kodowa ----- Interfejs PC </pre>





Zatwierdzenie jakiegokolwiek zmiany ustawień w funkcji „Interfejs PC” powoduje restart drukarki.

Monitor

Funkcja umożliwia wybór portu komunikacyjnego, który drukarka będzie wykorzystywać do obsługi funkcji monitora transakcji („COM 1”, „COM 2”, „TCP/IP”, lub „Brak”).

Ustawienia można dokonać w następujący sposób:

Wykonywana czynność	Wygląd wyświetlacza
<p>1 Wybrać i zatwierdzić pozycję „2 Monitor”. Klawiszami ↑ i ↓ wybrać żądane ustawienie, następnie zatwierdzić klawiszem ➡. Wybór „Brak” oznacza, że monitor transakcji nie będzie ustawiony na żadnym porcie.</p>	
<p>2 W przypadku wybrania „TCP/IP”, dodatkowo należy wybrać numer portu (od 1 do 65535), na którym będzie pracowała usługa. Za pomocą klawiszy ← i ➡ należy ustawić migający kursor w polu, które ma być zmienione. Następnie, używając klawiszy ↑ i ↓, ustawić wartość i zatwierdzić klawiszem ➡.</p>	

Odczyt pamięci chronionej

Funkcja umożliwia ustawienie numeru portu TCP/IP, który będzie przeznaczony do odczytu zawartości pamięci chronionej.

Aby dokonać ustawienia, należy:

Wykonywana czynność	Wygląd wyświetlacza
<p>Wybrać i zatwierdzić pozycję „3 Odczyt pam. chron.”. Za pomocą klawiszy ← i ➡ należy ustawić migający kursor w polu, które ma być zmienione. Następnie, używając klawiszy ↑ i ↓, ustawić wartość i zatwierdzić klawiszem ➡.</p>	

Tunelowanie COM 1 i COM 2

Funkcja „**Tunelowanie COM**” umożliwia ustawienie parametrów dotyczących tunelowania portu COM.

Tunelowanie danych polega na możliwości przesyłania danych do drukarki na wybrany numer portu TCP/IP, które następnie zostaną przekierowane na port COM.

Aby wykonać ustawienia, należy:

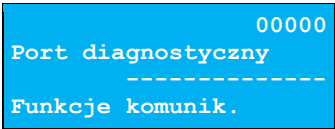
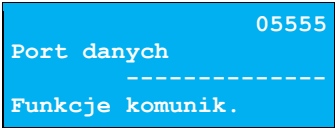
	Wykonywana czynność	Wygląd wyświetlacza
1	<p>Wybrać funkcję „Tunelowanie COM 1” lub „Tunelowanie COM 2” (wybór pozycji jest identyczny jak funkcji komunikacyjnych). Klawiszami ↑ i ↓ wybrać żądane ustawienie („Tak” lub „Nie”), następnie zatwierdzić klawiszem ➡. Nie – powoduje wyjście z funkcji i zapis ustawienia braku aktywności tunelowania. Tak – powoduje konieczność wykonania ustawień: numeru portu diagnostycznego i numeru portu danych.</p>	 <pre>Tak Tunelowanie COM 1 ----- Funkcje komunik.</pre>
2	<p>Port diagnostyczny jest portem, przez który będą przesyłane polecenia protokołu tunelowania. Za pomocą klawiszy ← i ➡ należy ustawić migający kursor w polu, które ma być zmienione. Następnie, używając klawiszy ↑ i ↓, ustawić wartość i zatwierdzić klawiszem ➡.</p>	 <pre>00000 Port diagnostyczny ----- Funkcje komunik.</pre>
3	<p>W celu ustawienia portu danych należy za pomocą klawiszy ← i ➡ ustawić migający kursor w polu, które ma być zmienione. Następnie, używając klawiszy ↑ i ↓, ustawić wartość i zatwierdzić klawiszem ➡.</p>	 <pre>05555 Port danych ----- Funkcje komunik.</pre>



Numer portu danych musi być inny niż numer portu diagnostycznego, jak również portów wykorzystywanych przez inne usługi.



Aby możliwe było tunelowanie COM, port ten nie może być przypisany do żadnej innej funkcji.

TCP/IP

Funkcja umożliwia konfigurację parametrów interfejsu TCP/IP, takich jak: interfejs, adres IP, maska podsieci, brama, DHCP.

Za pomocą klawiszy **↑** i **↓** można wybierać parametry do zmiany. Nie ma konieczności wykonania wszystkich zmian. Dla każdej pozycji, w drugiej linii wyświetlane jest aktualne ustawienie.

Aby ustawić parametry, należy:

	Wykonywana czynność	Wygląd wyświetlacza
1	<p>Klawiszami ↑ i ↓ wybrać pozycję „2 Konfiguracja” i zatwierdzić klawiszem ➡. Następnie w ten sam sposób wybrać i zatwierdzić pozycję „2 Konfig. połączeń”, „2 TCP/IP”.</p>	<div style="border: 1px solid black; background-color: #00aaff; padding: 5px; margin-bottom: 10px;"> 1 Raporty 2 Konfiguracja 3 Pamięć chroniona 4 Serwis </div> <div style="text-align: center; margin-bottom: 10px;">↓</div> <div style="border: 1px solid black; background-color: #00aaff; padding: 5px; margin-bottom: 10px;"> 1 Parametry ogólne 2 Konfig. połączeń 3 Konfig. sprzętu </div> <div style="text-align: center; margin-bottom: 10px;">↓</div> <div style="border: 1px solid black; background-color: #00aaff; padding: 5px;"> 1 Usługi PC 2 TCP/IP 3 Porty komunik. </div>
2	<p>Po zatwierdzeniu pozycji „2 TCP/IP” zostanie wyświetlona pozycja umożliwiająca wybór interfejsu do komunikacji. Wyboru należy dokonać klawiszem ➡.</p>	<div style="border: 1px solid black; background-color: #00aaff; padding: 5px;"> Interfejs COM 1 ----- TCP/IP </div>
2a	<p>Klawiszami ↑ i ↓ należy wybrać żądane ustawienie („Ethernet”, „USB”, „COM 1”, „COM 2” lub „USB (NET)” lub „Brak”), następnie zatwierdzić klawiszem ➡.</p>	<div style="border: 1px solid black; background-color: #00aaff; padding: 5px;"> COM 1 Interfejs ----- TCP/IP </div>



Jeżeli na wybranym porcie jest aktualnie ustawiona inna funkcja, nie można przypisać go do TCP/IP. Jeżeli funkcja DHCP jest włączona, nie można wybrać innego interfejsu niż Ethernet lub „USB (NET)”, ustawianie adresu IP, wybór maski podsieci i bramy dla TCP/IP są niedostępne.

Wykonywana czynność

Wygląd wyświetlacza



Do połączenia z repozytorium służą interfejsy:

- **USB(NET),**
- **ETHERNET.**

3

Pozycję „**Adres IP**” należy wybrać klawiszami **↑** i **↓**. W celu wpisania/zmiany, należy zatwierdzić klawiszem **➡**.

```
Adres IP
10.10.10.10
-----
```

```
TCP/IP
```

3a

Za pomocą klawiszy **←** i **➡** należy ustawić migający kursor w polu, które ma być zmienione. Następnie, używając klawiszy **↑** i **↓**, ustawić wartość i zatwierdzić klawiszem **➡**.

```
10.10.10.10
Adres IP
-----
```

```
TCP/IP
```

4

Pozycję „**Maska podsieci**” należy wybrać klawiszami **↑** i **↓**. W celu wpisania/zmiany, należy zatwierdzić klawiszem **➡**.

```
Maska podsieci
255.255.255.0
-----
```

```
TCP/IP
```

4a

Za pomocą klawiszy **←** i **➡** należy ustawić migający kursor w polu, które ma być zmienione. Następnie, używając klawiszy **↑** i **↓**, ustawić wartość i zatwierdzić klawiszem **➡**.

```
255.255.255.0
Maska podsieci
-----
```

```
TCP/IP
```

5

Pozycję „**Brama**” należy wybrać klawiszami **↑** i **↓**. W celu wpisania/zmiany, należy zatwierdzić klawiszem **➡**.

```
Brama
010.010.010.1
-----
```

```
TCP/IP
```

5a

Za pomocą klawiszy **←** i **➡** należy ustawić migający kursor w polu, które ma być zmienione. Następnie, używając klawiszy **↑** i **↓**, ustawić wartość i zatwierdzić klawiszem **➡**.

```
010.010.010.01
Brama
-----
```

```
TCP/IP
```

	Wykonywana czynność	Wygląd wyświetlacza
6	Pozycję „DHCP” należy wybrać klawiszami ↑ i ↓ . W celu wpisania/zmiany, należy zatwierdzić klawiszem ➔ .	

6a	Klawiszami ↑ i ↓ , należy wybrać żądane ustawienie („Tak” lub „Nie”), następnie zatwierdzić klawiszem ➔ .	
----	--	--

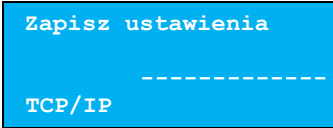

Jeżeli został wybrany inny interfejs niż Ethernet lub USB (NET), nie ma możliwości włączenia funkcji DHCP.

7	W celu zapisania wykonanych ustawień, należy wybrać klawiszami ↑ i ↓ pozycję „Zapisz ustawienia” i zatwierdzić klawiszem ➔ .	
---	---	--



Jeśli ta pozycja „Zapisz ustawienia” nie zostanie zatwierdzona, wykonane ustawienia nie zostaną zapisane.

PORTY KOMUNIKACYJNE

Funkcja umożliwia ustawienie parametrów portów komunikacyjnych – COM i Ethernet.

Aby ustawić parametry, należy:

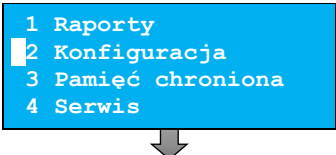
	Wykonywana czynność	Wygląd wyświetlacza
1	Klawiszami ↑ i ↓ wybrać pozycję „2 Konfiguracja” i zatwierdzić klawiszem ➔ . Następnie w ten sam sposób wybrać i zatwierdzić pozycję „2 Konfig. sprzętu”, „7 Porty komunik.”.	

Wykonywana czynność	Wygląd wyświetlacza
	<div data-bbox="685 193 1020 323" style="border: 1px solid black; background-color: #00AEEF; color: white; padding: 5px;"> 1 Parametry ogólne 2 Konfig. połączen 3 Konfig. sprzętu </div> <div style="text-align: center; margin: 5px 0;">↓</div> <div data-bbox="685 363 1020 491" style="border: 1px solid black; background-color: #00AEEF; color: white; padding: 5px;"> 1 Usługi PC 2 TCP/IP 3 Porty komunik. </div>
<p>2 Po zatwierdzeniu pozycji „7 Porty komunik”, zostanie wyświetlone podmenu.</p>	<div data-bbox="685 549 1020 676" style="border: 1px solid black; background-color: #00AEEF; color: white; padding: 5px;"> 1 Sterownik USB 2 COM 1 3 COM 2 4 Ethernet </div>

Sterowniki USB

Pozycja umożliwia wybór sterowników, z jakich ma korzystać urządzenie.

Wykonywana czynność	Wygląd wyświetlacza
<p>Wybrać i zatwierdzić pozycję „1 Sterownik USB”. Za pomocą klawiszy ↑ i ↓, należy wybrać odpowiednie ustawienie i zatwierdzić klawiszem →.</p>	<div data-bbox="685 912 1020 1040" style="border: 1px solid black; background-color: #00AEEF; color: white; padding: 5px;"> Auto Sterownik USB ----- Konfiguracja portów </div>



COM 1 i COM 2

Dla portu COM można ustawić prędkość, bit stop, parzystość, sterowanie przepływem. Parametr bit danych jest ustawiony na stałe jako wartość 8.

Domyślne ustawienia:

- Prędkość – 9600,
- Bit stop – 1,
- Parzystość – Brak,
- Sterowanie przepływem – XON/XOFF.

Aby zmienić parametry, należy:

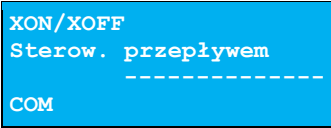
	Wykonywana czynność	Wygląd wyświetlacza
1	Wybrać i zatwierdzić pozycję „ 2 COM 1 ” lub „ 3 COM 2 ”. Klawiszami ↑ i ↓ należy wybrać prędkość (możliwe ustawienia „ 1200 ”, „ 2400 ”, „ 4800 ”, „ 9600 ”, „ 19200 ”, „ 38400 ”, „ 57600 ”, „ 115200 ”), następnie zatwierdzić klawiszem ➡ .	
2	Po zatwierdzeniu prędkości, należy określić „ Bit stop ”. Klawiszami ↑ i ↓ należy wybrać żądane ustawienie („ 1 ” lub „ 2 ”), następnie zatwierdzić klawiszem ➡ .	
3	W następnej kolejności należy określić „ Parzystość ”. Klawiszami ↑ i ↓ należy wybrać żądane ustawienie („ Parzyste ”, „ Nieparzyste ” lub „ Brak ”), następnie zatwierdzić klawiszem ➡ .	
4	Kolejnym krokiem jest określenie „ Sterow. przepływem ”. Klawiszami ↑ i ↓ należy wybrać żądane ustawienie („ XON/XOFF ”, „ RTS/CTS ” lub „ Brak ”), następnie zatwierdzić klawiszem ➡ .	

Ethernet

Pozycja umożliwia podanie trzech pierwszych znaków adresu MAC.

Aby zmienić parametry, należy:

	Wykonywana czynność	Wygląd wyświetlacza
	Wybrać i zatwierdzić pozycję „ 4 Ethernet ”. Za pomocą klawiszy ← i → należy ustawić migający kursor w polu, które ma być zmienione. Następnie, używając klawiszy ↑ i ↓ , ustawić wartość i zatwierdzić klawiszem ➡ .	

WYŚWIETLACZ

W drukarkach POSNET THERMAL HD ONLINE wyświetlacz klienta pełni jednocześnie funkcję wyświetlacza operatora. Pozycja pozwala na ustawienie kontrastu, podświetlenia, jasności podświetlenia.

W celu wybrania odpowiedniego ustawienia, należy:

Wykonywana czynność	Wygląd wyświetlacza
<p>1</p> <p>Klawiszami ↑ i ↓ wybrać pozycję „2 Konfiguracja” i zatwierdzić klawiszem ➡. Następnie w ten sam sposób wybrać i zatwierdzić pozycję „3 Konfig. sprzętu”, „1 Wyświetlacz”.</p>	<p>1 Raporty 2 Konfiguracja 3 Pamięć chroniona 4 Serwis</p> <p>1 Parametry ogólne 2 Konfig. połączen 3 Konfig. sprzętu</p> <p>1 Wyświetlacz 2 Wydruk 3 Obcinacz 4 Konfiguracja noża</p>
<p>2</p> <p>Po zatwierdzeniu pozycji „1 Wyświetlacz” zostanie wyświetlone podmenu.</p>	<p>1 Kontrast wyśw. 2 Podświetlenie 3 Jasność podśw.</p>

Ustawienie kontrastu

Funkcja pozwala określić kontrast wyświetlacza – dostępnych jest 16 poziomów kontrastu (od 1 do 16).

Aby ustawić parametr, należy:

Wykonywana czynność	Wygląd wyświetlacza
<p>Wybrać i zatwierdzić pozycję „1 Kontrast wyśw.”. Klawiszami ↑ i ↓ należy wybrać żądane ustawienie (efekt jest widoczny na wyświetlaczu), następnie zatwierdzić klawiszem ➡.</p>	<p>08 Kontrast wyśw. ----- Konfig. sprzętu</p>

Podświetlenie

Funkcja ta pozwala wybrać ustawienie, czy wyświetlacz ma być podświetlony zawsze, czy tylko w przypadku zasilania z sieci, czy nigdy.



Jeżeli zasilanie zewnętrzne jest odłączone, a akumulator nie jest dostatecznie naładowany, podświetlenie, mimo ustawienia „Zawsze”, jest wyłączone.

Aby określić ustawienie, należy:

Wykonywana czynność	Wygląd wyświetlacza
Wybrać i zatwierdzić pozycję „ 2 Podświetlenie ”. Klawiszami ↑ i ↓ należy wybrać żądane ustawienie („ Tylko z zasilaczem ”, „ Zawsze ”, „ Nigdy ”), następnie zatwierdzić klawiszem ➡ .	<pre>Zawsze Podświetlenie ----- Konfig. sprzętu</pre>

Jasność podświetlenia

Funkcja pozwala zdefiniować intensywność podświetlenia – dostępnych jest 16 poziomów jasności (od 1 do 16).



W celu ograniczenia poboru energii w przypadku pracy tylko z akumulatora, zaleca się zmniejszenie podświetlenia wyświetlacza.

Aby ustawić parametr, należy:

Wykonywana czynność	Wygląd wyświetlacza
Wybrać i zatwierdzić pozycję „ 3 Jasność podświetl. ”. Klawiszami ↑ i ↓ należy wybrać żądane ustawienie (efekt jest widoczny na wyświetlaczu), następnie zatwierdzić klawiszem ➡ .	<pre>Jasność podświetl. 08 ----- Konfig. sprzętu</pre>

WYDRUK

Pozycja pozwala na wykonanie ustawień:

- jakości wydruku,
- oszczędności papieru,
- opcji wydruku,
- drukowania raportu dobowego,

- wydruków niefiskalnych,
- kodu podpisu cyfrowego.



Opcje wydruku są dostępne tylko dla drukarek wyposażonych w mechanizm 80 mm.

Pozycja wydruk znajduje się w menu:

Wykonywana czynność	Wygląd wyświetlacza
<p>1</p> <p>Klawiszami ↑ i ↓ wybrać pozycję „2 Konfiguracja” i zatwierdzić klawiszem ➡. Następnie w ten sam sposób wybrać i zatwierdzić pozycję „3 Konfig. sprzętu”, „2 Wydruk”.</p>	<p>↓</p> <p>↓</p>
<p>2</p> <p>Po zatwierdzeniu pozycji „2 Wydruk”, zostanie wyświetlone podmenu.</p>	

Jakość wydruku

Funkcja pozwala zdefiniować intensywność zaciemnienia druku – dostępne są 4 poziomy (od 1 – najsłabszy do 4 – najmocniejszy).

Aby ustawić parametr, należy:

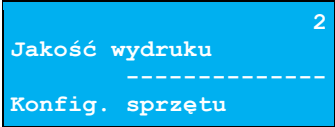
Wykonywana czynność	Wygląd wyświetlacza
Wybrać i zatwierdzić pozycję „ 1 Jakość wydruku ”. Klawiszami ↑ i ↓ należy wybrać żądane ustawienie, następnie zatwierdzić klawiszem ➡ .	

Oszczędność papieru

Przy włączonej oszczędności papieru automatycznie drukowana jest część nagłówka następnego dokumentu, co zmniejsza odstęp między wydrukami.

Aby ustawić ten parametr, należy:

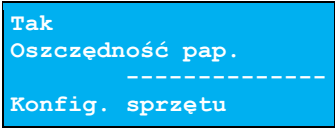
Wykonywana czynność	Wygląd wyświetlacza
Wybrać funkcję „ 3 Oszczędność pap. ” (wybór pozycji jest identyczny, jak wybór menu „ Wydruk ”). Klawiszami ↑ i ↓ należy wybrać żądane ustawienie („ Tak ” lub „ Nie ”), następnie zatwierdzić klawiszem ➡ .	

Opcje wydruku

Funkcja pozwala ustawić szerokość papieru, na którym będą drukowane dokumenty oraz maksymalną liczbę znaków w linii. Możliwe ustawienia:

- 57mm (40 znaków w linii),
- 80mm (56 znaków w linii),
- 80mm (40 znaków w linii) z szeroką czcionką.

Aby ustawić ten parametr, należy:

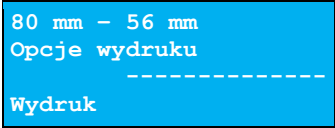
Wykonywana czynność	Wygląd wyświetlacza
Wybrać i zatwierdzić pozycję „ 4 Opcje wydruku ”. Klawiszami ↑ i ↓ należy wybrać żądane ustawienie, następnie zatwierdzić klawiszem ➡ .	

Wydruki

Raporty dobowe

Pozycja umożliwia wybór, czy raporty dobowe mają być drukowane na oryginale i zapisywane w pamięci chronionej, czy tylko zapisywane w pamięci chronionej.

Aby ustawić ten parametr, należy:

Wykonywana czynność	Wygląd wyświetlacza
Wybrać i zatwierdzić pozycję „1 Raporty dobowe”. Klawiszami ↑ i ↓ należy wybrać żądane ustawienie („Wydruk” lub „Brak wydruku”), następnie zatwierdzić klawiszem ➡ .	

Wydruki niefiskalne

Pozycja umożliwia wybór, czy wydruki niefiskalne mają być drukowane na oryginale i zapisywane w pamięci chronionej, czy tylko zapisywane w pamięci chronionej.

Aby ustawić ten parametr, należy:

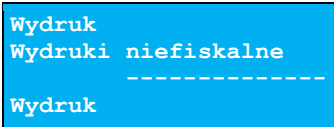
Wykonywana czynność	Wygląd wyświetlacza
Wybrać i zatwierdzić pozycję „2 Niefiskalne”. Klawiszami ↑ i ↓ należy wybrać żądane ustawienie („Wydruk” lub „Brak wydruku”), następnie zatwierdzić klawiszem ➡ .	

Kod podpisu cyfrowego

Funkcja umożliwia włączenie lub wyłączenie drukowania graficznego kodu podpisu cyfrowego.

Aby ustawić ten parametr, należy:

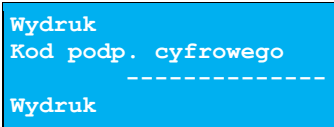
Wykonywana czynność	Wygląd wyświetlacza
Wybrać i zatwierdzić pozycję „3 Kod podpisu cyfr.”. Klawiszami ↑ i ↓ należy wybrać żądane ustawienie („Wydruk” lub „Brak wydruku”), następnie zatwierdzić klawiszem ➡ .	

OBCINACZ

Funkcja ta pozwala zdefiniować sposób działania obcinacza. Użytkownik ma do dyspozycji trzy możliwości: „**Pełne**”, „**Częściowe**” bądź „**Brak**”.

Aby wybrać odpowiednie ustawienie, należy:

Wykonywana czynność	Wygląd wyświetlacza
<p>1</p> <p>Klawiszami ↑ i ↓ wybrać pozycję „2 Konfiguracja” i zatwierdzić klawiszem ➔. Następnie w ten sam sposób wybrać i zatwierdzić pozycję „3 Konfig. sprzętu”, „3 Obcinacz”.</p>	
<p>2</p> <p>Klawiszami ↑ i ↓ należy wybrać żądane ustawienie („Pełne” lub „Częściowe” lub „Brak”), następnie zatwierdzić klawiszem ➔.</p>	

KONFIGURACJA NOŻA

Funkcja ta pozwala zdefiniować, czy po zakończeniu wydruku papier ma być wysuwany tak, aby po oderwaniu oryginału pozostała na nim wolna linia po logo fiskalnym (ustawienie „**Standardowy**”), czy nie – oryginał odrywany bezpośrednio po linii z logo fiskalnym (ustawienie „**Obniżony**”). Jeżeli obcinacz jest włączony (ustawienie „**Pełne**” lub „**Częściowe**” w pozycji „**Obcinacz**”), niezależnie od ustawienia w pozycji „**Konfiguracja noża**”, wydruki są ucinane jedną linię poniżej logo fiskalnego. Ustawienie „**Standardowy**” w takim przypadku powoduje większy o jedną linię odstęp między wydrukami.

Aby wybrać odpowiednie ustawienie, należy:

Wykonywana czynność	Wygląd wyświetlacza
<p>1</p> <p>Klawiszami ↑ i ↓ wybrać pozycję „2 Konfiguracja” i zatwierdzić klawiszem ➡. Następnie w ten sam sposób wybrać i zatwierdzić pozycje „3 Konfig. sprzętu”, „4 Konfiguracja noża”.</p>	<div style="border: 1px solid black; background-color: #00aaff; padding: 5px; margin-bottom: 10px;"> 1 Raporty 2 Konfiguracja 3 Pamięć chroniona 4 Serwis </div> <p style="text-align: center;">↓</p> <div style="border: 1px solid black; background-color: #00aaff; padding: 5px; margin-bottom: 10px;"> 1 Parametry ogólne 2 Konfig. połączeń 3 Konfig. sprzętu </div> <p style="text-align: center;">↓</p> <div style="border: 1px solid black; background-color: #00aaff; padding: 5px;"> 1 Wyświetlacz 2 Wydruk 3 Obcinacz 4 Konfiguracja noża </div>
<p>2</p> <p>Klawiszami ↑ i ↓ należy wybrać żądane ustawienie („Standardowy” lub „Obniżony”), następnie zatwierdzić klawiszem ➡.</p>	<div style="border: 1px solid black; background-color: #00aaff; padding: 5px;"> Standardowy Wysokość noża ----- Konfig. sprzętu </div>

SYGNALIZACJA DŹWIĘKOWA

Pozycja pozwala na skonfigurowanie dźwięków klawiszy oraz sposobu sygnalizacji braku zasilania zewnętrznego.

W celu wybrania odpowiedniego ustawienia, należy:

Wykonywana czynność	Wygląd wyświetlacza
<p>1</p> <p>Klawiszami ↑ i ↓ wybrać pozycję „2 Konfiguracja” i zatwierdzić klawiszem ➡. Następnie w ten sam sposób wybrać i zatwierdzić pozycje „3 Konfig. sprzętu”, „5 Syg. dźwiękowa”.</p>	<div style="border: 1px solid black; background-color: #00aaff; padding: 5px;"> 1 Raporty 2 Konfiguracja 3 Pamięć chroniona 4 Serwis </div> <p style="text-align: center;">↓</p>

Wykonywana czynność	Wygląd wyświetlacza
	<div data-bbox="684 193 1016 320" style="border: 1px solid black; background-color: #00aaff; padding: 5px;"> 1 Parametry ogólne 2 Konfig. połączeń 3 Konfig. sprzętu </div> <div style="text-align: center; margin: 5px 0;">↓</div> <div data-bbox="684 363 1016 491" style="border: 1px solid black; background-color: #00aaff; padding: 5px;"> 2 Wydruk 3 Obcinacz 4 Konfiguracja noża 5 Syg. dźwiękowa </div>
<p>2 Po zatwierdzeniu pozycji „5 Syg. dźwiękowa”, zostanie wyświetlone podmenu.</p>	<div data-bbox="684 549 1016 676" style="border: 1px solid black; background-color: #00aaff; padding: 5px;"> 1 Dźwięki klawiszy 2 Brak zasilania </div>

Dźwięki klawiszy

Funkcja umożliwia włączenie lub wyłączenie dźwięków klawiszy („Tak” lub „Nie”).

Aby ustawić ten parametr należy:

Wykonywana czynność	Wygląd wyświetlacza
<p>Klawiszami ↑ i ↓ należy wybrać żądane ustawienie („Tak” lub „Nie”), następnie zatwierdzić klawiszem ➔.</p>	<div data-bbox="684 938 1016 1066" style="border: 1px solid black; background-color: #00aaff; padding: 5px;"> Tak Dźwięki klawiszy ----- Konfig. sprzętu </div>

Brak zasilania

Funkcja pozwala zdefiniować sposób sygnalizacji braku zasilania zewnętrznego – określić (w sekundach) interwał czasowy między sygnałami dźwiękowymi. Ustawienie „00” powoduje wyłączenie sygnalizacji braku zasilania.

Aby ustawić ten parametr, należy:

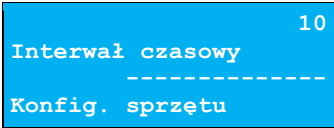
Wykonywana czynność	Wygląd wyświetlacza
<p>Za pomocą klawiszy ← i → należy ustawić migający kursor w polu, które ma być zmienione. Następnie, używając klawiszy ↑ i ↓, ustawić wartość i zatwierdzić klawiszem →.</p>	

SZUFLADA

Pozycja pozwala na ustawienie parametrów szuflady, włączenie/wyłączenie obsługi statusów szuflady i klucza.

Aby ustawić dane parametry, należy:

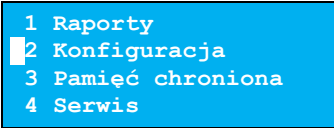
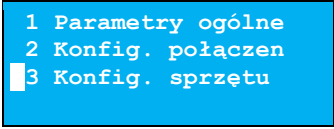
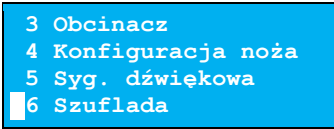
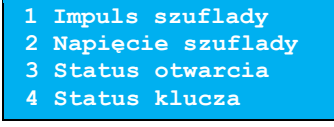
Wykonywana czynność	Wygląd wyświetlacza
<p>Klawiszami ↑ i ↓ wybrać pozycję „2 Konfiguracja” i zatwierdzić klawiszem →. Następnie w ten sam sposób wybrać i zatwierdzić pozycję „2 Konfig. sprzętu”, „6 Szuflada”.</p>	 <p style="text-align: center;">↓</p>  <p style="text-align: center;">↓</p> 
<p>1</p>	
<p>Po zatwierdzeniu pozycji „6 Szuflada” zostanie wyświetlone podmenu.</p>	
<p>2</p>	

Impuls szuflady

Funkcja umożliwia ustawienie długości impulsu sterującego otwieraniem szuflady – dostępnych jest 10 wartości (od 1 do 10). Czas trwania impulsu regulowany jest w zakresie od ok. 0,05 – 1s (czasy orientacyjne). Zwiększenie parametru powoduje wydłużenie czasu trwania impulsu. Dla szuflad produkcji Posnet zaleca się ustawienie wartości tego parametru na 5 (0,4s).

Aby ustawić ten parametr, należy:

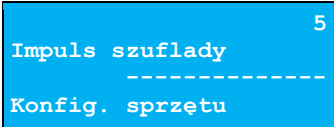
Wykonywana czynność	Wygląd wyświetlacza
Wybrać i zatwierdzić pozycję „1 Impuls szuflady”. Klawiszami ↑ i ↓ należy wybrać żądane ustawienie, następnie zatwierdzić klawiszem ➡ .	 <pre> 5 Impuls szuflady ----- Konfig. sprzętu </pre>

Napięcie szuflady

Funkcja umożliwia wybór napięcia sterującego podłączoną do drukarki szufladą. Można wybrać 6V, 12V, 18V, 24V.

Aby ustawić ten parametr, należy:

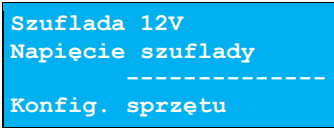
Wykonywana czynność	Wygląd wyświetlacza
Wybrać i zatwierdzić pozycję „2 Napięcie szuflady”. Klawiszami ↑ i ↓ należy wybrać żądane ustawienie, następnie zatwierdzić klawiszem ➡ .	 <pre> Szuflada 12V Napięcie szuflady ----- Konfig. sprzętu </pre>

Status otwarcia

Funkcja umożliwia włączenie lub wyłączenie obsługi odczytu statusu otwarcia szuflady.

Aby ustawić ten parametr, należy:

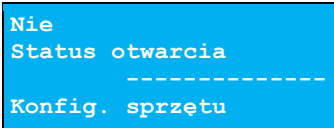
Wykonywana czynność	Wygląd wyświetlacza
Wybrać i zatwierdzić pozycję „3 Status otwarcia”. Klawiszami ↑ i ↓ należy wybrać żądane ustawienie („Tak” lub „Nie”), następnie zatwierdzić klawiszem ➡ .	 <pre> Nie Status otwarcia ----- Konfig. sprzętu </pre>

Status klucza

Funkcja umożliwia włączenie lub wyłączenie obsługi odczytu statusu zamknięcia szuflady.

Aby ustawić ten parametr, należy:

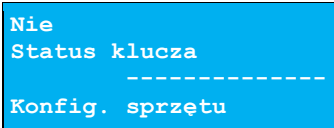
Wykonywana czynność	Wygląd wyświetlacza
Wybrać i zatwierdzić pozycję „ 4 Status klucza ”. Klawiszami ↑ i ↓ należy wybrać żądane ustawienie („ Tak ” lub „ Nie ”), następnie zatwierdzić klawiszem ➡ .	

IDENTYFIKATORY

Funkcja umożliwia przywrócenie ustawień fabrycznych nazwy, wersji i numeru unikatowego urządzenia, odsyłanych po protokole komunikacyjnym.

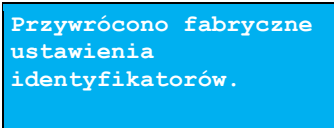
Wykonywana czynność	Wygląd wyświetlacza
1 Wyświetlane jest pytanie, czy przywrócić ustawienia. Naciśnięcie klawisza ← powoduje rezygnację z wykonania operacji i powrót do menu „ Konfig. sprzętu ”.	
2 Po zatwierdzeniu klawiszem ➡ , przywracane są fabryczne ustawienia identyfikatorów drukarki i wyświetlany jest komunikat potwierdzający.	

PAMIĘĆ CHRONIONA

OSTATNIE DOKUMENTY

Funkcja umożliwia wydruk danych z dokumentów wykonanych po ostatnim raporcie dobowym. Można wydrukować kopie od 1 do 9 dokumentów.

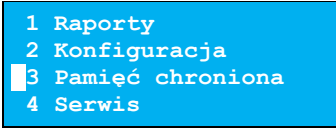
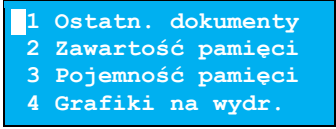
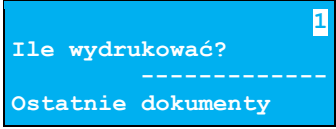
Wykonywana czynność	Wygląd wyświetlacza
<p>1</p> <p>Klawiszami ↑ i ↓ wybrać pozycję „3 Pamięć chroniona” i zatwierdzić klawiszem →. Następnie w ten sam sposób wybrać i zatwierdzić pozycję „1 Ostatn. dokumenty”.</p>	 <p>1 Raporty 2 Konfiguracja 3 Pamięć chroniona 4 Serwis</p> <p>↓</p>  <p>1 Ostatn. dokumenty 2 Zawartość pamięci 3 Pojemność pamięci 4 Grafiki na wydr.</p>
<p>2</p> <p>Klawiszami ↑ i ↓ należy wybrać liczbę dokumentów (od 1 do 9), następnie zatwierdzić klawiszem →. Po zatwierdzeniu urządzenie wydrukuje zadeklarowaną liczbę dokumentów.</p>	 <p>Ile wydrukować? 1 ----- Ostatnie dokumenty</p>

ZAWARTOŚĆ PAMIĘCI

Funkcja służy do generowania danych z wydruków znajdujących się w pamięci chronionej.

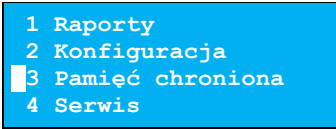
Wykonywana czynność	Wygląd wyświetlacza
<p>1</p> <p>Klawiszami ↑ i ↓ wybrać pozycję „3 Pamięć chroniona” i zatwierdzić klawiszem →. Następnie w ten sam sposób wybrać i zatwierdzić pozycję „2 Zawartość pamięci”.</p>	 <p>1 Raporty 2 Konfiguracja 3 Pamięć chroniona 4 Serwis</p>

Wykonywana czynność	Wygląd wyświetlacza
	<div data-bbox="688 193 1021 320" style="border: 1px solid black; padding: 5px;"> 1 Ostatn. dokumenty 2 Zawartość pamięci 3 Pojemność pamięci 4 Grafiki na wydr. </div>
<p>2</p> <p>W pierwszej kolejności należy ustawić zakres dat (datę początkową i datę końcową), z jakiego mają być wydrukowane kopie dokumentów. W obu przypadkach klawiszami ← i → należy ustawić migający kursor w polu, które ma być zmienione. Następnie, używając klawiszy ↑ i ↓, ustawić wartość i zatwierdzić klawiszem →.</p>	<div data-bbox="688 379 1021 507" style="border: 1px solid black; padding: 5px;"> 22-11-2016 Data początkowa: ----- Kopie wydruków </div> <div style="text-align: center; margin: 5px 0;">↓</div> <div data-bbox="688 560 1021 687" style="border: 1px solid black; padding: 5px;"> 22-11-2016 Data końcowa: ----- Kopie wydruków </div>
<p>3</p> <p>Po określeniu zakresu, należy wybrać rodzaj wydruków. Klawiszami ↑ i ↓ należy wybrać odpowiedni rodzaj („Paragony”, „Faktury”, „Wydruki niefiskalne”, „Raporty dobowe”, „Wszystkie”), następnie zatwierdzić klawiszem →.</p>	<div data-bbox="688 746 1021 874" style="border: 1px solid black; padding: 5px;"> Paragony Rodzaj dokumentów ----- Kopie wydruków </div>
<p>3a</p> <p>Po wybraniu: „Paragony”, „Faktury”, „Wydruki niefiskalne”, należy podać zakres numerów do wydruku. Dla paragonów zakres określany jest ich numerami fiskalnymi, dla wydruków niefiskalnych – numerami niefiskalnymi. Należy podać numer początkowy i numer końcowy zakresu wydruków. W obu przypadkach klawiszami ← i → należy ustawić migający kursor w polu, które ma być zmienione. Następnie, używając klawiszy ↑ i ↓, ustawić wartość i zatwierdzić klawiszem →.</p>	<div data-bbox="688 970 1021 1098" style="border: 1px solid black; padding: 5px;"> 00000001 Numer początkowy: ----- Kopie wydruków </div> <div style="text-align: center; margin: 5px 0;">↓</div> <div data-bbox="688 1145 1021 1273" style="border: 1px solid black; padding: 5px;"> 00000001 Numer końcowy: ----- Kopie wydruków </div>

POJEMNOŚĆ PAMIĘCI

Funkcja wyświetla informację o ilości wolnego miejsca w pamięci chronionej.

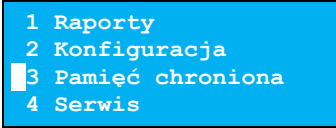
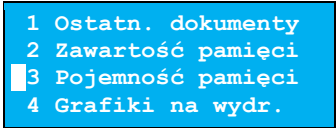
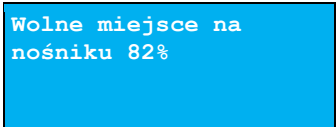
Wykonywana czynność	Wygląd wyświetlacza
<p>1</p> <p>Klawiszami ↑ i ↓ wybrać pozycję „3 Pamięć chroniona” i zatwierdzić klawiszem →. Następnie w ten sam sposób wybrać i zatwierdzić pozycję „3 Pojemność pamięci”.</p>	 <p>1 Raporty 2 Konfiguracja 3 Pamięć chroniona 4 Serwis</p> <p style="text-align: center;">↓</p>  <p>1 Ostatn. dokumenty 2 Zawartość pamięci 3 Pojemność pamięci 4 Grafiki na wydr.</p>
<p>2</p> <p>Po zatwierdzeniu pozycji „3 Pojemność pamięci”, zostanie wyświetlony komunikat. Komunikat można wyłączyć klawiszami ← lub →.</p>	 <p>Wolne miejsce na nośniku 82%</p>

GRAFIKA NA WYDRUKACH

Pozycja umożliwi wybór, czy na wydrukach z pamięci chronionej ma być drukowana grafika w takiej postaci, jak na oryginale, czy tylko jej symboliczne oznaczenie.

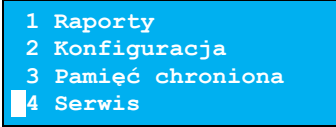
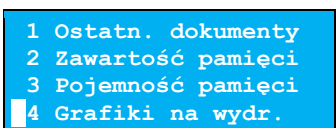
Wykonywana czynność	Wygląd wyświetlacza
<p>1</p> <p>Klawiszami ↑ i ↓ wybrać pozycję „3 Pamięć chroniona” i zatwierdzić klawiszem →. Następnie w ten sam sposób wybrać i zatwierdzić pozycję „4 Grafiki na wydr.”.</p>	 <p>1 Raporty 2 Konfiguracja 3 Pamięć chroniona 4 Serwis</p> <p style="text-align: center;">↓</p>  <p>1 Ostatn. dokumenty 2 Zawartość pamięci 3 Pojemność pamięci 4 Grafiki na wydr.</p>

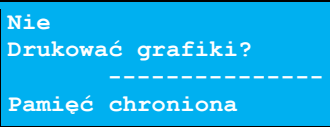
Wykonywana czynność	Wygląd wyświetlacza
<p>2 Klawiszami ↑ i ↓ należy wybrać żądane ustawienie („Tak” lub „Nie”), następnie zatwierdzić klawiszem →.</p>	 <p>Nie Drukować grafiki? ----- Pamięć chroniona</p>

INFORMACJE DODATKOWE

FORMATKI WYDRUKÓW NIEFISKALNYCH

Formaty wydruków niefiskalnych są zawarte w **instrukcjach dla Programistów** (instrukcje dostępne na www.posnet.com).

O wydrukach dostępnych dla użytkownika decydują możliwości zewnętrznego programu sterującego drukarką.

OBLICZENIA

Obliczenia wykonywane przez drukarkę podczas transakcji opisano w „Instrukcji dla Programistów” (instrukcja dostępna na www.posnet.com).

PROTOKÓŁ KOMUNIKACYJNY

Dokładny opis protokołów komunikacyjnych drukarki THERMAL HD online (POSNET i THERMAL) zawierają „Instrukcje dla Programistów” (dostępne na www.posnet.com).

W przypadku jeśli program sterujący (sprzedaży) prześle do drukarki nieprawidłową komendę może zostać wydrukowana formatka „Błąd interfejsu” z nazwą komendy, w której wystąpił błąd (np. trend) oraz kodem błędu (np. 2005).

Przykładowy wydruk:

```
NIEFISKALNY
BŁĄD INTERFEJSU
Błąd                trend 2005
NIEFISKALNY
```

Sposób usunięcia:

Należy skontaktować się z dostawcą lub producentem oprogramowania sprzedażowego.

OPIS SYTUACJI AWARYJNYCH

BŁĘDY ZWIĄZANE Z WYDRUKIEM

Kody błędów związanych z wydrukiem są sumowane. Oznacza to, że np. jednoczesne uszkodzenie silnika i termistora mechanizmu będzie miało kod [30]. Nie wszystkie błędy z tej kategorii wyświetlane są wraz z kodem błędu jeśli występują samodzielnie. Kolumna * odpowiada na pytanie, czy wyświetlany jest kod błędu, jeśli błąd wystąpił samodzielnie.

Kod	Komunikat wysyłany na wyświetlacz drukarki	Powód	*
1	„Błąd mechanizmu drukarki”	Błąd transferu DMA do głowicy termicznej lub błąd funkcji dekodującej.	tak
2	„Otwarta pokrywa mechanizmu”	Otwarta pokrywa mechanizmu lub wyrwana wiązka czujników mechanizmu.	nie
4	„Brak papieru”	Brak papieru w mechanizmie lub wyrwana wiązka czujników mechanizmu.	nie
10	„Błąd mechanizmu drukarki”	Uszkodzony silnik mechanizmu oryginału lub wyrwana taśma mechanizmu.	tak
20	„Błąd mechanizmu drukarki”	Uszkodzony termistor mechanizmu lub wyrwana taśma mechanizmu.	tak
4040	„Błąd obcinacza”	Uszkodzenie lub błąd obcinacza.	tak
10000	„Zanik zasilania”	Wydruk wstrzymany po powerfail.	tak

Kod	Komunikat wysyłany na wyświetlacz drukarki	Powód	*
20000	„Za wysoka temperatura mechanizmu”	Wydruk wstrzymany ze względu na przekroczenie temperatury linijki termicznej mechanizmu.	tak
40000	„Błąd zasilania. Podłącz ładowarkę”	Wydruk wstrzymany ze względu na zbyt niskie napięcie zasilania mechanizmów (nie startuje przetwornica, błąd SLIN).	tak
100000	„Zanik zasilania”	Zakaz drukowania z powodu wystąpienia zaniku zasilania.	tak
800000	„Za wysoka temperatura mechanizmu”	Wydruk wstrzymany ze względu na przekroczenie temperatury silnika mechanizmu.	tak

BŁĘDY APLIKACJI ZWIĄZANE Z RTC

Numer	Opis błędu
460	Błąd zegara. Wezwij serwis! Błąd zegara w trybie fiskalnym
461	Błąd zegara. Zaprogramuj datę i czas. Błąd zegara w trybie nefiskalnym

BŁĘDY ZWIĄZANE ZE ZWORĄ SERWISOWĄ

Numer	Opis błędu	Sposób usunięcia
360	Nieusunięta zwora serwisowa. Wezwij serwis! Znalaziono zworę serwisową.	Wezwać serwis.
361	Brak zwory serwisowej. Wezwij serwis! Nie znaleziono zwory.	Wezwać serwis.

BŁĘDY ZWIĄZANE Z OBSŁUGĄ PAMIĘCI FISKALNEJ

Mnemonik	Komunikat wysyłany na wyświetlacz drukarki
FmErr_write	"Błąd zapisu (7407)"

BŁĘDY FATALNE PAMIĘCI FISKALNEJ

Numer	Opis błędu	Sposób usunięcia
2068	Nieprawidłowa suma kontrolna programu.	Wezwać serwis.
1000	Błąd fatalny pamięci fiskalnej, wykonaj restart urządzenia.	Wezwać serwis.
1001	Błąd fatalny pamięci fiskalnej, wypięta pamięć fiskalna.	Wezwać serwis.
1002	Błąd fatalny pamięci fiskalnej, błąd zapisu.	Wezwać serwis.
1003	Błąd fatalny pamięci fiskalnej, błąd nieuwjęty w specyfikacji bios.	Wezwać serwis.
1004	Błąd fatalny pamięci fiskalnej, błędne sumy kontrolne.	Wezwać serwis.
1005	Niezainicjalizowana pamięć fiskalna.	Wezwać serwis.
1007	Błąd fatalny pamięci fiskalnej, błędny id rekordu.	Wezwać serwis.
1010	Błąd fatalny pamięci fiskalnej, numer unikatowy już zapisany.	Wezwać serwis.
1011	Błąd fatalny pamięci fiskalnej, brak numeru w trybie fiskalnym.	Wezwać serwis.
1012	Błąd fatalny pamięci fiskalnej, błąd zapisu numeru unikatowego.	Wezwać serwis.
1013	Błąd fatalny pamięci fiskalnej, przepelnienie numerów unikatowych.	Wezwać serwis.
1015	Błąd fatalny pamięci fiskalnej, więcej niż jeden NIP.	Wezwać serwis.
1016	Błąd fatalny pamięci fiskalnej, drukarka w trybie do odczytu bez rekordu fiskalizacji.	Wezwać serwis.
1017	Błąd fatalny pamięci fiskalnej, przekroczone liczbę zerowań RAM.	Wezwać serwis.
1018	Błąd fatalny pamięci fiskalnej, przekroczone liczbę raportów dobowych.	Wezwać serwis.
1025	Błędny format numeru unikatowego.	Wezwać serwis.
1028	Rekord w pamięci fiskalnej nie istnieje.	Wezwać serwis.
1029	Rekord w pamięci fiskalnej z błędną datą.	Wezwać serwis.
1036	Błąd fatalny pamięci fiskalnej, niezgodność danych pamięci chronionej.	Wezwać serwis.

Numer	Opis błędu	Sposób usunięcia
1037	Niezgodność danych pamięci chronionej.	Wezwać serwis.
1038	Błąd weryfikacji pamięci chronionej.	Wezwać serwis.
1044	Błąd fatalny pamięci fiskalnej, nieudana fiskalizacja.	Wezwać serwis.
1045	Data i czas wcześniejsze od daty ostatniego zapisu do pamięci fiskalnej.	Jeśli zmieniano czas drukarki na wcześniejszy niż ostatni zapis do pamięci fiskalnej, należy odczekać z wykonaniem raportu aż data i czas będą późniejsze niż data ostatniego zapisu. W przeciwnym wypadku wezwać serwis.
1050	Przekroczona liczba zapisów trybów pracy.	Wezwać serwis.
1051	Obszar konfiguracji trybów pracy jest pusty.	Wezwać serwis.
1052	Błąd odczytu trybu pracy.	Wezwać serwis.
1053	Błąd fatalny pamięci fiskalnej, błąd odczytu.	Wezwać serwis.
1054	Brak numeru fabrycznego!	Wezwać serwis.
1056	Nieprawidłowy format numeru fabrycznego.	Wezwać serwis.
1057	Dane niekompletne.	Wezwać serwis.
1058	Błąd pamięci fiskalnej. Zapelniono rejestr zerowań RAM.	Wezwać serwis.
1074	Wykryto podmiangę pamięci fiskalnej.	Wezwać serwis.
1075	Wykryto zmiany w pamięci fiskalnej.	Wezwać serwis.

BŁĘDY ZWIĄZANE Z PAMIĘCIĄ CHRONIONĄ

Numer	Opis błędu	Sposób usunięcia
1038	Błąd weryfikacji pamięci chronionej.	Wezwij serwis.
2904	Pamięć chroniona zapelniona.	Wezwij serwis w celu wymiany pamięci chronionej.
2906	Uszkodzony bufor pamięci chronionej	Wezwij serwis.

Numer	Opis błędu	Sposób usunięcia
2908	Nośnik nieprawidłowy (podczas wymiany pamięci chronionej).	Upewnij się że odpowiedni nośnik dla danej operacji jest włożony i powtórz operację.
2909	Nie udało się zainicjalizować nośnika (podczas wymiany pamięci chronionej).	Upewnij się że odpowiedni nośnik pamięci chronionej jest włożony i powtórz operację.
2910	Nośnik niesformatowany (podczas wymiany pamięci chronionej).	Upewnij się że odpowiedni nośnik pamięci chronionej jest włożony i powtórz operację.
2912	Nośnik uszkodzony. Nośnik niepusty.	Wezwij serwis.

HOMOLOGACJE I CERTYFIKATY

Wszelkie niezbędne certyfikaty i homologacje dostępne są do pobrania ze strony internetowej www.posnet.com.

Serwis kasy:



Nowe Technologie IT

ul. Dworcowa 8
43-200 Pszczyna
sklep@unikomp.pl
www.wyswietlanie.pl

Telefony
(32) 210 22 11
(32) 326 33 00
(32) 212 88 22

POSNET

Wsparcie Techniczne 

 801 800 111

 wsparcie@posnet.com

Uwaga!

Instrukcja może ulec zmianie.

Najnowsza wersja dokumentu dostępna
na stronie internetowej www.posnet.com