

Monitor wielkoformatowy

Podręcznik użytkownika

MultiSync X551UHD
MultiSync X651UHD-2

Spis treści

Uwagi dotyczące zasilania monitora.....	Polski-1
DEKLARACJA ZGODNOŚCI.....	Polski-2
Ważne informacje.....	Polski-3
OSTRZEŻENIE.....	Polski-3
PRZESTROGA.....	Polski-3
Zasady bezpieczeństwa, konserwacji i zalecenia dotyczące użytkowania.....	Polski-4
Zasady bezpieczeństwa i konserwacji.....	Polski-4
Zalecenia eksploatacyjne.....	Polski-4
Ergonomia.....	Polski-4
Czyszczenie ekranu ciekłokrystalicznego.....	Polski-4
Mycie obudowy.....	Polski-4
Zawartość opakowania.....	Polski-5
Instalacja.....	Polski-6
Mocowanie akcesoriów montażowych.....	Polski-7
Nazwy i funkcje podzespołów.....	Polski-9
Panel sterowania.....	Polski-9
Panel podłączeń.....	Polski-10
Bezprzewodowy pilot zdalnego sterowania.....	Polski-11
Zasięg pracy pilota zdalnego sterowania.....	Polski-12
Instalacja i konfiguracja.....	Polski-13
Podłączenia.....	Polski-15
Schemat połączeń.....	Polski-15
Podłączenie komputera osobistego.....	Polski-16
Podłączanie odtwarzacza lub komputera z wyjściem HDMI.....	Polski-16
Podłączenie do komputera ze złączem DisplayPort.....	Polski-16
Podłączanie urządzenia USB z portem USB.....	Polski-16
Podstawowa obsługa.....	Polski-17
Tryby włączania i wyłączania zasilania.....	Polski-17
Wskaźnik zasilania.....	Polski-18
Ustawienia wstępne.....	Polski-18
Korzystanie z opcji zarządzania energią.....	Polski-18
Opcja MULTI PICTURE MODE (TRYB WIELU OBRAZÓW).....	Polski-18
Aspect (Proporcje).....	Polski-18
INPUT CONFIGURATION (KONFIGURACJA WEJŚCIA).....	Polski-19
Menu ekranowe z informacjami.....	Polski-19
Tryb obrazu.....	Polski-20
Obsługa menu ekranowego OSD (On-Screen-Display).....	Polski-23
PICTURE (OBRAZ).....	Polski-24
ADJUST (REGULACJA).....	Polski-24
AUDIO.....	Polski-25
SCHEDULE (HARMONOGRAM).....	Polski-25
MULTI PICTURE CONTROL (STEROWANIE WIELOMA OBRAZAMI).....	Polski-26
OSD (MENU EKRAWOWE).....	Polski-27
MULTI DISPLAY (WIELE MONITORÓW).....	Polski-28
DISPLAY PROTECTION (OCHRONA EKRAWU).....	Polski-28
EXTERNAL CONTROL (STEROWANIE ZEWNĘTRZNE).....	Polski-29
ADVANCED OPTION1 (OPCJA ZAAWANSOWANA1).....	Polski-30
ADVANCED OPTION2 (OPCJA ZAAWANSOWANA2).....	Polski-32
Funkcja pilota zdalnego sterowania.....	Polski-34
Podłączenia wielu monitorów.....	Polski-35
Zdalne sterowanie monitorem LCD przez złącze RS-232C.....	Polski-36
Sterowanie monitorem LCD za pomocą funkcji LAN Control (Sterowanie za pomocą sieci LAN).....	Polski-38
Podłączanie do sieci.....	Polski-38
Konfigurowanie przez sieć za pomocą przeglądarki HTTP.....	Polski-38
POINT ZOOM (POWIĘKSZENIE PUNKTOWE).....	Polski-47
PROOF OF PLAY (DOWÓD ODTWORZENIA).....	Polski-47
INTELLIGENT WIRELESS DATA (INTELIĞENTNE DANE BEZPRZEWODOWE).....	Polski-48
Funkcje.....	Polski-49
Rozwiązywanie problemów.....	Polski-50
Dane techniczne - X551UHD.....	Polski-52
Dane techniczne - X651UHD-2.....	Polski-53
Informacja producenta o recyklingu i zużyciu energii.....	Polski-54

Uwagi dotyczące zasilania monitora

- Odłączenie urządzenia od sieci zasilania następuje po wyciągnięciu wtyczki sznura sieciowego z gniazda, które powinno być usytuowane w pobliżu urządzenia i być łatwo dostępne.
- Dla wypełnienia warunków przepisów IEC 60950 (tzn. również PN-93/T-42107) w zakresie bezpieczeństwa użytkownika zobowiązuje się instalatora urządzenia do wyposażenia instalacji elektrycznej budynku (pomieszczenia), gdzie będzie pracować, w rezerwową ochronę przed zwarciami w przewodzie fazowym za pomocą bezpiecznika 10 A.

UWAGA: Urządzenie musi być zasilane z gniazda z przyłączonym obwodem ochronnym (gniazdo z bolcem). Przed włożeniem wtyczki do gniazda należy sprawdzić miejsce przyłączenia przewodów fazowego i zerowego w gnieździe. Jeżeli lokalizacja przewodów nie jest zgodna z rysunkiem, to dla bezpieczeństwa użytkownika musi być dokonana odpowiednia zmiana. Przeprowadzenie powyższych czynności należy zlecić specjalście elektrykowi. Współpracujące ze sobą urządzenia komputerowe (komputer, drukarka, monitor itp.) muszą być zasilane z tego samego źródła z zachowaniem powyższych zasad.

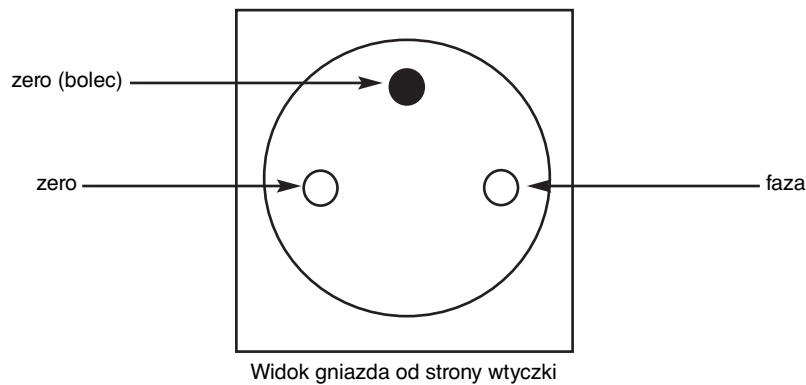

DEKLARACJA ZGODNOŚCI

To urządzenie jest zgodne z postanowieniami Części 15 przepisów Federalnej Komisji ds. Łączności (FCC). Eksploatacja urządzenia jest dozwolona po spełnieniu dwóch poniższych warunków: (1) Urządzenie nie może powodować żadnych szkodliwych zakłóceń oraz (2) urządzenie musi przyjąć wszelkie zakłócenia, w tym takie, które mogą powodować niepożądane działanie.

Strona odpowiedzialna w USA:	NEC Display Solutions of America, Inc.
Adres:	500 Park Boulevard, Suite 1100
	Itasca, Illinois 60143
Tel.	(630) 467-3000

Typ produktu:	Monitor
Klasyfikacja urządzenia:	Urządzenie peryferyjne klasy B
Model:	MultiSync X551UHD (X551UHD) MultiSync X651UHD-2 (X651UHD-2)



Niniejszym oświadczamy, że wspomniane powyżej urządzenie jest zgodne ze standardami technicznymi podanymi w przepisach FCC.

Zalecenia Komisji FCC

- Niniejszy monitor kolorowy może być użytkowany z dostarczonymi wraz z nim kablami, ponieważ stwierdzono, że nie powodują one zakłóceń odbioru sygnału radiowego ani telewizyjnego.
 - Aby zapewnić zgodność z zaleceniami komisji FCC, należy używać dostarczonego przewodu zasilającego lub przewodu o identycznych parametrach technicznych.
 - Należy stosować dostarczony ekranowany kabel sygnału wideo.
- Wyposażenie zostało poddane testom i uznane za zgodne z wymaganiami dotyczącymi urządzeń cyfrowych klasy B, sformułowanymi w części 15 Zaleceń Komisji FCC. Komisja przygotowała zalecenia w celu zapewnienia właściwej ochrony przed szkodliwymi zakłóceniami w instalacjach w budynkach mieszkalnych. Urządzenie generuje, wykorzystuje i może emitować energię związaną z falami elektromagnetycznymi o częstotliwościach radiowych, dlatego w przypadku instalacji i eksploatacji niezgodnej z instrukcjami producenta może powodować szkodliwe zakłócenia komunikacji radiowej. Zakłócenia mogą jednak występować w określonych miejscach nawet w przypadku prawidłowej instalacji i eksploatacji wyposażenia. Jeżeli urządzenie wywołuje szkodliwe zakłócenia odbioru sygnałów radiowych lub telewizyjnych, zauważalne podczas jego włączania i wyłączenia, użytkownik powinien podjąć próby eliminacji zakłóceń korzystając z następujących metod:
 - Zmiana orientacji lub lokalizacji anteny odbiorczej.
 - Zwiększenie odległości między urządzeniem a odbiornikiem.
 - Podłączenie urządzenia do gniazda sieciowego w obwodzie sieci zasilającej, do którego nie jest podłączony odbiornik.
 - W celu uzyskania porady należy skontaktować się z dystrybutorem lub doświadczonym technikiem radiowo/telewizyjnym.

W razie konieczności, użytkownik powinien skontaktować się z dystrybutorem lub doświadczonym technikiem radiowo-telewizyjnym w celu uzyskania dodatkowych porad. Użytkownik może uznać za użyteczną następującą broszurę, przygotowaną przez Komisję FCC: „Jak rozpoznawać i rozwiązywać problemy z zakłóceniami radiowymi i telewizyjnymi”. Broszura jest dostępna w wydawnictwie U.S. Government Printing Office, Waszyngton, D.C., 20402, nr katalogowy: 004-000-00345-4.

Windows jest zastrzeżonym znakiem handlowym firmy Microsoft Corporation.

NEC to zastrzeżony znak handlowy firmy NEC Corporation.

OmniColor to zastrzeżony znak handlowy firmy NEC Display Solutions Europe GmbH w krajach Unii Europejskiej i Szwajcarii.

DisplayPort i logo zgodności DisplayPort to znaki towarowe w Stanach Zjednoczonych i innych krajach należące do stowarzyszenia Video Electronics Standards Association.

Pozostałe nazwy marek i produktów wymienione w niniejszym dokumencie to znaki handlowe lub zastrzeżone znaki handlowe ich odpowiednich właścicieli.



HDMI, logo HDMI oraz High-Definition Multimedia Interface to znaki handlowe lub zastrzeżone znaki handlowe firmy HDMI Licensing LLC w Stanach Zjednoczonych i innych krajach.

Trademark PJLink to znak towarowy stosowany do praw o znakach towarowych w Japonii, Stanach Zjednoczonych oraz w innych krajach i obszarach.

CRESTRON i ROOMVIEW to zarejestrowane znaki towarowe firmy Crestron Electronics, Inc. w Stanach Zjednoczonych i innych krajach.

Licencje na oprogramowanie GPL/LGPL

Ten produkt zawiera oprogramowanie objęte licencją GPL (ang. General Public License) GNU, LGPL (ang. Lesser General Public License) GNU oraz innymi licencjami.

Dalsze informacje dotyczące różnych aplikacji zawiera plik readme.pdf w folderze about GPL&LGPL na dołączonej płycie CD-ROM.

Ważne informacje



OSTRZEŻENIE



W CELU UNIKNIĘCIA NIEBEZPIECZEŃSTWA POŻARU LUB PORAŻENIA PRĄDEM NIE NALEŻY WYSTAWIAĆ MONITORA NA DESZCZ LUB NA DZIAŁANIE WILGOCI. NALEŻY TAKŻE SPRAWDZIĆ, CZY BOLCE WTYCZKI KABLA ZASILAJĄCEGO SĄ PRAWIDŁOWO WŁOŻONE DO GNIAZDA ZASILAJĄCEGO LUB GNIAZDA PRZEDŁUŻACZA. WTYCZKI NIE NALEŻY WKŁADAĆ DO GNIAZDA NA SIŁĘ.

NIE NALEŻY OTWIERAĆ OBUDOWY, PONIEWAŻ WEWNĄTRZ ZNAJDUJĄ SIĘ ELEMENTY POD WYSOKIM NAPIĘCIEM. WSZELKIE PRACE SERWISOWE MOŻE WYKONYWAĆ JEDYNIIE WYKWALIFIKOWANY PERSONEL.



PRZESTROGA



OSTRZEŻENIE: W CELU UNIKNIĘCIA NIEBEZPIECZEŃSTWA PORAŻENIA PRĄDEM ELEKTRYCZNYM UPEWNIJ SIĘ, ŻE WTYCZKA PRZEWODU ZASILAJĄCEGO ZOSTAŁA WYCIĄGNIĘTA Z GNIAZDKA. ABY CAŁKOWICIE ODŁĄCZYĆ ZASILANIE, NALEŻY WYCIĄGNAĆ WTYCZKĘ Z GNIAZDKA ZASILAJĄCEGO. NIE WOLNO ZDEJMOWAĆ OSŁONY (ANI TYLNEJ ŚCIANKI). WEWNĄTRZ NIE MA ŻADNYCH ELEMENTÓW, KTÓRE WYMAGAŁYBY OBSŁUGI PRZEZ UŻYTKOWNIKA. WSZELKIE PRACE SERWISOWE MOŻE WYKONYWAĆ JEDYNIIE WYKWALIFIKOWANY PERSONEL.



Ten symbol ostrzega użytkownika, że nie izolowane elementy wewnątrz znajdują się pod tak dużym napięciem, że może ono spowodować porażenie prądem elektrycznym. Jakikolwiek więc bezpośredni kontakt z dowolnym elementem wewnątrz obudowy jest niebezpieczny.



Ten symbol informuje użytkownika, że istotne informacje dotyczące pracy i obsługi monitora znajdują się w załączonych instrukcjach. W związku z tym należy się szczegółowo z nimi zapoznać w celu uniknięcia problemów.

PRZESTROGA: Należy używać kabla zasilającego dostarczonego z monitorem, stosując się do poniższej tabeli. Jeśli kabel zasilający nie został dostarczony z monitorem, należy się skontaktować z dostawcą. We wszystkich pozostałych przypadkach należy użyć przewodu zasilającego odpowiedniego do parametrów sieci zasilającej prądu zmiennego oraz zgodnego ze standardami bezpieczeństwa danego kraju.

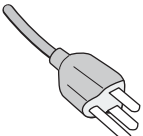
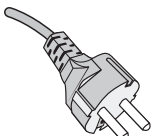
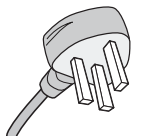
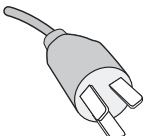
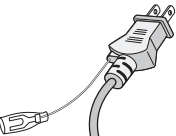
Typ wtyczki	Ameryka Północna	Europa kontynentalna	Wielka Brytania	Chiny	Japonia
Kształt wtyczki					
Obszar	USA/ Kanada	UE (poza Wielką Brytanią)	Wielka Brytania	Chiny	Japonia
Napięcie	120*	230	230	220	100

* W przypadku używania monitora MultiSync z zasilaczem 125–240 V prądu zmiennego należy stosować kabel zasilający odpowiedni do używanego gniazdka elektrycznego.

UWAGA: Ten produkt może być serwisowany wyłącznie w kraju, w którym został nabyty.

- Zamierzone, podstawowe zastosowanie niniejszego produktu to: Sprzęt informatyczny do używania w biurze lub w domu.
- Produkt należy podłączyć do komputera; urządzenie nie jest przystosowane do wyświetlania sygnału telewizyjnego.



Zasady bezpieczeństwa, konserwacji i zalecenia dotyczące użytkowania

NALEŻY PRZESTRZEGAĆ NASTĘPUJĄCYCH ZASAD W CELU UTRZYMANIA OPTYMALNYCH PARAMETRÓW PRACY MONITORA WIELOFUNKCYJNEGO:

- **NIE OTWIERAĆ MONITORA.** Wewnątrz monitora nie ma żadnych podzespołów, które mógłby naprawić użytkownik. Otwarcie lub zdjęcie obudowy grozi porażeniem prądem elektrycznym lub innymi niebezpieczeństwami. Wszelkie prace serwisowe należy zlecać wykwalifikowanym pracownikom serwisu.
- Nie wolno zaginać, trzeć ani w inny sposób uszkadzać kabla zasilającego.
- Nie wolno umieszczać żadnych ciężkich przedmiotów na przewodzie zasilającym. Uszkodzenie przewodu zasilającego może spowodować porażenie prądem lub pożar.
- Przewód zasilający musi odpowiadać normom bezpieczeństwa kraju, w którym jest używany (w Europie należy stosować typ H05VV-F 3G 1mm²).
- W Wielkiej Brytanii należy stosować przewód z wtyczką wyposażoną w czarny (13A) bezpiecznik przeznaczony do stosowania z tym monitorem wymagany przez normy brytyjskie.
- Wyjęcie wtyczki przewodu zasilającego jest podstawowym sposobem na odłączenie monitora od zasilania. Monitor powinien być zainstalowany w pobliżu gniazdka, do którego jest łatwy dostęp.
- Nie wolno rozlewać cieczy na obudowę monitora ani używać go w pobliżu wody.
- Nie wolno wkładać żadnych przedmiotów w szczeliny obudowy, ponieważ mogą dotykać elementów znajdujących się pod napięciem, co może spowodować zagrożenie dla zdrowia lub życia, porażenie prądem elektrycznym, pożar lub uszkodzenie urządzenia.
- Nie wolno kłaść monitora na pochyłych lub niestabilnych wózkach, stojakach lub stołach, bo grozi to jego upadkiem i poważnym uszkodzeniem.
- Ten produkt nie może być zamocowany w położeniu przez dłuższy czas, ponieważ może to być przyczyną trwałego uszkodzenia ekranu.
- Nie wolno kłaść żadnych przedmiotów na monitorze i nie wolno eksploatować go na zewnątrz budynków.
- W razie uszkodzenia ekranu należy zachować ostrożność.
- Nie należy zakrywać otworów wentylacyjnych monitora.
- W przypadku stłuczenia monitora nie wolno dotykać ciepłego kryształu i należy zachować ostrożność.
- Należy zapewnić odpowiednią wentylację wokół monitora w celu właściwego odprowadzenia ciepła. Nie wolno zasłaniać otworów wentylacyjnych ani ustawiać monitora w pobliżu grzejników lub innych źródeł ciepła. Nie wolno kłaść żadnych przedmiotów na monitorze.
- Nie wolno przemieszczać lub mocować tego produktu przez przymocowanie do tylnego uchwytu liny lub kabla. Nie wolno mocować lub zabezpieczać tego produktu za pomocą tylnego uchwytu. Może dojść do upadku urządzenia, co może prowadzić do wystąpienia obrażeń ciała.
- Podczas transportu należy ostrożnie obchodzić się z monitorem. Opakowanie należy zachować na wypadek transportu monitora w przyszłości.
- Przy ciągłym używaniu wentylatora, zaleca się przecierać otwory co najmniej raz na miesiąc.
- Nie rzadziej jak raz w roku, otwory w tylnej części obudowy należy oczyścić z zanieczyszczeń i kurzu w celu zapewnienia niezawodności urządzenia.
- Podczas stosowania za pomocą przewodu LAN nie należy podłączać urządzeń zewnętrznych, których napięcie zasilania może być zbyt wysokie.
- Nie należy eksploatować monitora w miejscach o wysokiej temperaturze, dużej wilgotności, dużym zapyleniu lub dużym zabrudzeniu smarami czy olejami.
- Nie używać monitora w warunkach nagłych zmian temperatury i wilgotności oraz unikać narażania go na bezpośrednie działanie chłodnego powietrza z klimatyzatorów, ponieważ może to skrócić czas eksploatacji monitora i powodować skraplanie. W przypadku skroplenia należy odłączyć monitor i poczekać na odparowanie skroplin.

Podłączanie do telewizora*

- Instalacja kablowa (CDS, Cable Distribution System) powinna być uziemiona zgodnie z normą ANSI/NFPA 70 (Narodowe przepisy elektryczne — National Electrical Code, NEC), szczególnie z rozdziałem 820.93, „Uziemienie zewnętrznego ekranu przewodzącego kabla koncentrycznego” („Grounding of Outer Conductive Shield of a Coaxial Cable”).
- Ekran kabla koncentrycznego musi zostać podłączony do uziemienia instalacji budynku.

W razie zaistnienia poniższych okoliczności należy niezwłocznie odłączyć monitor od gniazdka zasilającego i zwrócić się do wykwalifikowanego serwisu technicznego:

- Gdy przewód zasilający lub wtyczka są uszkodzone.
- W przypadku zalania monitora lub dostania się do niego obcych przedmiotów.
- Jeżeli monitor został narażony na działanie deszczu lub wody.
- W przypadku upuszczenia monitora lub uszkodzenia obudowy.
- W przypadku zauważenia uszkodzeń fizycznych takich jak pęknięcia lub chybotańce.
- Jeżeli monitor nie działa normalnie pomimo stosowania się do zaleceń zawartych w instrukcji.

Zalecenia eksploatacyjne

- Aby zapewnić optymalną sprawność, po włączeniu zaleca się odczekać 20 minut na nagrzanie się monitora.
- Co jakiś czas należy dać odpocząć oczom patrząc na przedmiot oddalony o przynajmniej 1,5 metra. Należy często mrugać powiekami.
- Ustawić monitor pod kątem 90° do okna lub innych źródeł światła, aby zminimalizować odbicie światła.
- Do czyszczenia ekranu monitora LCD należy używać szmatki nie pozostawiającej nitek i nie powodującej rys. Nie należy używać jakichkolwiek roztworów myjących ani środków do czyszczenia szkła!
- Należy ustawić jasność, ostrość i kontrast monitora w celu uzyskania optymalnej widzialności.
- Nie zaleca się długotrwałego wyświetlania tego samego nieruchomego obrazu, ponieważ może pojawić się efekt powidoku.
- Należy regularnie kontrolować wzrok.

Ergonomia

W celu zapewnienia maksymalnej ergonomii zaleca się stosowanie poniższych wskazówek:

- Przy korzystaniu ze standardowych sygnałów należy ustawić wartości fabryczne rozmiaru i pozycji.
- Należy używać fabrycznie zaprogramowanych wartości kolorów.
- Używać sygnałów bez przeplotu.
- Należy unikać używania koloru niebieskiego na ciemnym tle, ponieważ jest on trudno widoczny i powoduje zmęczenie oczu z powodu małego kontrastu.
- Produkt odpowiedni do użytku w celach rozrywkowych przy oświetleniu minimalizującym niepożądane odbicia światła od ekranu.

Czyszczenie ekranu ciekłokrystalicznego

- W razie zabrudzenia ekranu ciekłokrystalicznego należy go delikatnie przetrzeć miękką tkaniną.
- Nie wolno przecierać ekranu ciekłokrystalicznego twardymi materiałami.
- Nie wolno naciskać ekranu ciekłokrystalicznego.
- Nie wolno stosować środków czyszczących OA, ponieważ mogą one spowodować uszkodzenie lub odbarwienie powierzchni ekranu.

Mycie obudowy

- Odłącz zasilacz.
- Delikatnie przetrzyj obudowę miękką ścierką.
- Aby wyczyścić obudowę, należy zwilżyć ścierkę neutralnym detergentem i wodą, przetrzeć obudowę, a następnie przetrzeć ją ponownie suchą ścierką.

UWAGA: NIE WOLNO czyścić rozcieńczalnikiem benzenowym, detergentem alkalicznym, detergentem na bazie alkoholu, środkiem do mycia szyb, woskiem, pastą do polerowania, proszkiem mydlanym ani środkiem owadobójczym. Nie należy dopuszczać do dłuższego kontaktu gumy ani włókna winylowego z obudową. Wymienione płyny i materiały mogą spowodować degradację, pęknięcie lub zluszczenie farby.

* Zakupione urządzenie może nie mieć tej funkcji.

Zawartość opakowania

Wewnątrz opakowania monitora MultiSync* powinny się znajdować następujące elementy:

- Monitor LCD
- Przewód zasilający*¹
- Przewód sygnałowy wideo (przewód DisplayPort)
- Przewód sygnałowy Video (przewód Mini DisplayPort-DisplayPort)
- Bezprzewodowy pilot zdalnego sterowania i baterie AAA
- Instrukcja konfiguracji
- Zacisk x 1 (X651UHD-2), x 3 (X551UHD)
- Śruba z podkładką (M4 x 10) x 1 (X651UHD-2), x 3 (X551UHD)
- Śruba skrzydełkowa opcjonalnej podstawki x 2*²
- CD-ROM



Przewód sygnałowy wideo
(przewód DisplayPort)

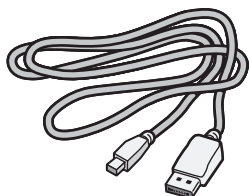

Przewód sygnałowy wideo
(przewód Mini-DisplayPort-
-DisplayPort)

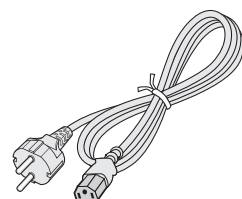

Przewód zasilający*¹



CD-ROM

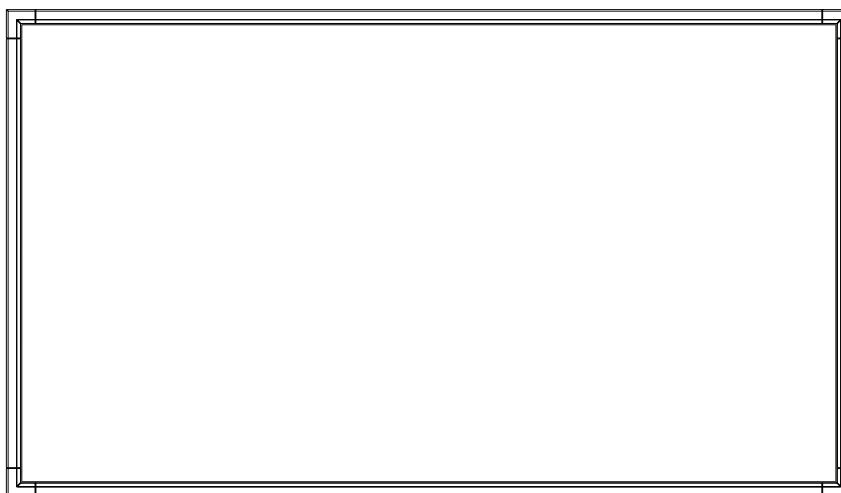

Śruba z podkładką (M4 x 10)
x 1 (X651UHD-2), x 3 (X551UHD)



Zacisk x 1 (X651UHD-2),
x 3 (X551UHD)

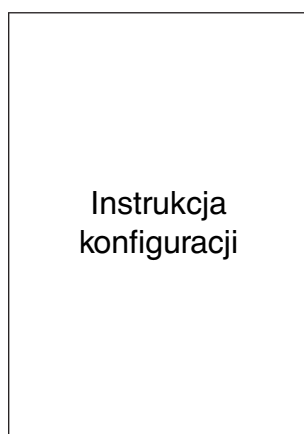

Instrukcja konfiguracji



Śruba skrzydełkowa
opcjonalnej podstawki x 2*²



Bezprzewodowy pilot zdalnego
sterowania i baterie AAA

* Oryginalne opakowanie i pozostałe części pakunkowe należy zachować na wypadek konieczności transportu lub wysyłki monitora.

*¹ Rodzaje i liczba przewodów zasilających dołączonych do zestawu zależy od miejsca, do którego jest wysyłany monitor ciekłokrystaliczny. Kiedy do zestawu jest dołączony więcej niż jeden przewód zasilający, należy stosować przewód zasilający odpowiedni do parametrów sieci zasilającej prądu zmiennego oraz zgodny ze standardami bezpieczeństwa danego kraju.

*² Tylko X551UHD.

Instalacja

Urządzenie to nie może być używane ani instalowane bez podstawy stołowej lub innego akcesorium montażowego o podobnej funkcji. W celu przeprowadzenia prawidłowej instalacji bardzo zalecane jest korzystanie z pomocy przeszkolonego, autoryzowanego przez firmę NEC pracownika serwisu. Nieprzestrzeganie standardowych procedur montażu firmy NEC może skutkować uszkodzeniem sprzętu albo obrażeniami użytkownika lub monterów. Gwarancja produktu nie obejmuje uszkodzeń spowodowanych nieprawidłową instalacją. Niepodporządkowanie się tym zaleceniom może skutkować unieważnieniem gwarancji.

Montaż

Monitora NIE WOLNO montować samodzielnie. Należy się skontaktować z dystrybutorem. W celu przeprowadzenia prawidłowej instalacji zalecane jest skorzystanie z pomocy przeszkolonego, wykwalifikowanego technika. Należy sprawdzić miejsce docelowego montażu urządzenia. Za montaż ścienny i sufitowy jest odpowiedzialny klient. Nie wszystkie ściany i sufity mają nośność odpowiednią do masy urządzenia. Gwarancja produktu nie obejmuje uszkodzeń spowodowanych nieprawidłową instalacją, zmianami konstrukcji urządzenia ani klęskami żywiołowymi. Niepodporządkowanie się tym zaleceniom może skutkować unieważnieniem gwarancji.

NIE WOLNO zasłaniać otworów wentylacyjnych akcesoriami montażowymi ani innymi akcesoriami.

Dla przeszkolonego pracownika firmy NEC:

W celu zapewnienia bezpiecznego montażu do zamocowania urządzenia należy użyć co najmniej dwóch wsporników. Urządzenie należy zamocować do co najmniej dwóch punktów w lokalizacji instalacji.

Zalecenia dotyczące montażu ściennego i sufitowego

- Używane akcesoria montażowe inne niż zatwierdzone przez firmę NEC muszą odpowiadać metodzie montażu zgodnej ze standardem VESA (FDMLv1).
- Firma NEC zaleca używanie interfejsów montażowych zgodnych ze standardem UL1678 w Ameryce Północnej.
- Firma NEC bardzo zaleca używanie śrub o rozmiarze M8 (długość: 15–17 mm + grubość wspornika i podkładek). Jeśli są używane wkręty dłuższe niż 15–17 mm, należy sprawdzić głębokość otworu (Zalecana siła dokręcania: 1125–1375 N·cm). Otwór wspornika powinien być mniejszy niż $\varnothing 10$ mm.
- Przed montażem należy sprawdzić lokalizację montażu, aby mieć pewność, że jej nośność zapewni ochronę urządzenia przed uszkodzeniem.
- Szczegółowe informacje można znaleźć w instrukcjach dołączonych do sprzętu montażowego.
- Należy się upewnić, że między monitorem a wspornikiem nie ma wolnej przestrzeni.

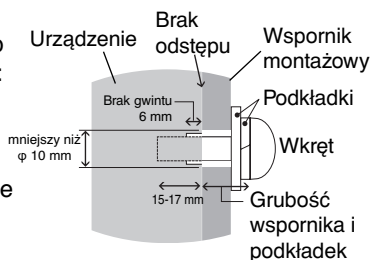

Orientacja

- Jeśli ekran jest używany w pozycji pionowej, monitor powinien być obracany w kierunku zgodnym z ruchem wskazówek zegara tak, aby lewa krawędź przesuwiała się do góry, a prawa do dołu. Zapewnia to prawidłową wentylację i zwiększa trwałość monitora. Nieprawidłowa wentylacja może zmniejszyć trwałość monitora.

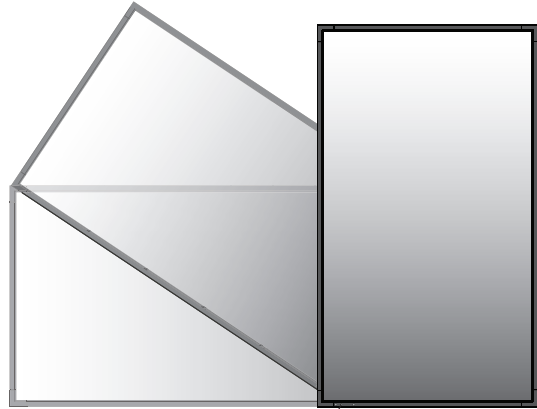

Wskaźnik LED

- Podczas używania monitora w położeniu pionowym można zmienić pozycję uchwytów i płytki z logo NEC.

1. Zmiana pozycji uchwytów (tylko X651UHD-2).

W przypadku położenia poziomego:

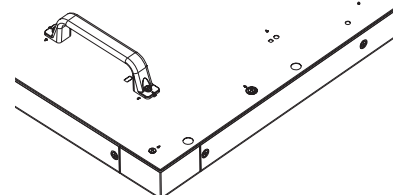
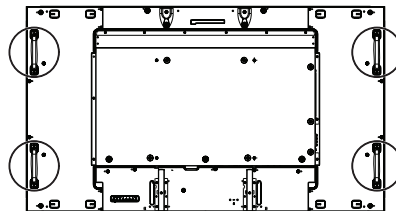

W przypadku położenia pionowego:

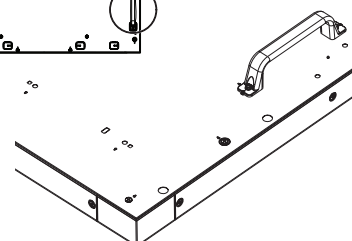
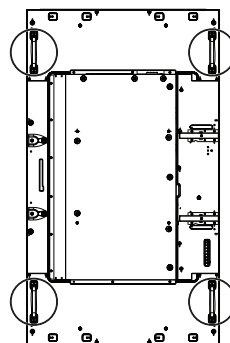

2. Zmiana pozycji płytki z logo NEC (tylko X651UHD-2).

Zdejmowanie płytki z logo: Włóż cienki przedmiot (o średnicy mniejszej niż 2 mm) w otwór w dolnej części płytki z logo i zdejmij płytkę, podnosząc ją za dolną część.

Zakładanie płytki z logo: Włóż część (1) płytki z logo w panel i dociśnij ją.

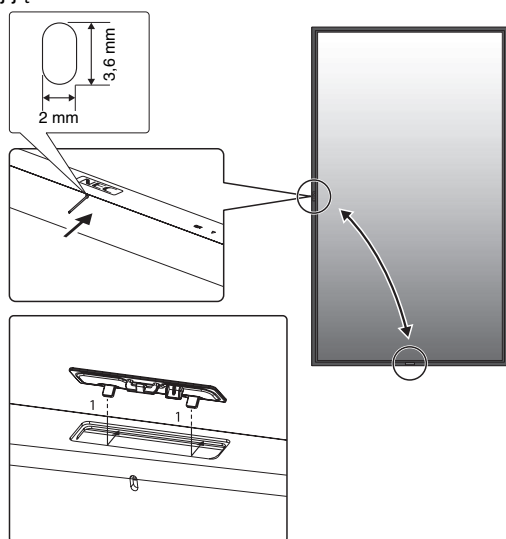

Lokalizacja montażu

- Sufit i ściana muszą mieć nośność umożliwiającą utrzymanie monitora i akcesoriów montażowych.
- Urządzenia NIE wolno montować w miejscach, w których może być narażone na uderzenie drzwiami lub bramą.
- Urządzenia NIE wolno montować w miejscach narażonych na działanie silnych drgań i kurzu.
- Urządzenia NIE wolno montować w pobliżu miejsca doprowadzania głównego źródła zasilania do budynku.
- Urządzenia nie montować w miejscach, w których można je łatwo chwycić i zawisnąć na urządzeniu lub sprzęcie montażowym.
- Podczas montażu urządzenia we wnęce, takiej jak ściana, w celu zapewnienia prawidłowej wentylacji należy zostawić co najmniej 100 mm odstęp między monitorem a ścianą.
- W celu prawidłowego odprowadzenia ciepła z urządzenia i sprzętu montażowego wokół monitora należy zapewnić odpowiednią wentylację lub klimatyzację.

Montaż sufitowy

- Należy się upewnić, że nośność sufitu jest odpowiednia do masy urządzenia i sprzętu montażowego, zapewnia należyta ochronę w przypadku trzęsienia ziemi, nieoczekiwanych drgań oraz działania innych sił zewnętrznych.
- Należy się upewnić, że urządzenie jest przymocowane do trwałej konstrukcji sufitowej, takiej jak belka podpierająca. Zabezpiecz monitor za pomocą śrub, sprężynowych podkładek zabezpieczających, podkładek i nakrętki.
- Urządzenia NIE wolno mocować w miejscach, które nie zapewniają wewnętrznej struktury podtrzymującej. Do mocowania NIE wolno używać wkrętów do drewna ani śrub kotwowych. NIE należy montować urządzenia na wykończeniowych ani zawieszonych konstrukcjach.

Konserwacja

- Urządzenie należy regularnie sprawdzać pod względem prawidłowego dokręcenia wkrętów, poluzowania połączeń, odkształceń i innych problemów charakterystycznych dla sprzętu montażowego. Jeśli problem zostanie wykryty, należy skontaktować się z wykwalifikowanym personelem w celu naprawy urządzenia.
- Należy regularnie sprawdzać lokalizację montażu pod względem występowania stopniowych oznak uszkodzenia lub osłabienia.

Mocowanie akcesoriów montażowych

Monitor zaprojektowano do używania z systemem montażowym VESA.

1. Montaż: dołącz śruby oczkowe (brak w zestawie) (tylko X651UHD-2)

Ten model jest wyposażony w śruby oczkowe, które są pomocne podczas montażu.

- Wkręć śruby oczkowe do odpowiednich otworów w sposób pokazany na rysunku.
- Śruby muszą być dokładnie dokręcone.
- Aby ustawić monitor w odpowiednim położeniu, użyj elementu podnoszącego dołączonego do śrub oczkowych.

NIE należy montować monitora tylko za pomocą śrub oczkowych.

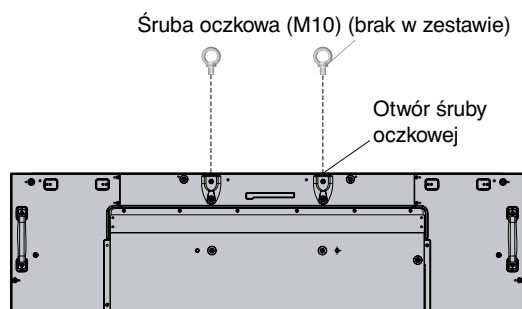

2. Zamocuj akcesoria montażowe

Należy uważać, aby podczas mocowania akcesoriów nie przechylać monitora.

Interfejs montażowy VESA (M8)

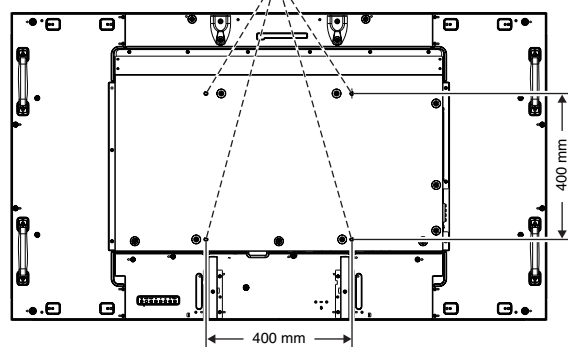

Akcesoria montażowe można zamocować, gdy monitor jest położony ekranem w dół. Aby uniknąć uszkodzenia powierzchni ekranu, na stole pod monitorem LCD należy umieścić arkusz ochronny. Arkusz ochronny był owinięty wokół monitora LCD w oryginalnym opakowaniu. Należy upewnić się, że na stole nie leży nic, co mogłoby uszkodzić monitor.

Używane akcesoria montażowe inne niż zatwierdzone przez firmę NEC muszą odpowiadać metodzie montażu zgodnej ze standardem VESA.

UWAGA: Przed instalacją należy ustawić monitor na płaskiej powierzchni i zapewnić odpowiednią przestrzeń wokół.

3. Używanie opcjonalnej karty

1. Wyłącz główny przełącznik zasilania.
2. Zdejmij pokrywę gniazda, wykręcając wkręty (rys. 1).
3. Włóż opcjonalną kartę do monitora. Załóż pokrywę gniazda, używając dołączonych wkrętów.

UWAGA: Informacje o dostępnych opcjonalnych kartach można uzyskać od dostawcy. Mocując kartę opcjonalną, przed przymocowaniem jej wkrętami nie należy używać nadmiernej siły.

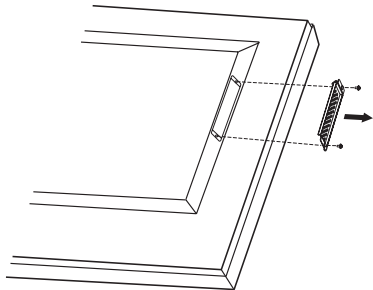

Rys. 1

4. Montowanie i demontowanie opcjonalnej górnej podstawki

PRZESTROGA: Mocowanie i zdejmowanie podstawki musi być wykonywane przez co najmniej dwie osoby w przypadku modelu X551UHD i przez co najmniej cztery osoby w przypadku modelu X651UHD-2.

Żeby zainstalować, należy wykonać instrukcje dołączone do podstawki lub aparatu montażowego. Należy używać tylko urządzeń zalecanych przez producenta.

UWAGA: W przypadku modelu X551UHD należy stosować WYŁĄCZNIE śruby dołączone do monitora. W przypadku modelu X651UHD-2 należy stosować WYŁĄCZNIE śruby dołączone do opcjonalnej górnej podstawki.

Podczas montażu podstawki monitora LCD należy ostrożnie trzymać urządzenie, aby uniknąć przygniecenia palców.

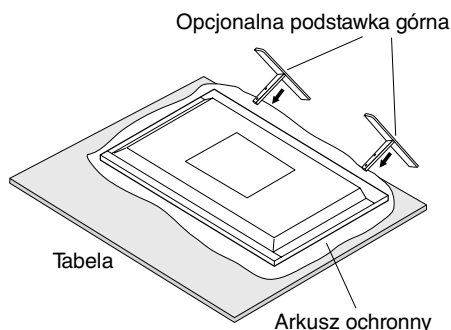

UWAGA: W przypadku modelu X551UHD należy zastosować podstawę ST-5220. Podstawę należy zamontować tak, aby jej dłuższa stopa była skierowana do przodu. W przypadku modelu X651UHD-2 należy zastosować podstawę ST-651. Podstawę należy zamontować w kierunku wskazywanym przez strzałkę znajdującą się na powierzchni podstawki.

5. Wymagania dotyczące wentylacji

Aby zapewnić możliwość odprowadzenia ciepła, w przypadku montażu w przestrzeni zamkniętej lub wnęce między monitorem a otaczającymi go ścianami należy zostawić odpowiedni odstęp, jak pokazano na poniższym rysunku.

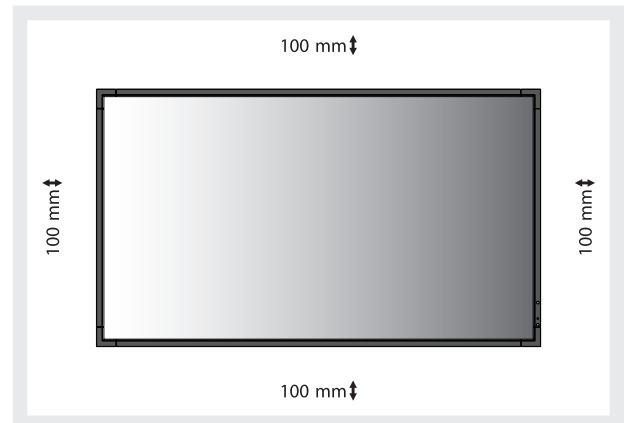

W celu prawidłowego odprowadzenia ciepła z urządzenia i sprzętu montażowego, zwłaszcza w przypadku używania wielu monitorów, wokół urządzeń należy zapewnić odpowiednią wentylację lub klimatyzację.

UWAGA: Jakość dźwięku wewnętrznych głośników różni się w zależności od warunków akustycznych w pomieszczeniu.

6. Zapobieganie przechyleniu

Do mocowania na ścianie monitora z opcjonalną górną podstawą na ścianie należy użyć przewodu lub łańcucha, który utrzyma ciężar monitora. Przewód lub łańcuch należy przymocować do monitora za pomocą dostarczonych zacisków i śrub. W przypadku modelu X651UHD-2 zaciski i śruby dołączone są do opcjonalnej górnej podstawki.

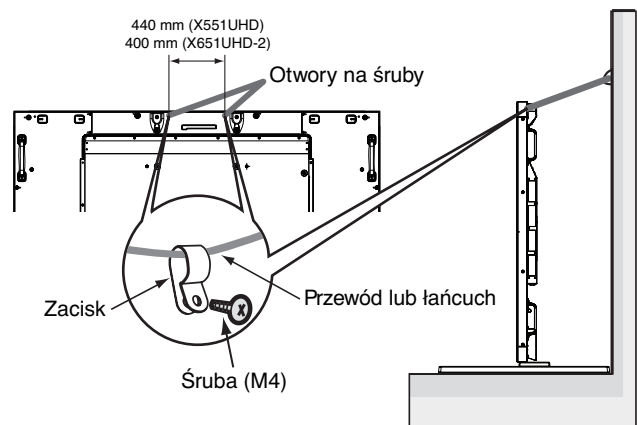

Przed przymocowaniem monitora LCD do ściany należy się upewnić, że jej nośność jest odpowiednia do masy monitora.

Przed przemieszczeniem monitora LCD należy zdjąć ze ściany sznurek lub łańcuch.

Nazwy i funkcje podzespołów

Panel sterowania

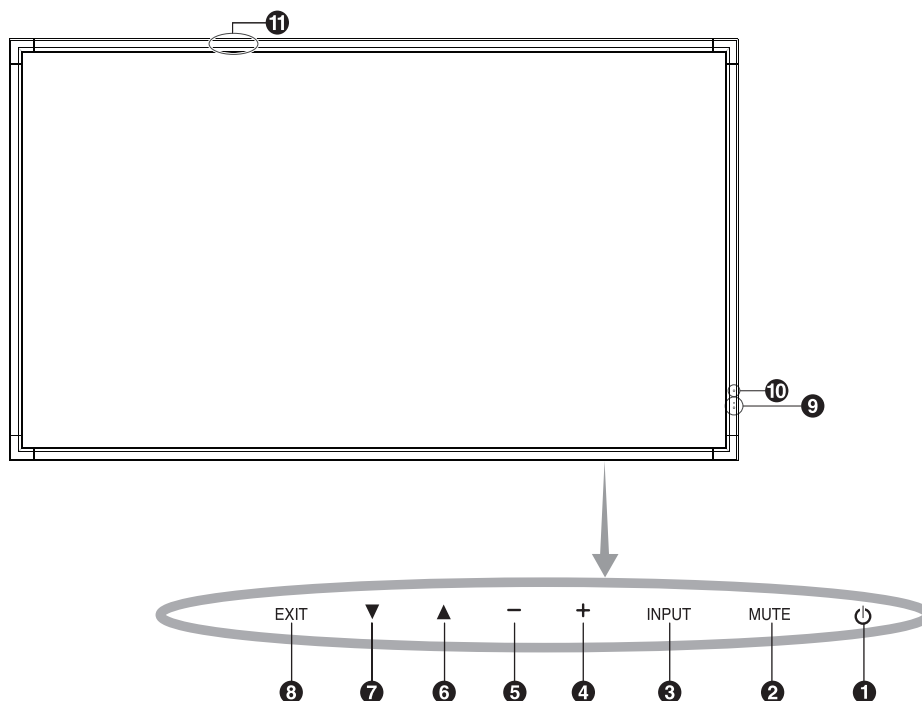

1 przycisk POWER (ZASILANIE) (⏻)

Włącza lub wyłącza zasilanie. Patrz również strona 17.

2 przycisk MUTE (WYCISZ)

Służy do włączania/wyłączania dźwięku.

3 przycisk INPUT (WEJŚCIE)

W menu ekranowym działa jak przycisk SET (USTAW)/ POINT ZOOM (POWIĘKSZENIE PUNKTOWE). (Przełącza wejścia [DVI1], [DVI2], [DPORT], [HDMI1], [HDMI2], [HDMI3], [HDMI4], [OPTION]*). Są to jedyne opcje sygnałów wejściowych pokazane jako nazwy fabryczne.

4 Przycisk PLUS (+)

Zwiększa poziom wyjścia dźwięku, gdy menu ekranowe jest wyłączone. Działa jako przycisk (+) w zakresie zmiany ustawień w menu ekranowym.

5 Przycisk MINUS (-)

Zmniejsza poziom wyjścia dźwięku, gdy menu ekranowe jest wyłączone. Działa jako przycisk (-) w zakresie zmiany ustawień w menu ekranowym.

6 Przycisk UP (W GÓRĘ) (▲)

Uruchamia menu ekranowe, gdy menu to jest wyłączone. Działa jak przycisk ▲ umożliwiający przesunięcie podświetlenia w górę w celu wybrania ustawienia w menu ekranowym.

7 Przycisk DOWN (W DÓŁ) (▼)

Uruchamia menu ekranowe, gdy menu to jest wyłączone. Działa jak przycisk ▼ umożliwiający przesunięcie podświetlenia w dół w celu wybrania ustawienia w menu ekranowym.

8 Przycisk EXIT (ZAMKNIJ)

Uruchamia menu ekranowe, gdy menu to jest wyłączone. Działa jako przycisk EXIT (ZAMKNIJ) w menu ekranowym, wracając do poprzedniego.

9 Pilot zdalnego sterowania i wskaźnik zasilania

Odbiera sygnał z pilota (jeśli jest używany pilot bezprzewodowy). Patrz również strona 12. Świeci na zielono, gdy monitor LCD jest w trybie aktywnym*. Świeci na czerwono, gdy monitor LCD jest wyłączony. Świeci na pomarańczowo, gdy monitor jest w trybie oszczędzania energii. Miga przemiennie na zielono i pomarańczowo, gdy włączona jest funkcja SCHEDULE SETTINGS (USTAWIENIA HARMONOGRAMU) Po wykryciu awarii składnika monitora wskaźnik miga na czerwono. * Jeżeli w opcji POWER INDICATOR (WSKAŹNIK ZASILANIA) wybrano OFF (WYŁ.; patrz str. 28), dioda LED nie będzie się świecić, gdy monitor LCD jest włączony.

10 Czujnik wykrywania oświetlenia w otoczeniu

Wykrywa poziom oświetlenia otoczenia, pozwalając monitorowi automatycznie regulować ustawienia podświetlenia, i zapewnia przyjemniejsze używanie monitora. Nie wolno zakrywać tego czujnika. Patrz str. 32.

11 Czujnik inteligentnych danych bezprzewodowych (X551UHD)

Czujnik bezprzewodowej transmisji informacji monitora oraz ustawień.

Tryb blokady klawiszy sterowania

Ten element sterujący umożliwia całkowite zablokowanie dostępu do wszystkich klawiszy sterowania. Aby włączyć funkcję blokady klawiszy sterowania, naciśnij jednocześnie klawisze ▼ i ▲ oraz przytrzymaj je przez ponad 3 sekundy. Aby wznowić tryb użytkownika, naciśnij jednocześnie klawisze ▼ i ▲ oraz przytrzymaj je przez ponad 3 sekundy.

*: Ta funkcja zależy od używanej opcjonalnej karty.

Panel połączeń

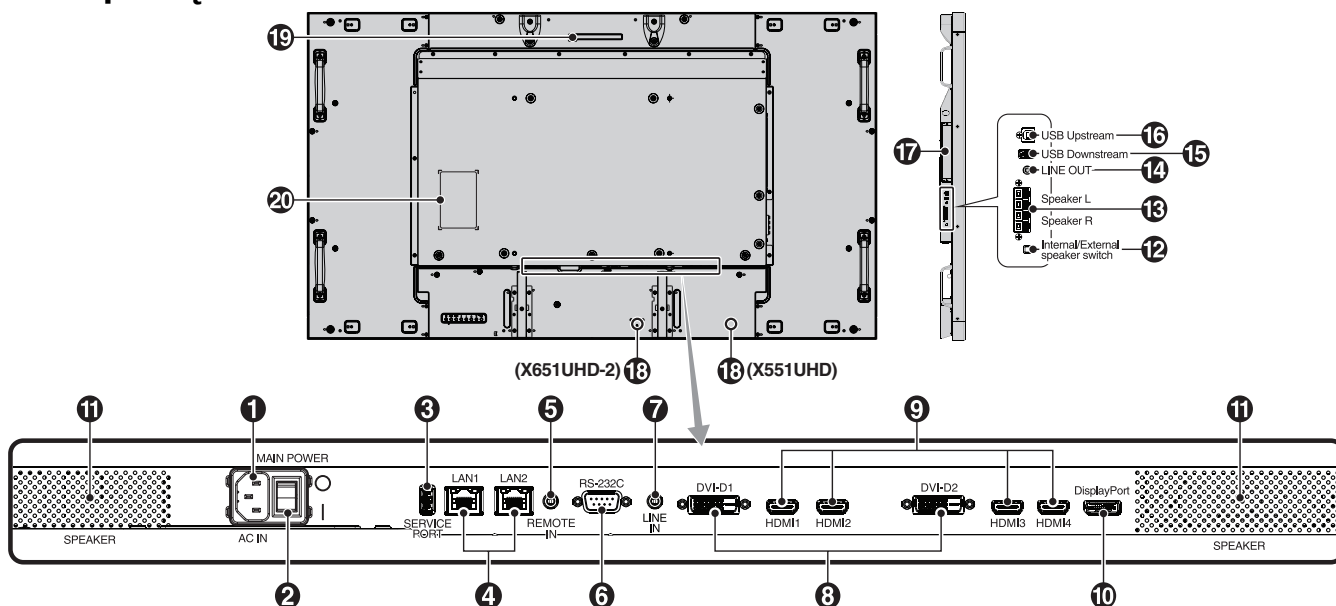

1 Złącze AC IN (WEJŚCIE ZASILANIA)

Do podłączenia dostarczonego kabla zasilającego.

2 Główny przełącznik zasilania

Włącznik/wyłącznik służący do włączania/wyłączania zasilania.

3 Gniazdo serwisowe

Za pomocą tego gniazda USB można realizować aktualizację oprogramowania firmowego.

4 Port LAN (RJ-45)

Połączenie sieci LAN. Patrz str. 35 i 38.

UWAGA: Priorytetowo należy używać portu LAN1.

5 REMOTE IN (WEJŚCIE PILOTA)

Do tego gniazda można podłączyć opcjonalnego pilota przewodowego.

UWAGA: Nie stosować tego złącza, jeżeli nie jest to wymagane.

6 RS-232C (9-bolcowe gniazdo D-Sub)

Do podłączenia wejścia RS-232C urządzenia zewnętrznego, takiego jak komputer, w celu umożliwienia sterowania funkcjami RS-232C urządzenia.

7 Wejście LINE IN

Służy do wprowadzania sygnału dźwiękowego z urządzenia zewnętrznego takiego jak komputer lub odtwarzacz.

8 Gniazdo DVI IN (DVI-D) (Dual Link)

Do wprowadzania cyfrowych sygnałów RGB przesyłanych z komputera lub urządzenia HDTV wyposażonego w cyfrowe złącze wyjściowe RGB.

* To złącze nie jest zgodne z sygnałami analogowymi.

9 HDMI IN (WEJŚCIE HDMI)

Wejście sygnału cyfrowego HDMI.

10 Gniazdo DisplayPort IN

Wejście sygnału DisplayPort.

11 Głośnik wewnętrzny

12 Przełącznik głośnika wewnętrznego/zewnętrznego.

: Głośnik wewnętrzny : Głośnik zewnętrzny.

UWAGA: Położenie przełącznika głośników należy zmieniać przy wyłączonym monitorze.

13 EXTERNAL SPEAKER TERMINAL (ZŁĄCZE GŁOŚNIKA ZEWNĘTRZNEGO)

Służy do wyprowadzania sygnału dźwiękowego z gniazd LINE IN, DisplayPort AUDIO i HDMI.

Czerwony zacisk to plus (+).

Czarny zacisk to minus (-).

UWAGA: Ten zacisk jest przeznaczony do podłączenia głośników o mocy 15 W + 15 W (8 omów).

14 Gniazdo LINE OUT (WYJŚCIE LINIOWE)

Służy do wyprowadzania sygnału dźwiękowego z gniazd LINE IN, DisplayPort i HDMI na urządzenie zewnętrzne (amplituner stereo, wzmacniacz itd.).

To złącze nie obsługuje złącza słuchawkowego.

15 Port wyjściowy USB

Służy do podłączenia monitora do urządzeń USB.

16 Port wejściowy USB

Służy do podłączenia monitora do urządzenia zewnętrznego, jak np. komputer.

17 Gniazdo opcjonalnej karty

Dostępne są akcesoria typu Slot 2. Szczegółowe informacje można uzyskać u dostawcy.

UWAGA: Informacje o dostępnych opcjonalnych kartach można uzyskać u dostawcy.

18 Gniazdo blokady Kensington

Do celów bezpieczeństwa i zabezpieczenia przed kradzieżą.

19 Czujnik inteligentnych danych bezprzewodowych (X651UHD-2)

Czujnik bezprzewodowej transmisji informacji monitora oraz ustawień.

20 Tabliczka znamionowa

Bezprzewodowy pilot zdalnego sterowania

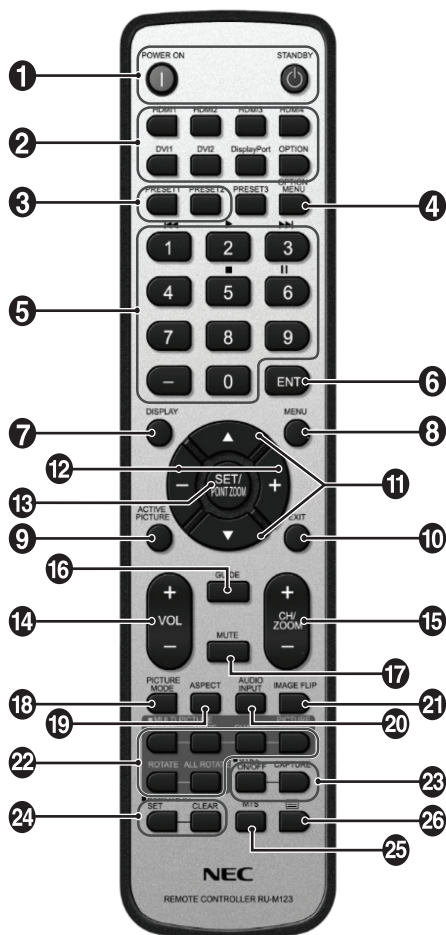

1 przycisk POWER (ZASILANIE)

Włącza zasilanie / tryb czuwania.

2 Przycisk INPUT (WEJŚCIE)

Wybór sygnału wejściowego.

HDMI1: HDMI1
HDMI2: HDMI2
HDMI3: HDMI3
HDMI4: HDMI4
DV11: DV11
DV12: DV12
DisplayPort: DPORT
OPTION: OPTION*2

3 Przycisk MULTI INPUT (WYBÓR WYJŚCIA)

Wybór sygnału wejściowego. Patrz strona 30.

PRESET1: PRESET1*3
PRESET2: PRESET2*3.

4 Przycisk OPTION MENU (MENU OPCJI)*1

5 KLAWIATURA

Naciśnięcie przycisku umożliwia ustawienie i zmianę haseł, zmianę kanału oraz ustawienie funkcji REMOTE ID.

6 Przycisk ENT*1

7 Przycisk DISPLAY (EKRAŃ)

Włączanie/wyłączanie menu ekranowego z informacjami. Patrz str. 19.

8 Przycisk MENU

Włączanie/wyłączanie trybu menu.

9 Przycisk ACTIVE PICTURE (AKTYWNY OBRAZ)

Służy do wyboru aktywnego obrazu.

10 Przycisk EXIT (ZAMKNIJ)

Powrót do poprzedniego menu w menu ekranowym.

11 Przycisk UP (W GÓRĘ)/DOWN (W DÓŁ) (▲/▼)

Działa jak przycisk ▲▼ umożliwiający przesunięcie podświetlenia w dół w celu wybrania ustawienia w menu ekranowym.

Niewielki ekran, za pomocą którego można ustawić tryb PIP, jest przesuwany w górę lub w dół.

12 Przycisk MINUS/PLUS (-/+)

Zwiększanie lub zmniejszanie wartości ustawień w menu ekranowym.

Niewielki ekran, za pomocą którego można ustawić tryb PIP (OBRAZ W OBRAZIE), jest przesuwany w górę lub w dół lub zwiększany albo zmniejszany.

13 Przycisk SET (USTAW)/POINT ZOOM (POWIĘKSZENIE PUNKTOWE)

Potwierdzenie wyboru. Gdy menu ekranowe jest ukryte, aktywuje funkcję POINT ZOOM (POWIĘKSZENIE PUNKTOWE).

14 Przycisk VOLUME UP (GŁOŚNIEJ) / VOLUME DOWN (CISZEJ) głośności (VOL +/-)

Zwiększanie lub zmniejszanie poziomu wyjściowego sygnału dźwiękowego.

15 Przycisk CH/ZOOM UP/DOWN (ZMIANA KANAŁU/POWIĘKSZENIA) (CH/ZOOM +/-)*1

Zwiększa lub zmniejsza poziom ustawienia POINT ZOOM (POWIĘKSZENIE PUNKTOWE).

16 Przycisk GUIDE (PORADNIK)*1

17 Przycisk MUTE (WYCISZ)

Włącza lub wyłącza funkcję wyciszenia.

18 Przycisk PICTURE MODE (TRYB OBRAZU)

Służy do wyboru jednego z trybów obrazu:

[HIGHBRIGHT] (WYSOKA JASNOŚĆ), [STANDARD] (STANDARDOWY), [sRGB], [CINEMA] (KINO), [CUSTOM1] (NIESTANDARDOWY1), [CUSTOM2] (NIESTANDARDOWY2), [SVE-(1-5) SETTINGS] (USTAWIENIA SVE-(1-5)).

Patrz strona 22.

HIGHBRIGHT (WYSOKA JASNOŚĆ): do ruchomych obrazów typu DVD.

STANDARD (STANDARDOWY): do obrazów.

sRGB: do obrazów z tekstem.

CINEMA (KINO): do oglądania filmów.

CUSTOM1 (DOSTOSOWANY1) i CUSTOM2

(DOSTOSOWANY2): włączenie funkcji automatycznego przyciemnienia Patrz str. 32.

SVE-(1-5) SETTINGS (USTAWIENIA SVE-(1-5)): jest przeznaczone do oglądania zdjęć i filmów.

19 Przycisk ASPECT (PROPORCJE)

Do wyboru proporcji obrazu: [FULL] (PEŁNY), [WIDE] (SZEROKI), [DYNAMIC] (DYNAMICZNY), [1:1], [ZOOM] (POWIĘKSZENIE) i [NORMAL] (NORMALNY). Patrz str. 18.

20 Przycisk AUDIO INPUT (WEJŚCIE AUDIO)

Wybór źródła sygnału wejściowego dźwięku [LINE IN], [OPTION]*2, [HDMI1], [HDMI2], [HDMI3], [HDMI4], [DPORT].

21 Przycisk IMAGE FLIP (ODWRÓCENIE OBRAZU)

Pozwala wybrać opcje [H FLIP] (ODWRÓCENIE W POZIOMIE), [V FLIP] (ODWRÓCENIE W PIONIE), [180° ROTATE] (OBRÓT O 180°) i [NONE] (BRAK). Patrz strona 25.

22 Przycisk MULTI PICTURE (WIELE OBRAZÓW)

Przycisk ON/OFF (WŁ./WYŁ.): zmiana przełącznika pomiędzy pozycją ON (WŁ.) i OFF (WYŁ.). Patrz strona 18.

Przycisk MODE (TRYB): umożliwia wybór liczby obrazów i jeden z trybów pracy: PIP, PBP 1, PBP 2, PBP 3.

Przycisk CHANGE (ZMIEN): służy do wybrania pary obrazów. Można przełączać się między dwoma wybranymi obrazami.

Przycisk PICTURE ASPECT (Współczynnik obrazu): służy do wybrania współczynnika aktywnego obrazu.

Przycisk ROTATE (Obróć): służy do obrócenia obrazów wielokrotnych o 90°.

Przycisk ALL ROTATE (Obróć wszystkie): obrócenie obrazów wielokrotnych o 90°. Gdy funkcja MULTI PICTURE (WIELE OBRAZÓW) jest ustawiona na OFF (WYŁ.), wyświetlony pojedynczy obraz jest obracany o 90°.

UWAGA: można włączyć możliwość zmiany rozmiaru każdego obrazu wielokrotnego naciśnięciem przycisku SET/POINT ZOOM (USTAW/POWIĘKSZENIE PUNKTOWE) w trybie obrazu wielokrotnego.

Nie można wybrać innego wyjścia niż ustawione w opcji HDMI/DVI SELECT (WYBÓR HDMI/DVI).

23 Przycisk STILL (WSTRZYMANIE)*4

Przycisk ON/OFF (WŁ./WYŁ.): Włączanie/wyłączanie trybu nieruchomego obrazu.

Przycisk STILL CAPTURE (PRZECHWYĆ OBRAZ): Przechwytywanie nieruchomego obrazu.

UWAGA: działanie tej funkcji jest wyłączone po wybraniu ustawienia MULTI PICTURE MODE (TRYB WIELU OBRAZÓW), TEXT TICKER (RUCHOMY TEKST), SCREEN SAVER (WYGASZACZ EKRANU), POINT ZOOM (POWIĘKSZENIE PUNKTOWE), IMAGE FLIP (ODWRÓCENIE OBRAZU) za wyjątkiem opcji NONE (BRAK), SUPER (SUPER) w menu INPUT CHANGE (ZMIANA WEJŚCIA), INPUT CONFIGURATION (KONFIGURACJA WEJŚCIA). Gdy jest aktywna opcja STILL (WSTRZYMANIE), opcja ROTATE (OBRÓT) jest niedostępna.

24 Przycisk REMOTE ID (ID PILOTA)

Włączanie funkcji REMOTE ID (ID PILOTA). Patrz str. 34.

25 Przycisk MTS*1

26 Przycisk *1

Włączanie zakodowanych napisów.

UWAGA: Tylko wejścia VIDEO*2, S-VIDEO*2.

*1: Funkcja tego przycisku zależy od używanej opcjonalnej karty. Dalsze informacje można znaleźć w instrukcji opcjonalnej karty.

*2: Ta funkcja zależy od używanej opcjonalnej karty.

*3: Ta funkcja zależy od ustawienia INPUT CONFIGURATION (KONFIGURACJA WEJŚCIA).

*4: Działanie funkcji OPTION (Opcja) odnoszącej się do sygnału wejściowego zależy od rodzaju zastosowanej opcjonalnej karty.

UWAGA: Przyciski bez opisów nie działają.

Zasięg pracy pilota zdalnego sterowania

Wybierając przyciski na pilocie, należy kierować jego górną część w stronę czujnika zdalnego sterowania na monitorze LCD.

Maksymalny zasięg pilota to ok. 7 m od czujnika zdalnego sterowania lub ok. 3,5 m w pionie i w poziomie pod kątem nie większym niż 30°.

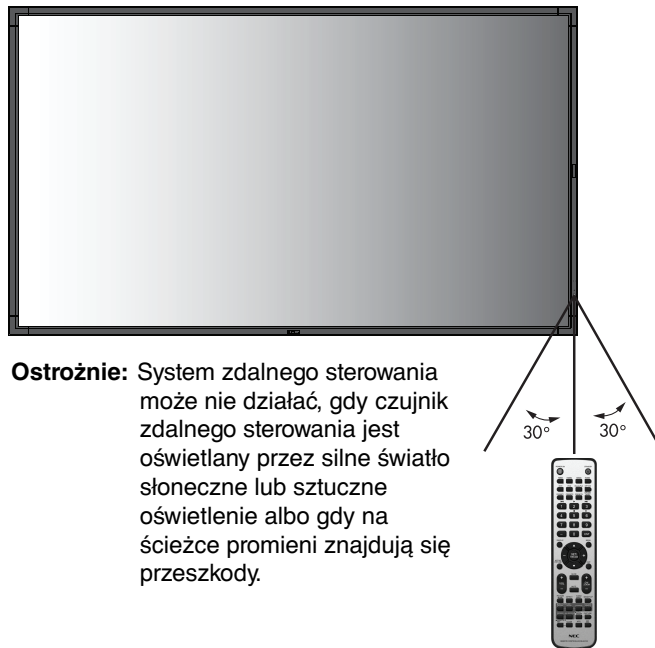

Ostrożnie: System zdalnego sterowania może nie działać, gdy czujnik zdalnego sterowania jest oświetlany przez silne światło słoneczne lub sztuczne oświetlenie albo gdy na ścieżce promieni znajdują się przeszkody.

Obsługa pilota zdalnego sterowania

- Nie poddawać działaniu silnych wstrząsów.
- Nie wylewać na pilota wody ani innych płynów. W razie zamoczenia pilota zdalnego sterowania należy go natychmiast wytrzeć do sucha.
- Nie wystawiać na działanie ciepła ani pary.
- Poza czynnością montażu baterii nie otwierać pilota zdalnego sterowania.

Instalacja i konfiguracja

1. Określanie lokalizacji instalacji

PRZESTROGA: Instalacja monitora LCD musi być wykonana przez przeszkolonego technika. W celu uzyskania dalszych informacji należy skontaktować się z dostawcą sprzętu.

PRZESTROGA: PRZENOSZENIE LUB MOCOWANIE MONITORA LCD MUSI BYĆ WYKONYWANE PRZEZ CO NAJMNIEJ DWIE OSOBY W PRZYPADKU MODELU X551UHD ORAZ PRZEZ CO NAJMNIEJ CZTERY OSOBY W PRZYPADKU MODELU X651UHD-2. Niestosowanie się do tych ostrzeżeń może być przyczyną odniesienia obrażeń w wyniku upadku monitora LCD.

PRZESTROGA: Monitora nie można mocować ani używać w pozycji górną do dołu.

PRZESTROGA: Ekran LCD ma czujnik temperatury i wentylator, w tym jeden podłączony do opcjonalnej karty. Przy nadmiernej temperaturze monitora LCD następuje automatycznie włączenie wentylatora chłodzącego.

Wentylator karty opcjonalnej jest aktywny, nawet gdy temperatura jest niższa od standardowej temperatury pracy wymagającej chłodzenia karty opcjonalnej. W przypadku przegrzania monitora LCD przy włączonym wentylatorze chłodzącym na ekranie jest wyświetlane ostrzeżenie Caution (Przeestroga). Po wyświetleniu ostrzeżenia „Caution” (Przeestroga) należy zaprzestać używania urządzenia i poczekać na jego ochłodzenie. Używanie wentylatora zmniejszy prawdopodobieństwo przedwczesnej awarii obwodu oraz może pomóc w zmniejszeniu degradacji obrazu i efektu „poświaty obrazu”. Jeśli monitor LCD jest używany w zamkniętym obszarze lub jeśli ekran ciekłokrystaliczny jest pokryty warstwą ochronną, należy sprawdzać wewnętrzną temperaturę monitora za pomocą opcji HEAT STATUS (STAN TEMPERATURY) w menu ekranowym (patrz str. 29). Jeśli temperatura przekracza normalną temperaturę roboczą, należy włączyć wentylator w menu ekranowym FAN CONTROL (STEROWANIE WENTYLATOREM) (patrz str. 29).

WAŻNE: Aby uniknąć zarysowania ekranu, pod monitorem LCD należy położyć arkusz ochronny, w który monitor był owinięty przed rozpakowaniem.

2. Instalowanie akumulatorów pilota zdalnego sterowania

Pilot zdalnego sterowania jest zasilany z dwóch baterii AAA 1,5 V. Aby włożyć lub wymienić baterie:

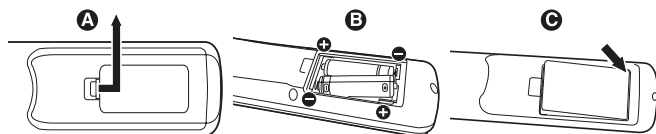

- Naciśnij i przesunij, aby otworzyć pokrywę.
- Włóż baterie zgodnie ze znakami (+) i (-) znajdującymi się wewnątrz wnęki.
- Założ pokrywę.

PRZESTROGA: Nieprawidłowe używanie akumulatorów może być przyczyną wycieków lub wybuchu.

Firma NEC zaleca stosowanie się do następujących zasad dotyczących używania baterii:

- Wkładając baterie AAA należy dopasować znaki biegunów (+) i (-) znajdujące się na każdej baterii do znaków (+) i (-) komory na baterie.
- Nie używać jednocześnie baterii różnych producentów.
- Nie łączyć nowych i starych baterii. Może to skrócić czas eksploatacji baterii lub spowodować wyciek płynu z baterii.
- Natychmiast wyjmować zużyte baterie, aby zapobiec wyciekowi kwasu do komory na baterie.
- Nie dotykać kwasu baterii, ponieważ może dojść do obrażeń skóry.

UWAGA: Jeśli pilot zdalnego sterowania nie będzie używany przez długi czas, należy wyjąć baterie.

3. Podłącz urządzenia zewnętrzne (patrz str. 15 i 16)

- W celu zapewnienia ochrony urządzeń zewnętrznych przed ich podłączaniem należy wyłączyć zasilanie.
- Dalsze informacje można znaleźć w instrukcji obsługi urządzenia.

UWAGA: Nie wolno podłączać/odłączać kabli przy włączonym monitorze lub innym urządzeniu zewnętrznym, gdyż może to być przyczyną utraty obrazu.

4. Podłączanie dostarczonego przewodu zasilającego

- Zainstaluj urządzenie w pobliżu łatwo dostępnego gniazdka elektrycznego.
- Przymocuj kabel zasilający do monitora LCD wkrętem i kłamrą.
- Całkowicie włóż bolce wtyczki do gniazdka elektrycznego. Luźne podłączenie może być przyczyną pogorszenia jakości obrazu.

UWAGA: Informacje o dobieraniu prawidłowego kabla zasilającego można znaleźć w niniejszej instrukcji w rozdziale „Zasady bezpieczeństwa i konserwacji”.

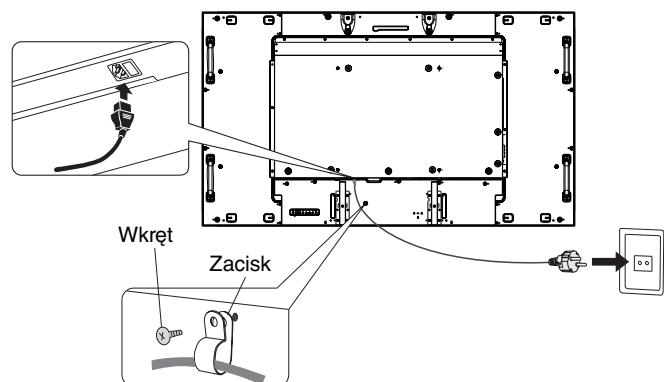

5. Włączanie zasilania wszystkich podłączonych urządzeń zewnętrznych

Po podłączeniu urządzenia do komputera najpierw należy włączyć zasilanie komputera.

6. Używanie podłączonych urządzeń zewnętrznych

Wyświetl sygnał z wybranego źródła wejściowego.

7. Regulacja dźwięku

W razie potrzeby zmień poziom głośności.

8. Regulacja ekranu (patrz str. 24 i 25)

W razie potrzeby zmień pozycję wyświetlania obrazu na ekranie.

9. Regulacja obrazu (patrz str. 24)

W razie potrzeby zmień ustawienia takie jak jasność podświetlenia i kontrast.

10. Zalecane regulacje

Aby zmniejszyć ryzyko wystąpienia efektu „poświaty obrazu”, należy dostosować poniższe parametry zgodnie z zastosowaniem monitora: SCREEN SAVER (WYGASZACZ EKРАНU), SIDE BORDER COLOR (KOLOR OBRAMOWANIA) (patrz str. 29) DATE & TIME (DATA I GODZINA) (patrz str. 26), SCHEDULE SETTINGS (USTAWIENIA HARMONOGRAMU) (patrz str. 25). Zalecane jest także włączenie ustawienia FAN CONTROL (STEROWANIE WENTYLATOREM) (patrz str. 29).

Podłączenia

UWAGA: Nie wolno podłączać/odłączać kabli przy włączonym monitorze lub innym urządzeniu zewnętrznym, gdyż może to być przyczyną utraty obrazu.

UWAGA: Należy używać kabla audio bez wbudowanego rezystora. Kabel audio z wbudowanym rezystorem powoduje zmniejszenie poziomu dźwięku.

Przed podłączeniem:

- * Wyłączyć zasilanie wszystkich podłączonych urządzeń, a następnie wykonać odpowiednie połączenia.
- * Informacje dotyczące każdego oddzielnego urządzenia znajdują się w jego instrukcji obsługi.

Schemat połączeń

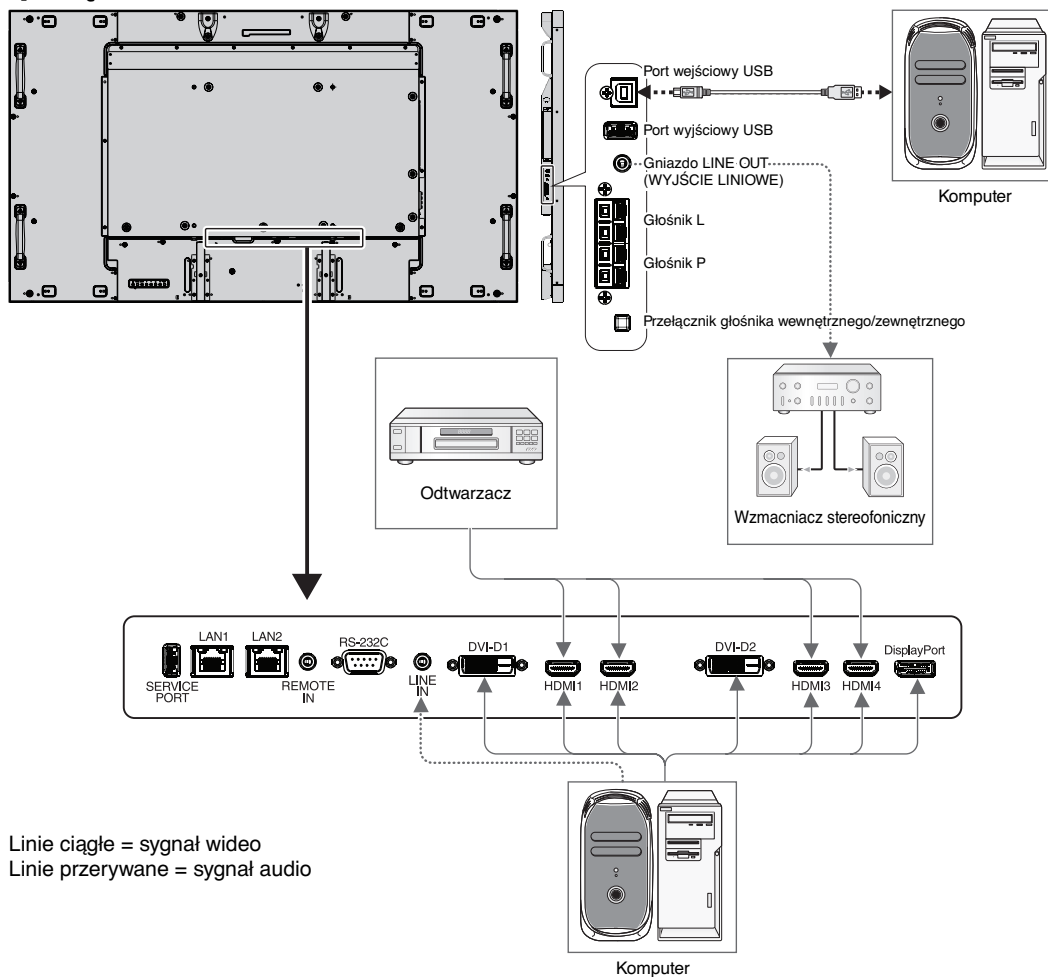

Podłączone urządzenia	Terminal do połączeń	Ustawienie w opcji TERMINAL SETTINGS (USTAWIENIA TERMINALU)	HDMI/DVI SELECT (WYBÓR HDMI/DVI)*2	Nazwa sygnału wejściowego	Terminal do połączeń audio	Przycisk wejścia na pilocie zdalnego sterowania
AV	DisplayPort	-	-	DPORT	DPORT	DisplayPort
	DVI1 (DVI-D1)	DVI-HD	DVI*3, HDMI/DVI	DVI1	Wejście LINE IN	DVI1
	DVI2 (DVI-D2)	DVI-HD	DVI*3, HDMI/DVI	DVI2	Wejście LINE IN	DVI2
	HDMI1	RAW/EXPAND*1	HDMI, HDMI/DVI	HDMI1	HDMI1	HDMI1
	HDMI2	RAW/EXPAND*1	HDMI, HDMI/DVI	HDMI2	HDMI2	HDMI2
	HDMI3	RAW/EXPAND*1	HDMI, HDMI/DVI	HDMI3	HDMI3	HDMI3
	HDMI4	RAW/EXPAND*1	HDMI, HDMI/DVI	HDMI4	HDMI4	HDMI4
Option (Opcja)	-	-	OPTION (Opcja)	OPTION (Opcja)	OPTION (Opcja)	
PC	DisplayPort	-	-	DPORT	DPORT	DisplayPort
	DVI1 (DVI-D1)	DVI-HD/DVI-PC*1	DVI*3, HDMI/DVI	DVI1	Wejście LINE IN	DVI1
	DVI2 (DVI-D2)	DVI-HD/DVI-PC*1	DVI*3, HDMI/DVI	DVI2	Wejście LINE IN	DVI2
	HDMI1	RAW/EXPAND*1	HDMI, HDMI/DVI	HDMI1	HDMI1	HDMI1
	HDMI2	RAW/EXPAND*1	HDMI, HDMI/DVI	HDMI2	HDMI2	HDMI2
	HDMI3	RAW/EXPAND*1	HDMI, HDMI/DVI	HDMI3	HDMI3	HDMI3
	HDMI4	RAW/EXPAND*1	HDMI, HDMI/DVI	HDMI4	HDMI4	HDMI4
Option (Opcja)	-	-	OPTION (Opcja)	OPTION (Opcja)	OPTION (Opcja)	

*1: Zależnie od typu sygnału.

*2: INPUT CONFIGURATION (KONFIGURACJA WEJŚCIA) (patrz strona 19).

*3: Sygnał DVI nie jest wyświetlany zgodnie z ustawieniami fabrycznymi. Aby wyświetlić sygnał DVI, ustaw opcję „HDMI/DVI” lub „DVI” w menu HDMI/DVI SELECT (WYBÓR HDMI/DVI).

Podłączenie komputera osobistego

Podłączenie komputera do monitora LCD umożliwia wyświetlanie obrazu z komputera na ekranie monitora.

Pewne karty graficzne mogą nieprawidłowo wyświetlać obraz.

Na monitorze LCD jest wyświetlany odpowiedni obraz dzięki automatycznej zmianie fabrycznie ustawionego sygnału synchronizacji.

<Typowe fabrycznie dobrane taktowanie sygnału>

Rozdzielczość	Częstotliwość przenoszenia		DVI	HDMI	DisplayPort		Uwagi
	W poziomie	W pionie			1.2	1.1a	
640 x 480	31,5 kHz	60 Hz	Tak	Tak	Tak	Tak	
800 x 600	37,9 kHz	60 Hz	Tak	Tak	Tak	Tak	
1024 x 768	48,4 kHz	60 Hz	Tak	Tak	Tak	Tak	
1280 x 720	45,0 kHz	60 Hz	Tak	Tak	Tak	Tak	
1280 x 768	47,8 kHz	60 Hz	Tak	Tak	Tak	Tak	
1280 x 800	49,7 kHz	60 Hz	Tak	Tak	Tak	Tak	
1280 x 960	60,0 kHz	60 Hz	Tak	Nie	Nie	Nie	
1280 x 1024	64 kHz	60 Hz	Tak	Tak	Tak	Tak	
1360 x 768	47,7 kHz	60 Hz	Tak	Tak	Tak	Tak	
1366 x 768	47,7 kHz	60 Hz	Nie	Tak	Tak	Tak	
1400 x 1050	65,3 kHz	60 Hz	Tak	Tak	Tak	Tak	
1440 x 900	55,9 kHz	60 Hz	Tak	Tak	Tak	Tak	
1600 x 1200	75,0 kHz	60 Hz	Tak	Tak	Tak	Tak	
1680 x 1050	65,3 kHz	60 Hz	Tak	Tak	Tak	Tak	
1920 x 1080	67,5 kHz	60 Hz	Tak	Tak	Tak	Tak	
1920 x 1200	74,6 kHz	60 Hz	Nie	Tak	Tak	Tak	
1920 x 2160	133,3 kHz	60 Hz	Tak*	Tak	Tak	Tak	
3840 x 2160	65,7 kHz	30 Hz	Tak*	Nie	Nie	Tak	Zalecana rozdzielczość — DVI
3840 x 2160	67,5 kHz	30 Hz	Nie	Tak	Nie	Nie	Zalecana rozdzielczość — HDMI
3840 x 2160	133,3 kHz	60 Hz	Nie	Nie	Tak	Nie	Zalecana rozdzielczość — DisplayPort
4096 x 2160	54,0 kHz	24 Hz	Nie	Tak	Nie	Nie	Skompresowany obraz

*: Kabel Dual Link.

- W przypadku używania urządzenia z komputerem Mac należy wyłączyć opcję „Mirroring” (Odbicie lustrzane). Aby uzyskać więcej informacji o wymaganiach dotyczących wyjścia wideo komputera, a także charakterystycznych właściwościach lub wymaganiach dotyczących konfiguracji monitora lub obrazu monitora, należy się zapoznać z instrukcją obsługi komputera Macintosh.
- Należy wprowadzać sygnały TMDS zgodne z normami DVI.
- Aby zachować prawidłową jakość wyświetlanego obrazu, należy używać kabla zgodnego z normami DVI.

Podłączanie odtwarzacza lub komputera z wyjściem HDMI

- Należy używać kabla HDMI z logo HDMI.
- Obraz może się pojawić na ekranie po pewnym czasie.
- Pewne karty graficzne lub sterowniki mogą nieprawidłowo wyświetlać obraz.
- Używając komputera z wyjściem HDMI, należy wyłączyć (OFF) opcję OVER SCAN (Wykorzystanie całej powierzchni ekranu do wyświetlania obrazów) (patrz strona 31).

Podłączenie do komputera ze złączem DisplayPort

- Należy używać kabla DisplayPort z logo zgodności DisplayPort.
- Obraz może się pojawić na ekranie po pewnym czasie.
- Należy pamiętać, że gdy kabel DisplayPort jest podłączany do urządzenia za pomocą adaptera konwersji sygnału, obraz może się nie pojawić.
- Należy stosować kable DisplayPort z mechanizmem blokującym. Aby odłączyć przewód DisplayPort, należy trzymać go od góry i od dołu w celu zwolnienia blokady.

Podłączanie urządzenia USB z portem USB

Wejściowy port USB: podłącz komputer z portem USB za pomocą kabla USB.

Wyjściowy port USB: do tego portu można podłączyć pamięć flash USB, mysz lub klawiaturę.

- Przed podłączeniem kabla USB należy sprawdzić kształt jego złącza i orientację.
- Funkcja USB może nie działać w zależności od systemu BIOS komputera, systemu operacyjnego lub urządzenia. W takim wypadku należy zapoznać się z instrukcją użytkownika komputera lub urządzenia albo skontaktować się ze sprzedawcą w celu uzyskania szczegółowych informacji.
- Przed wyłączeniem wyłącznika głównego monitora lub wyłączeniem systemu Windows® należy wyłączyć funkcję USB i odłączyć kabel USB od monitora. W wypadku awarii komputera może dojść do utraty danych.
- Rozpoznanie wejścia USB przez monitor może potrwać kilka sekund. Nie wolno odłączać ani podłączać kabla USB, zanim monitor nie rozpozna wejścia.

Podstawowa obsługa

Tryby włączania i wyłączenia zasilania

Wskaźnik zasilania monitora LCD świeci na zielono, gdy monitor jest włączony, a na czerwono lub pomarańczowo, gdy jest on wyłączony.

UWAGA: Główny przełącznik zasilania należy ustawić w pozycji ON, aby umożliwić włączanie monitora za pomocą pilota zdalnego sterowania lub przełącznika zasilania.

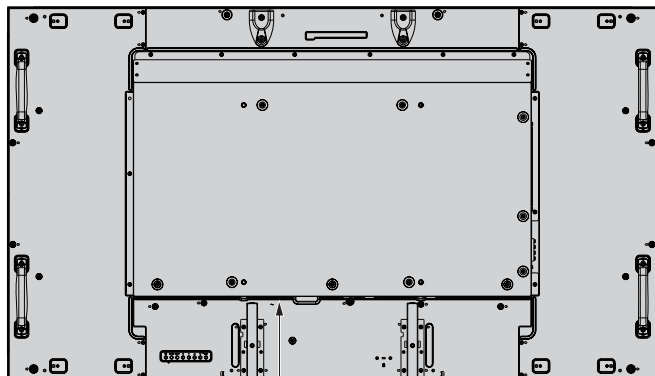

ON (WŁ.)
Główny przełącznik zasilania
OFF (WYŁ.)

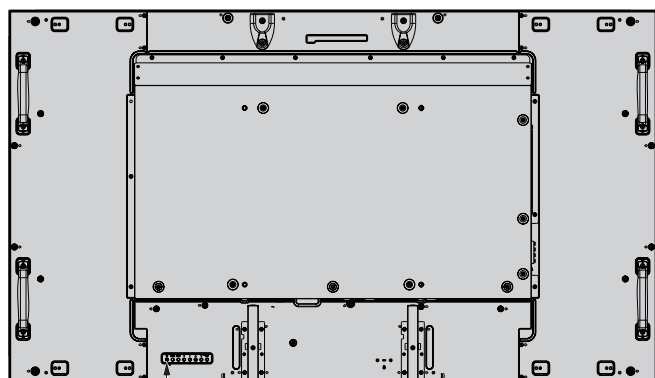

Włącznik (Power)

Korzystanie z pilota zdalnego sterowania

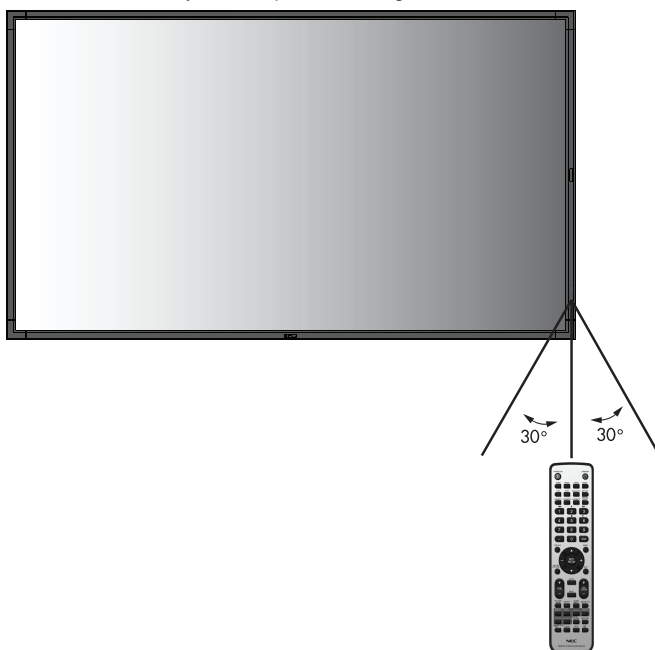

Wskaźnik zasilania

Tryb	Lampka wskaźnika stanu
Zasilanie włączone	Zielone*1
Zasilanie wyłączone, a oszczędzanie zasilania w trybie AUTO STANDBY (AUTOMATYCZNY TRYB CZUWANIA) Pobór prądu poniżej 0,5 W*2	Czerwony
Oszczędzanie zasilania w trybie AUTO POWER SAVE (AUTOMATYCZNA OSZCZĘDNOŚĆ ENERGII) Pobór prądu poniżej 0,5 W	Bursztynowy
Stan gotowości, kiedy włączono opcję SCHEDULE SETTINGS (USTAWIENIA HARMONOGRAMU)	Zielona i pomarańczowa lampka miga naprzemiennie
Diagnostowanie (wykrywanie awarii)	Miga czerwona lampka (patrz Rozwiązywanie problemów na str. 50)

*1: Jeśli opcja POWER INDICATOR (WSKAŹNIK ZASILANIA; str. 28) jest wyłączona, przy aktywnym monitorze LCD dioda LED nie będzie się świecić.
*2: Bez akcesoriów opcjonalnych przy fabrycznych ustawieniach opcji.

Ustawienia wstępne

Po pierwszym włączeniu zasilania pojawiają się okna ustawień LAN POWER (ZASILANIE SIECI LAN) (patrz strona 29) i POWER SAVE (OSZCZĘDZANIE ENERGII) (patrz strona 28).

Wprowadzenie tych ustawień jest wymagane tylko podczas konfiguracji wstępnej.

To okno zostanie jednak wyświetlone po włączeniu zasilania po wybraniu opcji FACTORY RESET (PRZYWRÓĆ USTAWIENIA FABRYCZNE).

Korzystanie z opcji zarządzania energią

Monitor LCD jest wyposażony w funkcję zarządzania energią DPM zgodną ze standardem VESA.

Funkcja zarządzania oszczędzaniem energii powoduje automatyczne zmniejszenie poboru prądu przez monitor, jeśli przez określony czas nie jest używana klawiatura lub mysz. W nowym monitorze funkcja AUTO STANDBY (AUTOMATYCZNY TRYB CZUWANIA) jest domyślnie włączona. Dzięki temu urządzenie przechodzi w tryb oszczędzania energii, gdy nie odbiera żadnego sygnału wejściowego. Może to wydłużyć czas eksploatacji ekranu oraz zmniejszyć zużycie energii.

UWAGA: Ta funkcja może nie działać w zależności od zastosowanego komputera i karty graficznej.

UWAGA: Po utracie sygnału i upływie określonego czasu monitor jest automatycznie wyłączany.

Opcja MULTI PICTURE MODE (TRYB WIELU OBRAZÓW)

Umożliwia wybranie opcji MULTI PICTURE MODE (TRYB WIELU OBRAZÓW). Można wybrać maks. 4 obrazy. Gdy funkcja MULTI PICTURE (WIELE OBRAZÓW) jest włączona (ON), a jako ustawienie funkcji PICTURE NUMBER (LICZBA OBRAZÓW) wybrano 2 PICTURES (2 OBRAZY), ekran monitora wygląda jak na rysunku poniżej.

	PIP	PBP1
2 PICTURES (2 OBRAZY)		

Gdy funkcja MULTI PICTURE (WIELE OBRAZÓW) jest włączona (ON), a jako ustawienie funkcji PICTURE NUMBER (LICZBA OBRAZÓW) wybrano 3 PICTURES (3 OBRAZY), ekran monitora wygląda jak na rysunku poniżej.

	PIP	PBP1	PBP2	PBP3
3 PICTURES (3 OBRAZY)				

Gdy funkcja MULTI PICTURE (WIELE OBRAZÓW) jest włączona (ON), a jako ustawienie funkcji PICTURE NUMBER (LICZBA OBRAZÓW) wybrano 4 PICTURES (4 OBRAZY), ekran monitora wygląda jak na rysunku poniżej.

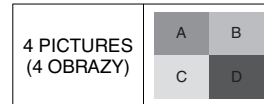

A: OBRAZ 1
B: OBRAZ 2
C: OBRAZ 3
D: OBRAZ 4

Opcja MULTI PICTURE MODE (TRYB WIELU OBRAZÓW) (patrz strona 26).

Aspect (Proporcje)

DVI1, DVI2, DPORT, OPTION (OPCJA)*4, PRESET1*5, PRESET2*5

FULL → 1:1 → ZOOM → NORMAL



HDMI1, HDMI2, HDMI3, HDMI4, PRESET1*5, PRESET2*5

FULL → WIDE → DYNAMIC → 1:1 → ZOOM → NORMAL



*4: Ta funkcja zależy od używanej opcjonalnej karty.

*5: Ta funkcja zależy od ustawienia INPUT CONFIGURATION.

Proporcje obrazu	Widok bez zmian*3	Zalecane ustawienie rozmiaru obrazu*3
4:3		NORMAL (NORMALNY) DYNAMIC (DYNAMICZNY)
Ściskięcie		FULL (PEŁNY)
Letterbox		WIDE (SZEROKI)

*3 Nieaktywne obszary wskazują nieużywane części ekranu.

NORMAL (NORMALNY): Wyświetlanie obrazu przy zachowaniu współczynnika proporcji obrazu źródłowego.

FULL (PEŁNY): Wyświetlanie obrazu na pełnym ekranie.

WIDE (SZEROKI): Obraz źródłowy formatu 16:9 Letter Box jest rozszerzany na cały ekran.

DYNAMIC (DYNAMICZNY): Obraz w formacie 4:3 jest rozciągany na cały ekran bez zachowania liniowości (pewne elementy obrazu mogą ulec przycięciu w wyniku rozciągnięcia).

1:1: Wyświetlanie obrazu w formacie 1x1 pikseli.





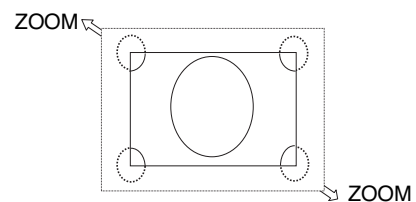



ZOOM (POWIĘKSZENIE)

Obraz może być rozszerzany poza aktywną przestrzeń wyświetlania. Obraz znajdujący się poza aktywną przestrzenią wyświetlania nie jest widoczny.



INPUT CONFIGURATION (KONFIGURACJA WEJŚCIA)

Obraz o rozdzielczości 3840 x 2160 i częstotliwości odświeżania 60 Hz można wyświetlić za pomocą sygnałów z wielu wejść. Można też wybrać źródło sygnału. Zależnie od ustawienia opcji HDMI/DVI SELECT (WYBÓR HDMI/DVI) zmienia się wybór opcji INPUT CONFIGURATION (KONFIGURACJA WEJŚCIA).

HDMI/DVI SELECT (WYBÓR HDMI/DVI)	INPUT CONFIGURATION (KONFIGURACJA WEJŚCIA)			
HDMI	OFF (Wyt.)	HDMIx4 (PRESET1)	HDMIx2 (PRESET1)	HDMIx2 (PRESET2)
				
HDMI/DVI	OFF (Wyt.)	HDMIx2 (PRESET1)		
				
DVI	OFF (Wyt.)	DVIx2 (PRESET1)		
				

INPUT CONFIGURATION (KONFIGURACJA WEJŚCIA) (patrz strona 30).

Menu ekranowe z informacjami

Menu ekranowe z informacjami zawiera następujące informacje: źródło sygnału wejściowego, rozmiar obrazu itp. Naciśnij przycisk DISPLAY na pilocie zdalnego sterowania w celu wyświetlenia menu ekranowego z informacjami.

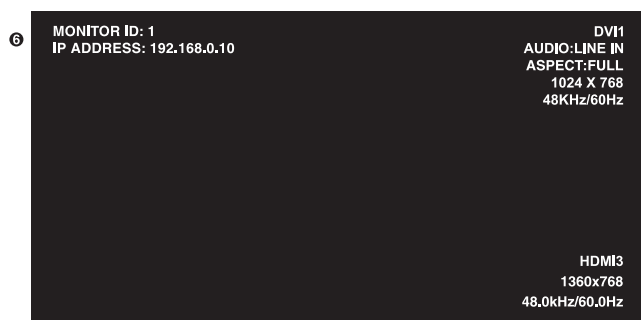

- 1 Nazwa wejścia
- 2 Tryb wejścia audio
- 3 Proporcje obrazu
- 4 Informacje o źródle sygnału wejściowego
- 5 Informacje o wielkości obrazu
- 6 Informacje dot. komunikacji

Tryb obrazu

Zależnie od ustawienia opcji SPECTRAVIEW ENGINE (SILNIK SPECTRAVIEW) (patrz strona 32) zmienia się wybór opcji Picture mode (Tryb obrazu).

Funkcja SPECTRAVIEW ENGINE (SILNIK SPECTRAVIEW) ma ustawienie „ON” (WŁ.):

Można wybrać pięć trybów obrazu w opcji Picture mode (Tryb obrazu) menu ekranowego lub za pomocą przycisku Picture mode (Tryb obrazu) na pilocie zdalnego sterowania.

Wybranie opcji Picture mode (Tryb obrazu) na pilocie

Po naciśnięciu przycisku Picture mode (Tryb obrazu) zmieni się tryb obrazu.

SVE-1 → SVE-2 → SVE-3 → SVE-4 → SVE-5



Wybór lub zmiana trybu obrazu w trybie obrazu w menu ekranowym.

Można wybrać ustawienie od SVE-1 do SVE-5. Ponowne naciśnięcie przycisku SET umożliwia ustawienie poniższych opcji menu.

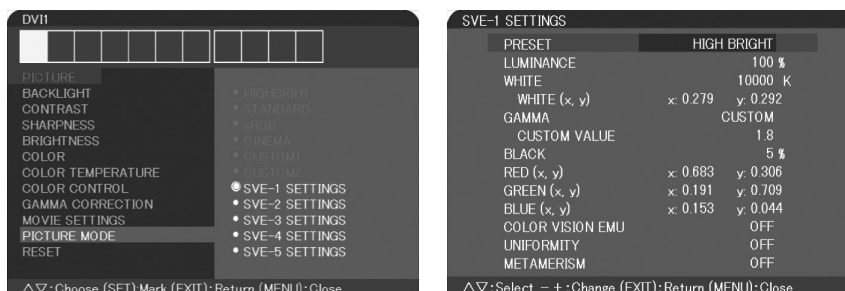

Wybierz tryb Picture mode (Tryb obrazu) najlepiej odpowiadający rodzajowi wyświetlanych treści.

Dostępnych jest kilka różnych trybów (sRGB, Adobe®RGB SIM., eciRGB_v2 SIM., DCI SIM., REC-Bt709, HIGH BRIGHT (WYSOKA JASNOŚĆ), FULL (PEŁNY), DICOM SIM, PROGRAMMABLE (PROGRAMOWANY)).

- Każda opcja PICTURE MODE (TRYB OBRAZU) obejmuje ustawienia LUMINANCE (JASKRAWOŚĆ), WHITE (BIEL), GAMMA (KOREKCJA GAMMA), BLACK (CZARNY), RED (CZERWONY), GREEN (ZIELONY), BLUE (NIEBIESKI), COLOR VISION EMU (EMULACJA SPOSOBU WIDZENIA KOLORÓW), UNIFORMITY (JEDNORODNOŚĆ) i METAMERISM (METAMERIA).

Rodzaj ustawienia PRESET (Ustawienie wstępne)

PRESET (Ustawienie wstępne)	PURPOSE (Cel)
sRGB	Standardowa paleta kolorów używana w Internecie, w systemach operacyjnych Windows i w aparatach fotograficznych. Zalecane ustawienie do ogólnego zarządzania kolorami.
Adobe®RGB SIM.	Zapewnia standardową paletę kolorów wykorzystywaną w wyspecjalizowanych aplikacjach graficznych, m.in. przy profesjonalnej obróbce zdjęć oraz obrazowaniu.
eciRGB_v2 SIM.	Zapewnia profil skali kolorów zalecany przez by ECI (The European Color Initiative).
DCI SIM.	Ustawienia kolorów dla kina cyfrowego.
REC-Bt709	Ustawienia kolorów dla telewizji o wysokiej rozdzielczości.
HIGH BRIGHT (Wysoka jasność)	Najwyższe ustawienie jasności.
FULL (Pełny)	Podstawowa gama kolorów monitora. Odpowiednia do używania w przypadku aplikacji korzystających z zarządzania kolorami.
DICOM SIM.	Ustawienie zgodne z normą DICOM dla funkcji Grayscale Standard Display Function (standardowa funkcja wyświetlania w skali szarości).
PROGRAMMABLE	Dla oprogramowania „MultiProfiler” lub ustawień Hardware Calibration (Kalibracja sprzętu) w oprogramowaniu NEC Display Solutions (niektóre ustawienia menu ekranowego są wyłączone).

MODE (TRYB)	PURPOSE (Cel)
LUMINANCE (JASKRAWOŚĆ)	Zapewnia regulację jasności ogólnej obrazu i tła ekranu. Aby regulować ustawienie, naciskaj przyciski „LEWO” lub „PRAWO”.
WHITE (Biel)	Dostosowanie temperatury koloru białego o liczbę stopni lub ustawienie xy. Ustawienie niższej temperatury kolorów powoduje, że obraz staje się bardziej czerwony, natomiast ustawienie wyższej temperatury kolorów powoduje, że obraz staje się bardziej niebieski. Wyższa wartość x zabarwia ekran na czerwono, a wartość y — na zielono; niskie wartości x i y powodują wyświetlanie w kolorze jasnego błękitu.

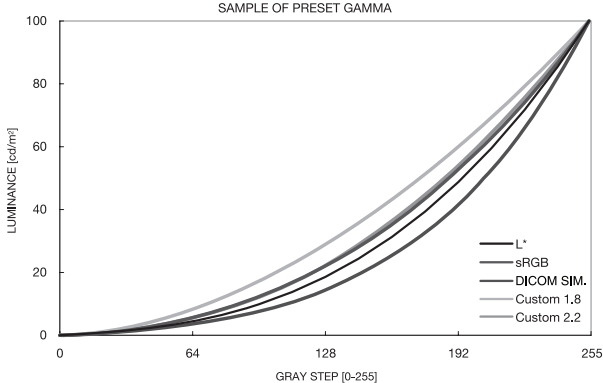
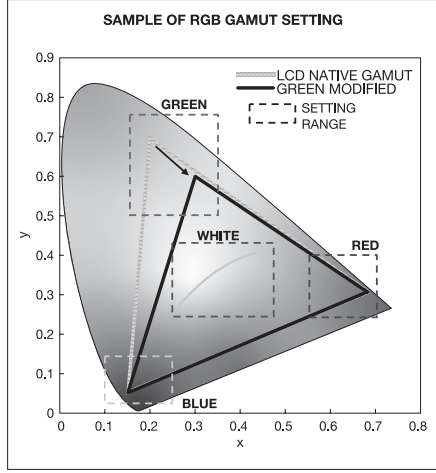
<p>GAMMA (Gamma)</p>	<p>Umożliwia ręczne wybranie poziomu jasności w skali szarości. Dostępnych jest pięć opcji: sRGB, L STAR, DICOM SIM. i CST. Zaleca się wyświetlanie danych obrazu w skali szarości na ekranie. sRGB: Ustawienie GAMMA (KOREKCJA GAMMA) dla sRGB. L STAR: ustawienie GAMMA (KOREKCJA GAMMA) dla skali kolorów Lab. DICOM SIM.: DICOM GSDF (Grayscale Standard Display Function – standardowa funkcja wyświetlania w skali szarości) jest zazwyczaj używana w przypadku obrazowania medycznego. CST: opcję CUSTOM VALUE (WARTOŚĆ NIESTANDARDOWA) można regulować, kiedy w opcji GAMMA SELECTION (WYBÓR GAMMA) wybrano pozycję CTS (NIESTANDARDOWE). CUSTOM VALUE (NIESTANDARDOWE): wartość współczynnika gamma jest wybierana w zakresie od 0,5 do 4,0 z krokiem 0,1.</p> 
<p>BLACK (Czerń)</p>	<p>Regulacja poziomu luminancji czerni.</p>
<p>RED (Czerwień) GREEN (Zieleń) BLUE (Niebieski)</p>	<p>Regulacja gamy koloru.</p> 
<p>COLOR VISION EMU (Emulacja sposobu widzenia kolorów)</p>	<p>Zapewnia podgląd typowych problemów dotyczących widzenia; funkcja jest użyteczna w przypadku oceny, w jaki sposób osoby z takimi problemami widzą kolory. Dostępne są cztery tryby tego podglądu: Typy P (Protanopia), D (Deuteranopia) i T (Tritanopia) zapewniają emulację widzenia dichromatycznego, a opcja Grayscale (Skala szarości) może być użyta do oceny postrzegania kontrastu. UWAGA: W zależności od wzroku użytkownika, w tym użytkowników z problemami dot. widzenia kolorów, będą występować różne wrażenia postrzegania kolorów ekranu. W celu przedstawienia sposobu widzenia użytkowników z problemami dot. widzenia kolorów dostępna jest prezentacja. Nie jest to widok rzeczywisty/ Symulacja jest reprodukcją widzenia użytkowników w silnym trybie widzenia kolorów typu P, typu D lub typu T. Użytkownicy z niewielkim niedoborem widzenia kolorów będą doświadczać niewielkich różnic w porównaniu do użytkowników postrzegających kolory normalnie.</p>
<p>UNIFORMITY (Jednorodność)</p>	<p>Ta funkcja zapewnia elektroniczną kompensację lekkich odchyień poziomu jednorodności bieli oraz odchyień koloru występujących na ekranie. Takie odchylenia stanowią charakterystyczną cechę technologii paneli ciekłokrystalicznych. Ta funkcja ulepsza kolory i wyrównuje jednorodność luminancji ekranu. UWAGA: Wyższa wartość zapewnia lepszy efekt, ale może również obniżyć współczynnik CONTRAST RATIO (Stosunek kontrastu).</p>
<p>METAMERISM (Metameria)</p>	<p>Umożliwia skompensowanie różnic wyświetlanych kolorów na innych wyświetlaczach. Jeśli chce się uzyskać wyświetlane kolorów zbliżone do ustawienia trybu koloru, zaleca się wybranie opcji OFF (WYŁ.).</p>

- UWAGA:**
- Gdy wybrany tryb PICTURE MODE (Tryb obrazu) jest inny niż profil koloru ICC na komputerze, możliwe jest nieprawidłowe odwzorowanie kolorów.
 - Oprogramowanie MultiProfiler – opracowane przez firmę NEC Display Solutions – udostępnia zaawansowane funkcje zarządzania kolorami, jak np. emulację profilu ICC oraz emulację drukarki. Zaleca się korzystanie z tego oprogramowania. Najnowsza wersja oprogramowania MultiProfiler jest dostępna na witrynie internetowej firmy NEC Display Solutions.

Funkcja SPECTRAVIEW ENGINE (SILNIK SPECTRAVIEW) ma ustawienie „OFF” (WYŁ.):

Można wybrać pięć trybów obrazu w opcji Picture mode (Tryb obrazu) menu ekranowego lub za pomocą przycisku Picture mode (Tryb obrazu) na pilocie zdalnego sterowania.

DVI1, DVI2, DPORT, OPTION (OPCJA)*, PRESET1*¹, PRESET2*¹
STANDARD → sRGB → CUSTOM1 → CUSTOM2 → HIGHBRIGHT
↑

HDMI1, HDMI2, HDMI3, HDMI4, PRESET1*¹, PRESET2*¹
STANDARD → CINEMA → CUSTOM1 → CUSTOM2 → HIGHBRIGHT
↑

Rodzaj ustawienia PRESET (USTAWIENIE WSTĘPNE)

PRESET (USTAWIENIE WSTĘPNE)	Przeznaczenie
HIGH BRIGHT (WYSOKA JASNOŚĆ)	Najwyższe ustawienie jasności.
STANDARD (STANDARDOWY)	Ustawienie standardowe.
sRGB	Standardowa paleta kolorów używana w Internecie, w systemach operacyjnych Windows i w aparatach fotograficznych. Zalecane ustawienie do ogólnego zarządzania kolorami.
CINEMA (FILM)	Ta opcja podkreśla ciemne tony i najlepiej pasuje do oglądania filmów.
CUSTOM (NIESTANDARDOWY)	Aktywacja funkcji automatycznego przyciemniania.

*: Ta funkcja zależy od używanej opcjonalnej karty.

*1: Ta funkcja zależy od ustawienia INPUT CONFIGURATION (KONFIGURACJA WEJŚCIA).

Obsługa menu ekranowego OSD (On-Screen-Display)

UWAGA: Dostępność niektórych funkcji zależy od modelu i urządzeń opcjonalnych.

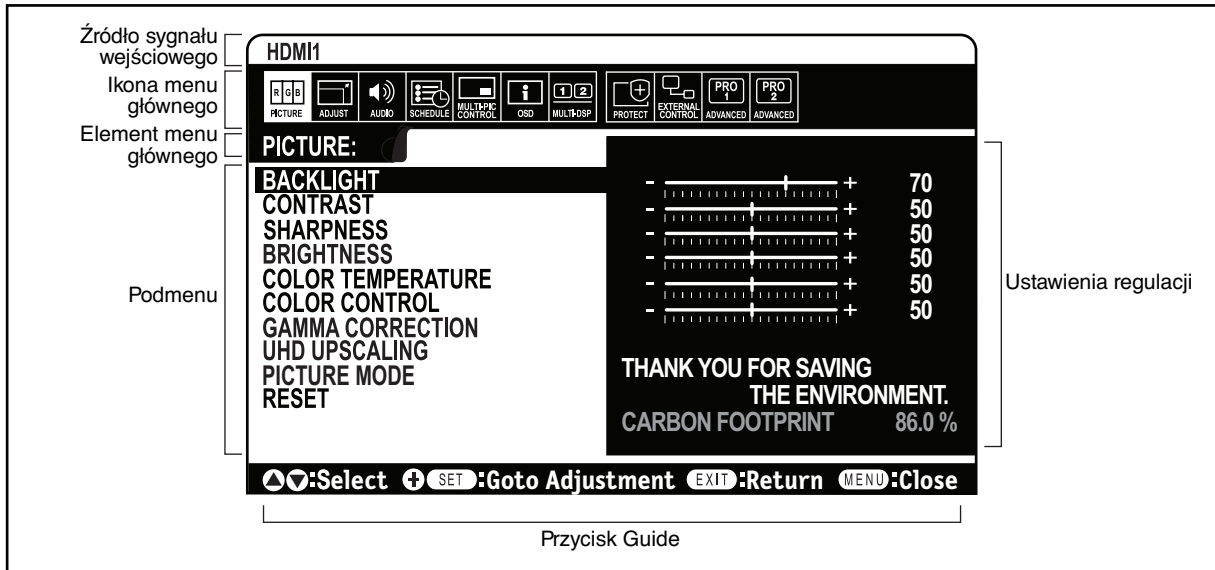

Pilot zdalnego sterowania

Aby wybrać podmenu, naciśnij przyciski w górę i w dół.

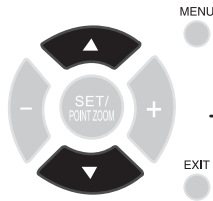

Naciśnij przycisk SET (USTAW)/ POINT ZOOM (POWIĘKSZENIE PUNKTOWE)

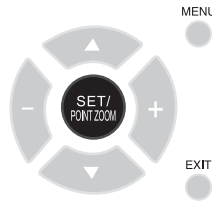

Naciskaj przyciski w górę i w dół, PLUS i MINUS, aby wybrać funkcję albo ustawienie do dostosowania.

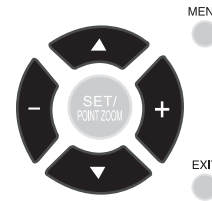

Naciśnij przycisk MENU lub EXIT.

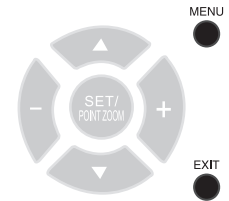

Aby wybrać opcję, naciśnij przycisk W GÓRĘ lub W DÓŁ.



Naciśnij przycisk INPUT, aby wybrać.



Naciskaj przyciski w górę i w dół, PLUS albo MINUS, aby wybrać.

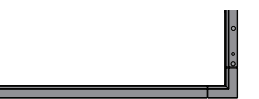

Naciśnij przycisk EXIT.



Panel sterowania

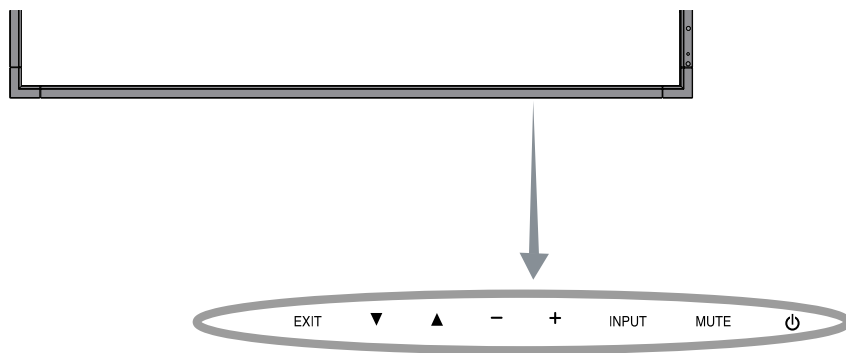

Menu ekranowe

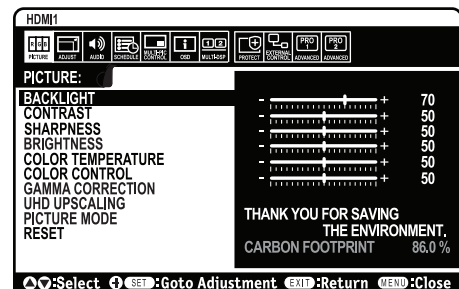
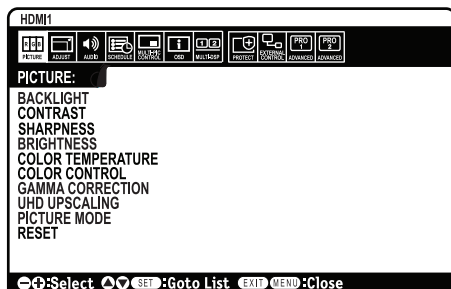





Polski

Ustawienie		Wartość domyślna
PICTURE (OBRAZ)		
BACKLIGHT*1 (PODŚWIETLENIE)	Zmienia ogólną jasność obrazu i tła. Naciśnij przycisk + lub -, aby dostosować ustawienie. UWAGA: Jeśli w opcji ROOM LIGHT SENSING (WYKRYWANIE OŚWIETLENIA POMIESZCZENIA) wybrano wartość MODE1 (TRYB1) lub MODE2 (TRYB2), zmiana tej funkcji nie jest możliwa.	W zależności od miejsca dostawy
CONTRAST*1 (KONTRAST)	Zmiana jasności obrazu w odniesieniu do poziomu sygnału wejściowego. Naciśnij przycisk + lub -, aby dostosować ustawienie. UWAGA: Jeśli wybrany tryb obrazu to sRGB, wartości tego ustawienia nie można zmieniać.	50
SHARPNESS*1 (OSTROŚĆ)	Regulacja ostrości obrazu. Naciśnij przycisk + lub -, aby dostosować ustawienie.	50*2
BRIGHTNESS*1 (JASNOŚĆ)	Zmienia jasność obrazu w odniesieniu do tła. Naciśnij przycisk + lub -, aby dostosować ustawienie. UWAGA: Jeśli wybrany tryb obrazu to sRGB, wartości tego ustawienia nie można zmieniać.	50
COLOR TEMPERATURE*1 (TEMPERATURA KOLORÓW)	Reguluje temperaturę kolorów całego obrazu. Niska temperatura kolorów sprawia, że obraz jest bardziej czerwony. Wysoka temperatura kolorów sprawia, że obraz jest bardziej niebieski. Jeśli ustawienie TEMPERATURE (Temperatura) wymaga dodatkowej regulacji, można zmienić poziomy barw składowych R/G/B punktu bieli. Aby zmienić poziomy barw składowych R/G/B, jako ustawienie opcji COLOR TEMP (TEMPERATURA KOLORÓW) należy wybrać wartość CUSTOM (NIESTANDARDOWA). UWAGA: Jeśli bieżący tryb obrazu to sRGB, wybierana jest wstępnie zdefiniowana wartość 6500K. Nie można jej zmienić. Wartości tego ustawienia nie można zmieniać, jeśli w opcji GAMMA CORRECTION (KOREKCJA GAMMA) wybrano wartość PROGRAMMABLE1 (PROGRAMOWALNA1), PROGRAMMABLE2 (PROGRAMOWALNA2) lub PROGRAMMABLE3 (PROGRAMOWALNA3)	10000K
COLOR CONTROL*1 (STEROWANIE KOLORAMI)	Regulacja odcienia koloru czerwonego, żółtego, zielonego, błękitnego, niebieskiego i amarantowego. UWAGA: Jeśli wybrany tryb obrazu to sRGB, wartości tego ustawienia nie można zmieniać.	0
GAMMA CORRECTION*1 (KOREKCJA GAMMA)	Dobór współczynnika gamma w celu zapewnienia najlepszej jakości obrazu. UWAGA: Jeśli wybrany tryb obrazu to sRGB, wartości tego ustawienia nie można zmieniać.	NATIVE (NATYWNA)* 2 (z wyłączeniem ustawienia sRGB)
NATIVE (NATYWNA)	Za korekcję gamma odpowiada monitor LCD.	
2.2	Typowy współczynnik gamma do używania w połączeniu z komputerem.	
2.4	Ustawienie odpowiednie do oglądania filmów wideo (DVD itp.)	
S GAMMA	Specjalne współczynniki gamma dla niektórych typów filmów. Zwiększa natężenie ciemnych części obrazu, a zmniejsza jasnych (S-Curve).	
DICOM SIM.	Krzywa DICOM GSDF symulowana dla monitora LCD.	
PROGRAMMABLE1, 2, 3 (PROGRAMOWALNA1, 2, 3)	Programowalna krzywa gamma, którą można wczytać przy użyciu oprogramowania firmy NEC.	
UHD UPSCALING*1 (PODNOŻENIE ROZDZIELCZOŚCI UHD)	Umożliwia uzyskanie efektu wysokiej rozdzielczości.	OFF (WYŁ.)
PICTURE MODE (TRYB OBRAZU)	Służy do wyboru jednego z trybów obrazu: [HIGHBRIGHT] (WYSOKA JASNOŚĆ), [STANDARD] (STANDARDOWY), [sRGB], [CINEMA] (KINO), [CUSTOM1] (NIESTANDARDOWY1), [CUSTOM2] (NIESTANDARDOWY2), [SVE-1 SETTINGS] (USTAWIENIA SVE-1), [SVE-2 SETTINGS] (USTAWIENIA SVE-2), [SVE-3 SETTINGS] (USTAWIENIA SVE-3), [SVE-4 SETTINGS] (USTAWIENIA SVE-4) lub [SVE-5 SETTINGS] (USTAWIENIA SVE-5). Patrz strona 20.	W zależności od miejsca dostawy
RESET (RESETOJ)	Przywrócenie ustawień domyślnych dla poniższych opcji dostępnych w menu PICTURE (OBRAZ): BACKLIGHT (PODŚWIETLENIE), CONTRAST (KONTRAST), SHARPNESS (OSTROŚĆ), BRIGHTNESS (JASNOŚĆ), COLOR TEMPERATURE (TEMPERATURA KOLORÓW), COLOR CONTROL (STEROWANIE KOLORAMI), GAMMA CORRECTION (KOREKCJA GAMMA), UHD UPSCALING (PODNOŻENIE ROZDZIELCZOŚCI UHD).	-
ADJUST (REGULACJA)		
ASPECT (PROPORCJE)	Wybór współczynnika proporcji obrazu wyświetlanego na ekranie. UWAGA: Gdy opcja ASPECT (PROPORCJE) ma wartość DYNAMIC (DYNAMICZNY) lub ZOOM (POWIĘKSZENIE) przed włączeniem opcji POINT ZOOM (POWIĘKSZENIE PUNKTOWE), IMAGE FLIP (ODWRÓCENIE OBRAZU), SCREEN SAVER (WYGASZACZ EKRAŃU), zostanie włączony obraz FULL (PEŁNY); następnie należy przejść do opcji POINT ZOOM (POWIĘKSZENIE PUNKTOWE), IMAGE FLIP (ODWRÓCENIE OBRAZU), SCREEN SAVER (WYGASZACZ EKRAŃU). Po wyłączeniu opcji POINT ZOOM (POWIĘKSZENIE PUNKTOWE), IMAGE FLIP (ODWRÓCENIE OBRAZU), SCREEN SAVER (WYGASZACZ EKRAŃU) zostanie przywrócona poprzednia wartość opcji ASPECT (PROPORCJE). Gdy opcja ASPECT (PROPORCJE) zostanie zmieniona przy włączonej opcji POINT ZOOM (POWIĘKSZENIE PUNKTOWE), IMAGE FLIP (ODWRÓCENIE OBRAZU), SCREEN SAVER (WYGASZACZ EKRAŃU), wartość opcji DYNAMIC (DYNAMICZNY) lub ZOOM (POWIĘKSZENIE) zmieni się na FULL (PEŁNY). Gdy opcja INPUT CONFIGURATION (KONFIGURACJA WEJŚCIA) jest aktywna, funkcja ZOOM (POWIĘKSZENIE) nie jest dostępna. Opcja ZOOM (POWIĘKSZENIE) jest niedostępna przy rozdzielczości 3840 x 2160 i częstotliwości odświeżania 60 Hz.	FULL (PEŁNY)
NORMAL (NORMALNY)	Wyświetlanie obrazu przy zachowaniu współczynnika proporcji obrazu źródłowego.	-
FULL (PEŁNY)	Wyświetlanie obrazu na pełnym ekranie.	-
WIDE (SZEROKI)	Obraz źródłowy formatu 16:9 Letter Box jest rozszerzany na cały ekran.	-
DYNAMIC (DYNAMICZNY)	Obraz w formacie 4:3 jest rozciągany na cały ekran bez zachowania liniowości (pewne elementy obrazu mogą ulec przycięciu w wyniku rozciągnięcia).	-
1:1	Wyświetlanie obrazu w formacie 1x1 pikseli (Jeśli rozdzielczość wejściowa jest wyższa niż 3840 x 2160, obraz zostanie dopasowany do ekranu). Po wybraniu opcji ROTATE (OBRÓT) w menu MULTI PICTURE CONTROL (STEROWANIE WIELOMA OBRAZAMI), zależnie od rozdzielczości sygnału może dojść do rozmazania znaków i linii.	-

*1: Jeśli opcja SPECTRAVIEW ENGINE (SILNIK SPECTRAVIEW) ma ustawienie ON (WŁ.), ta funkcja jest wyszarzona (nieaktywna).

*2: Zależnie od sygnału wejściowego.

ZOOM (POWIĘKSZENIE)	Obraz może być rozciągnięty/pomniejszony. UWAGA: Rozciągnięty obraz znajdujący się poza aktywną przestrzenią wyświetlania nie jest widoczny. Pomniejszony obraz może cechować się utratą jakości.	-
ZOOM (POWIĘKSZENIE)	Zachowuje współczynnik proporcji podczas powiększania.	-
H ZOOM (POWIĘKSZENIE W POZIOMIE)	Poziom powiększenia w poziomie.	-
V ZOOM (POWIĘKSZENIE W PIONIE)	Poziom powiększenia w pionie.	-
H POS (POZYCJA W POZIOMIE)	Pozycja w poziomie.	-
V POS (POZYCJA W PIONIE)	Pozycja w pionie.	-
IMAGE FLIP (ODWRÓCENIE OBRAZU)	UWAGA: Gdy opcja ASPECT (PROPORCJE) ma wartość DYNAMIC (DYNAMICZNY), przed włączeniem opcji IMAGE FLIP (ODWRÓCENIE OBRAZU) zostanie włączony obraz FULL (PEŁNY). Ta funkcja jest niedostępna, gdy opcja MOTION (RUCH) w opcjach SCREEN SAVER (WYGASZACZ EKРАНU) lub ROTATE (OBRÓT) jest ustawiona na „ON” (WŁ.). Wybranie w funkcji IMAGE FLIP (ODWRÓCENIE OBRAZU) dowolnego ustawienia innego niż NONE (BRAK) powoduje aktywację następujących funkcji: MULTI PICTURE MODE (TRYB WIELU OBRAZÓW), TEXT TICKER (RUCHOMY TEKST), STILL (WSTRZYMANIE), POINT ZOOM (POWIĘKSZENIE PUNKTOWE) i ROTATE (OBRÓT). Gdy podawany jest sygnał wejściowy z przeplotem, obraz może być zniekształcony.	-
IMAGE FLIP (ODWRÓCENIE OBRAZU)	Wyświetla obraz odwrócony wzdłuż poziomej lub pionowej osi albo obrócony. Aby wybrać odpowiednią, naciśnij + lub -.	NONE (BRAK)
NONE (BRAK)	Tryb normalny.	
H FLIP (ODWRÓCENIE W POZIOMIE)	Obraz zostanie odwrócony z prawa na lewo.	
V FLIP (ODWRÓCENIE W PIONIE)	Obraz zostanie odwrócony z góry na dół.	
180° ROTATE (OBRÓT O 180°)	Obraz zostanie odwrócony o 180 stopni.	
OSD FLIP (ODWRÓCENIE OSD)	Określa kierunek wyświetlania menu ekranowego. Po wybraniu opcji ON (WŁ.) menu ekranowe będzie odwracane razem z obrazem.	OFF (WYL.)
RESET (RESETOUJ)	Aby przywrócić ustawienia fabryczne, naciśnij przycisk ADJUST (REGULACJA).	-
AUDIO		
VOLUME (GŁOŚNOŚĆ)	Zwiększanie lub zmniejszanie wyjściowego poziomu głośności.	40
BALANCE (BALANS)	Wybierz tryb STEREO lub MONO odtwarzania dźwięku. W przypadku wybrania opcji STEREO można zmieniać balans dźwięku między kanałami lewym i prawym. Aby przesunąć dźwięk stereo na prawo, należy nacisnąć przycisk +. Aby przesunąć dźwięk stereo na lewo, należy nacisnąć przycisk -.	CENTER, STEREO (ŚRODEK, STEREO)
TREBLE (TONY WYSOKIE)	Do podkreślania lub tłumienia dźwięków o wysokich częstotliwościach. Aby zwiększyć poziom tonów wysokich, należy nacisnąć przycisk +. Aby zmniejszyć poziom tonów wysokich, należy nacisnąć przycisk -.	0
BASS (TONY NISKIE)	Do podkreślania lub tłumienia dźwięków o niskich częstotliwościach. Aby zwiększyć poziom tonów niskich, należy nacisnąć przycisk +. Aby zmniejszyć poziom tonów niskich, należy nacisnąć przycisk -.	0
SURROUND (DŹWIĘK PRZESTRZENNY)	Sztuczny dźwięk przestrzenny. UWAGA: wyjście audio LINE OUT jest wyłączone, kiedy ta funkcja jest włączona.	OFF (WYL.)
MULTI PICTURE AUDIO (DŹWIĘK WIELU OBRAZÓW)	Umożliwia wybranie opcji MULTI PICTURE AUDIO (DŹWIĘK WIELU OBRAZÓW). UWAGA: ta funkcja zależy od ustawienia MULTI PICTURE (WIELE OBRAZÓW).	PICTURE 1 (OBRAZ 1)
LINE OUT (WYJŚCIE LINIOWE)	Wybranie opcji „VARIABLE” (ZMIENNIE) umożliwia sterowanie poziomem sygnału wyjścia linowego za pomocą przycisku VOLUME (GŁOŚNOŚĆ).	FIXED (TRWALE)
AUDIO INPUT (WEJŚCIE AUDIO)	Wybór źródła sygnału wejściowego dźwięku LINE IN, DPORT, HDMI1, HDMI2, HDMI3, HDMI4, OPTION (OPCJA)*1.	Zależnie od typu sygnału wejściowego
AUDIO DELAY (OPÓŹNIENIE DŹWIĘKU)	Umożliwia ustawienie czasu opóźnienia przy odtworzeniu dźwięku. W przypadku opcji DELAY TIME (CZAS OPÓŹNIENIA) można wybrać wartość z zakresu 0–100 milisekund. Ustawienie opcji „ON” (WŁ.) powoduje włączenie tej funkcji.	ON (WŁ.), 37 MSEC (37 ms)
RESET (RESETOUJ)	Przywrócenie fabrycznych ustawień menu AUDIO (DŹWIĘK) poza VOLUME (GŁOŚNOŚĆ)	-
SCHEDULE (HARMONOGRAM)		
OFF TIMER (TIMER WYŁĄCZENIA)	Ustawienie wyłączenia monitora po określonym czasie. Można ustawić wartość z zakresu od 1 do 24 godzin.	OFF/1 HOUR (1 GODZ.)
SCHEDULE SETTINGS (USTAWIENIA HARMONOGRAMU)	Tworzenie harmonogramu pracy monitora. UWAGA: Jeśli harmonogram wykracza poza jeden dzień, ustaw czas włączenia i wyłączenia oddzielnie.	-
SCHEDULE LIST (LISTA HARMONOGRAMU)	Lista harmonogramów.	-

*1: Ta funkcja zależy od używanej opcjonalnej karty.

DATE & TIME (DATA I GODZINA)	Ustawienie daty, godziny oraz regionu czasu letniego. Datę i godzinę należy ustawić w celu zapewnienia działania funkcji „SCHEDULE” (HARMONOGRAM). Patrz str. 33.	
YEAR (ROK)	Konfiguruje rok w zegarze czasu rzeczywistego.	-
MONTH (MIESIĄC)	Ustawienie miesiąca zegara czasu rzeczywistego.	-
DAY (DZIEŃ)	Ustawienie dnia zegara czasu rzeczywistego.	-
TIME (GODZINA)	Ustawienie godziny zegara czasu rzeczywistego.	-
DAYLIGHT SAVING (CZAS LETNI)	Włączenie/wyłączenie czasu letniego.	OFF (WYŁ.)
RESET (RESETOJ)	Przywrócenie ustawień domyślnych dla poniższych opcji dostępnych w menu SCHEDULE (HARMONOGRAM): OFF TIMER (TIMER WYŁĄCZENIA), SCHEDULE SETTINGS (USTAWIENIA HARMONOGRAMU).	-
MULTI PICTURE CONTROL *1 (STEROWANIE WIELOMA OBRAZAMI)		
KEEP MULTI PICTURE MODE (ZACHOWAJ TRYB WIELU OBRAZÓW).	Umożliwia pozostanie monitora w trybie MULTI PICTURE (WIELE OBRAZÓW) i TEXT TICKER (RUCHOMY TEKST) po wyłączeniu zasilania. Po ponownym włączeniu zasilania opcje MULTI PICTURE (WIELE OBRAZÓW) i TEXT TICKER (RUCHOMY TEKST) włączą się bez wybierania menu ekranowego.	OFF (WYŁ.)
MULTI PICTURE MODE*3 (TRYB WIELU OBRAZÓW)	Umożliwia wybór liczby obrazów i sposób wyświetlania. UWAGA: działanie tej funkcji jest wyłączone po wybraniu ustawienia SUPER (SUPER) w menu INPUT CHANGE (ZMIANA WEJŚCIA), SCREEN SAVER (WYGASZACZ EKRANU), INPUT CONFIGURATION (KONFIGURACJA WEJŚCIA), IMAGE FLIP (ODWRÓCENIE OBRAZU) za wyjątkiem opcji NONE (BRAK). Gdy ta funkcja jest aktywna (ON), opcje STILL (WSTRZYMANIE) i POINT ZOOM (powiększenie punktowe) są niedostępne.	OFF (WYŁ.)
MULTI PICTURE (WIELE OBRAZÓW)	Po wybraniu opcji „OFF” (WYŁ.) zostanie wyświetlony jeden obraz. Po wybraniu opcji „ON” (WŁ.) zostanie wyświetlonych kilka obrazów.	
PICTURE RESET (RESETOBRAZU)	Umożliwia wybranie opcji [2 PICTURES] (2 OBRAZY), [3 PICTURES] (3 OBRAZY), [4 PICTURES] (4 OBRAZY). Po wybraniu opcji PICTURE NUMBER (LICZBA OBRAZÓW) wybierz sposób wyświetlania ekranów: PIP (OBRAZ W OBRAZIE), PBP1 (OBRAZ OBOK OBRAZU 1), PBP2 (OBRAZ OBOK OBRAZU 2) lub PBP3 (OBRAZ OBOK OBRAZU 3). Zależnie od ustawienia opcji PICTURE NUMBER (LICZBA OBRAZÓW) zmienia się sposób wyświetlania obrazów. Patrz strona 18.	2 PICTURES (2 OBRAZY)/PIP
ACTIVE PICTURE*2 (AKTYWNY OBRAZ)		
ACTIVE (AKTYWNY)	Gdy funkcja MULTI PICTURE (WIELE OBRAZÓW) jest ustawiona na OFF (WYŁ.), ustawieniem funkcji Active Picture (Aktywny obraz) jest [PICTURE 1] (OBRAZ 1). Gdy funkcja MULTI PICTURE (WIELE OBRAZÓW) jest ustawiona na ON (WŁ.), należy ustawić funkcję Active Picture (Aktywny obraz). UWAGA: ta funkcja zależy od ustawienia MULTI PICTURE (WIELE OBRAZÓW).	PICTURE1 (OBRAZ1)
ACTIVE FRAME (AKTYWNA RAMKA)	ON (WŁ.): aktywny obraz jest wyświetlany z ramką.	ON (WŁ.)
INPUT SELECT*3 (WYBÓR WEJŚCIA)	Umożliwia wybranie opcji Multi Picture (Wiele obrazów). Użyj przycisków + lub -, aby wybrać wejście. UWAGA: ta funkcja jest niedostępna, gdy opcja MULTI PICTURE (WIELE OBRAZÓW) jest wyłączona (OFF). Naciśnij przycisk SET (USTAW) po wybraniu wejścia aktywnego obrazu.	-
PICTURE SIZE*2 (ROZMIAR OBRAZU)	Umożliwia ustawienie rozmiaru funkcji Active Picture (Aktywny obraz). Aby zmienić ustawienie tej opcji, naciśnij przycisk SET/POINT ZOOM (USTAW/POWIEKSZENIE PUNKTOWE). Aby rozwinąć, naciśnij + lub CH+. Aby zmniejszyć, naciśnij przycisk - lub CH-. UWAGA: Ta funkcja jest niedostępna, gdy opcja MULTI PICTURE (WIELE OBRAZÓW) jest ustawiona na 4 PICTURES PBP (4 OBRAZY OBOK SIEBIE). Zależnie od ustawienia opcji MULTI PICTURE MODE (TRYB WIELU OBRAZÓW) zmiana rozmiaru niektórych obrazów może nie być możliwa.	37
PICTURE POSITION*2 (POZYCJA OBRAZU)	Służy do wyboru lokalizacji aktywnego obrazu. Naciśnięcie przycisku + spowoduje przesunięcie aktywnego obrazu w prawo, a naciśnięcie przycisku - przesunięcie w lewo. Naciśnięcie przycisku ▲ spowoduje przesunięcie aktywnego obrazu w górę, a przycisku ▼ w dół. UWAGA: ta funkcja jest niedostępna, gdy opcja MULTI PICTURE (WIELE OBRAZÓW) jest ustawiona na 4 PICTURES PBP (4 OBRAZY OBOK SIEBIE).	X=95, Y=92
PICTURE ASPECT*2 (WSPÓŁCZYNNIK OBRAZU)	Służy do wybrania współczynnika aktywnego obrazu: [FULL], [NORMAL] i [EXPAND]. Informacje na temat zmiany współczynnika proporcji obrazu wyświetlanego na ekranie można znaleźć na stronie 18. UWAGA: ta funkcja zależy od ustawienia MULTI PICTURE (WIELE OBRAZÓW).	NORMAL (NORMALNY)
ROTATE*3 (OBRÓT)		OFF (WYŁ.)
ROTATE ALL (OBRÓĆ WSZYSTKIE)	Po wybraniu opcji „ON” (WŁ.) zostaną obrócone wszystkie obrazy. Po wybraniu opcji „OFF” (WYŁ.) można skonfigurować ustawienia opcji ROTATE (OBRÓT) każdego obrazu. UWAGA: Po wybraniu opcji TEXT TICKER (RUCHOMY TEKST), gdy ustawienia opcji IMAGE FLIP (ODWRÓCENIE OBRAZU) za wyjątkiem opcji NONE (BRAK) lub STILL (WSTRZYMANIE) mają ustawienie ON (WŁ.) lub włączona jest opcja SCREEN SAVER (WYGASZACZ EKRANU), ta funkcja jest niedostępna. Po wybraniu w opcji ASPECT (PROPORCJE) ustawienia 1:1, zależnie od rozdzielczości sygnału może dojść do rozmazania znaków i linii.	
PICTURE1 (OBRAZ1)	Gdy opcja ROTATE (Obrót) jest ON (WŁ.), funkcje POINT ZOOM (POWIEKSZENIE PUNKTOWE) oraz IMAGE FLIP (ODWRÓCENIE OBRAZU) są wyjątkiem opcji NONE (BRAK) nie są dostępne. Ustawienia opcji ROTATE (OBRÓT) każdego obrazu są anulowane, gdy opcja MULTI PICTURE jest ustawiona na „OFF” (WYŁ.).	
PICTURE2 (OBRAZ2)	Gdy podawany jest sygnał wejściowy z przeplotem, obraz może być zniekształcony. Jeśli sygnał wejściowy ma rozdzielczość 3840 x 2160 i częstotliwość odświeżania 60 Hz, zaś ustawienie [3 PICTURES] (3 OBRAZY), [4 PICTURES] (4 OBRAZY) jest wybrane jako wartość PICTURE NUMBER (LICZBA OBRAZÓW) w opcji MULTI PICTURE MODE (TRYB WIELU OBRAZÓW), opcja ROTATE (OBRÓT) jest niedostępna. Jeśli wybierze się opcję ROTATE (OBRÓT) w menu MULTI PICTURE CONTROL (STEROWANIE WIELOMA OBRAZAMI), sygnał wejściowy o dużej częstotliwości odświeżania może nie być dobrze wyświetlany. Aby uniknąć tej sytuacji, zaleca się ustawienie sygnału wejściowego o mniejszej częstotliwości odświeżania.	
PICTURE3 (OBRAZ3)		
PICTURE4 (OBRAZ4)		

*1: Działanie tej funkcji jest wyłączone po wybraniu ustawienia SUPER (SUPER) w menu INPUT CHANGE (ZMIANA WEJŚCIA), SCREEN SAVER (WYGASZACZ EKRANU), INPUT CONFIGURATION (KONFIGURACJA WEJŚCIA), IMAGE FLIP (ODWRÓCENIE OBRAZU) za wyjątkiem opcji NONE (BRAK).

*2: Po wybraniu opcji TEXT TICKER (RUCHOMY TEKST) ta funkcja jest niedostępna.

*3: Działanie funkcji OPTION (Opcja) odnoszącej się do przesyłania wielu obrazów zależy od rodzaju zastosowanej opcjonalnej karty.

TEXT TICKER*1 (RUCHOMY TEKST)		OFF (WYŁ.)
MODE (TRYB)	Włączenie opcji ruchomego tekstu i umożliwienie wybrania kierunku: Horizontal (W poziomie) lub Vertical (W pionie).	
POSITION (POŁOŻENIE)	Wybór lokalizacji przewijania tekstu na ekranie.	
SIZE (ROZMIAR)	Ustalenie rozmiarów ramki przewijanego tekstu w odniesieniu do całkowitego rozmiaru ekranu.	
DETECT (WYKRYWANIE)	Włączenie automatycznego wykrywania ramki przewijania tekstu.	
PICTURE1 (OBRAZ1)	Umożliwia wybór sygnałów wejściowych.	
PICTURE2 (OBRAZ2)	Umożliwia wybór sygnałów wejściowych. UWAGA: gdy ta funkcja jest aktywna, opcje POINT ZOOM (POWIĘKSZENIE PUNKTOWE), STILL (WSTRZYMANIE) i ROTATE (OBRÓT) są niedostępne.	
RESET (RESETOJ)	Przywrócenie fabrycznych wartości opcji MULTI PICTURE CONTROL (STEROWANIE WIELOMA OBRAZAMI) poza opcjami INPUT SELECT (WYBÓR WEJŚCIA) i PICTURE ASPECT (WSPÓŁCZYNNIK OBRAZU).	-
OSD (MENU EKRANOWE)		
LANGUAGE (JĘZYK)	Wybór języka menu ekranowego.	ENGLISH (w zależności od miejsca dostawy)
ENGLISH (ANGIELSKI)		
DEUTSCH (NIEMIECKI)		
FRANÇAIS (FRANCUSKI)		
ITALIANO (WŁOSKI)		
ESPAÑOL (HISZPAŃSKI)		
SVENSKA (SZWEDZKI)		
РУССКИЙ (ROSYJSKI)		
中文		
日本語		
MENU DISPLAY TIME (CZAS WYŚWIETLANIA MENU)	Wyłączenie menu ekranowego po upływie określonego czasu bezczynności. Do wyboru są wartości od 10 do 240 sekund.	30 SEC (30 S)
OSD POSITION (POZYCJA MENU EKRANOWEGO)	Określa miejsce, w którym ma być wyświetlane menu ekranowe.	X = 128, Y = 225
UP (NA GÓRZE)		
DOWN (NA DOLE)		
RIGHT (Z PRAWEJ)		
LEFT (Z LEWEJ)		
INFORMATION OSD (MENU EKRANOWE Z INFORMACJAMI)	Umożliwia określenie, czy ma być wyświetlane menu ekranowe z informacjami. Menu ekranowe z informacjami jest wyświetlane po zmianie sygnału wejściowego lub źródła. Menu ekranowe z informacjami ostrzega także, gdy nie ma sygnału lub przekroczono zakres sygnału. Czas wyświetlania menu ekranowego z informacjami można wybrać z zakresu od 3 do 10 sekund.	ON (WŁ.), 3 SEC. (3 S)
COMMUNICATION INFO (INFORMACJE DOT. KOMUNIKACJI)	Wskazania MONITOR ID (IDENTYFIKATOR MONITORA) oraz IP ADDRESS (ADRES IP) są wyświetlane po naciśnięciu przycisku Display (Wyświetlacz) na pilocie zdalnego sterowania.	ON (WŁ.)
MONITOR INFORMATION (INFORMACJE O MONITORZE)	Określa model i numer seryjny używanego monitora oraz wersję oprogramowania sprzętowego. CARBON SAVINGS (OSZCZĘDNOŚĆ WĘGLA): Wyświetlenie informacji o szacunkowych oszczędnościach węgla w kg-CO ₂ . Współczynnik węglowy wykorzystywany w obliczeniu oszczędności bazuje na OECD (edycja 2008). CARBON USAGE (ZUŻYCIE WĘGLA): Wyświetlenie informacji o szacunkowym zużyciu węgla w kg-CO ₂ . Jest to oszacowanie arytmetyczne, a nie rzeczywisty pomiar. Oszacowanie jest oparte na ustawieniach z wyłączonymi opcjami.	-
OSD TRANSPARENCY (PRZEźRO CZYSTOŚĆ MENU EKRANOWEGO)	Ustawienie przezroczystości menu ekranowego.	OFF (WYŁ.)
OSD ROTATION (OBRÓCENIE MENU EKRANOWEGO)	Określa kierunek wyświetlania menu ekranowego w orientacji poziomej lub pionowej.	LANDSCAPE (POZIOMO)
LANDSCAPE (POZIOMO)	Wyświetlanie menu ekranowego w orientacji poziomej.	
PORTRAIT (PIONOWO)	Wyświetlanie menu ekranowego w orientacji pionowej.	
INPUT NAME (NAZWA WEJŚCIA)	Można utworzyć nazwę dla obecnie używanego wejścia. Maks.: 8 znaków; można używać spacji, liter od A do Z, cyfr od 0 do 9 i niektórych symboli.	-
MEMO (NOTATKA)	Ustawia temat i komunikat przesyłany przez serwer HTTP. Patrz str. 46.	-
RESET (RESETOJ)	Przywrócenie ustawień domyślnych następujących opcji dostępnych w menu OSD (MENU EKRANOWE): MENU DISPLAY TIME (CZAS WYŚWIETLANIA MENU), OSD POSITION (POZYCJA MENU EKRANOWEGO), INFORMATION OSD (MENU EKRANOWE Z INFORMACJAMI), OSD TRANSPARENCY (PRZEźRO CZYSTOŚĆ MENU EKRANOWEGO).	-

*1: Działanie funkcji OPTION (Opcja) odnoszącej się do przesyłania wielu obrazów zależy od rodzaju zastosowanej opcjonalnej karty.

MULTI DISPLAY (WIELE MONITORÓW)

ID CONTROL (STEROWANIE ID)	Ustawia numer identyfikacyjny monitora z zakresu od 1 do 100 oraz identyfikator grupy z zakresu od A do J. Opcja DETECTED MONITORS (WYKRYTE MONITORY) przedstawia liczbę wszystkich monitorów w łańcuchu LAN. UWAGA: Identyfikator grupy składa się z wielokrotnego wyboru.	1
AUTO ID (ID AUTOMATYCZNE)	Po wybraniu opcji YES (TAK) numery identyfikacyjne monitora są ustawiane automatycznie we wszystkich monitorach znajdujących się w łańcuchu w sieci LAN. UWAGA: Wszystkie monitory, które znajdują się w łańcuchu w sieci LAN, muszą być włączone. Po wykonaniu tej funkcji w trybie czuwania lub oszczędności energii funkcja LAN POWER (ZASILANIE PRZEZ LAN) musi być włączona.	-
AUTO ID RESET (ID AUTOMATYCZNE: ZEROWANIE)	Zeruje numer identyfikacyjny wszystkich monitorów, które znajdują się w łańcuchu w sieci LAN. UWAGA: Funkcja AUTO ID RESET (ID AUTOMATYCZNE: ZEROWANIE) powinna być wykonywana, gdy zmiany numerów monitorów mają być wykonane zgodnie z łańcuchem LAN.	-
IR LOCK SETTINGS (Ustawienia blokady IR)	Zapobiega sterowaniu monitorem za pomocą bezprzewodowego pilota zdalnego sterowania. Po wybraniu opcji ACTIVATE (Aktywuj) wszystkie ustawienia są uaktywniane. UWAGA: IR LOCK SETTINGS (Ustawienia blokady IR) jest funkcją przeznaczoną wyłącznie do obsługi przycisków bezprzewodowego pilota zdalnego sterowania. Ta funkcja nie blokuje dostępu do wszystkich przycisków z tyłu monitora. Aby przywrócić normalne działanie, naciśnij i przytrzymaj przez 5 sekund przycisk „DISPLAY” na pilocie zdalnego sterowania.	UNLOCK (ODBLOKUJ)
MODE SELECT (Wybór trybu)	Umożliwia wybór trybu UNLOCK (Odblokuj), ALL LOCK (Zablokuj wszystko) lub CUSTOM LOCK (Niestandardowe blokowanie).	
UNLOCK (ODBLOKUJ)	Można wykonywać wszystkie operacje przy użyciu przycisków pilota zdalnego sterowania.	
ALL LOCK (Blokuj wszystko)	Umożliwia zablokowanie wszystkich przycisków pilota zdalnego sterowania.	
CUSTOM LOCK (Niestandardowe blokowanie)	Umożliwia wybór blokowanych przycisków — POWER (Zasilanie), VOLUME (Głośność) oraz INPUT (Wejście). Inne przyciski na pilocie zdalnego sterowania są blokowane, za wyjątkiem ustawień opcji CUSTOM LOCK (Niestandardowe blokowanie). POWER (Zasilanie): Po wybraniu opcji LOCK (Zablokuj) zostanie zablokowany przycisk POWER (Zasilanie). VOLUME (Głośność): Wybranie opcji UNLOCK (Odblokuj) umożliwi ustawienie minimalnego i maksymalnego poziomu głośności w zakresie od VOL.0 do VOL.100. Poziom głośności można regulować przyciskami VOLUME (Głośność) (+) i VOLUME (Głośność) (-) wyłącznie w ustawionym zakresie od wartości minimalnej do maksymalnej. Po wybraniu opcji LOCK (Zablokuj) zostaną zablokowane przyciski VOLUME (Głośność) (+) i VOLUME (Głośność) (-). INPUT (Wejście): Po wybraniu opcji UNLOCK (Odblokuj) można wybrać odblokowanie jednego z trzech żądanych przycisków: DVI1, DVI2, DPORT, HDMI1, HDMI2, HDMI3, HDMI4, OPTION (OPCJA)*1, PRESET1*2, PRESET2*2. Niewybrane przyciski są blokowane. Po wybraniu opcji LOCK (Zablokuj) zostaną zablokowane wszystkie przyciski INPUT (Wejście).	
POWER ON DELAY (OPÓŹNIENIE WŁĄCZENIA)	Regulacja czasu opóźnienia między przełączeniem monitora z trybu gotowości do działania.	
DELAY TIME (CZAS OPÓŹNIENIA)	W opcji POWER ON DELAY (OPÓŹNIENIE WŁĄCZENIA) można wybrać wartość z zakresu 0–50 sekund.	0 SEC. (0 S)
LINK TO ID (POŁĄCZENIE Z IDENTYFIKATOREM)	Po włączeniu tej opcji czas opóźnienia zostanie powiązany z identyfikatorem monitora. Przy większych numerach identyfikacyjnych wymaga to więcej czasu.	OFF (WYŁ.)
POWER INDICATOR (WSKAŹNIK ZASILANIA)	Włączenie lub wyłączenie kontrolki LED znajdującej się z przodu monitora. Jeśli wybrano opcję „OFF” (WYŁ.), kontrolka LED nie świeci, gdy monitor LCD jest włączony.	ON (WŁ.)
SETTING COPY (KOPIA USTAWIEŃ)	Gdy monitory są połączone w układzie łańcuchowym, można wybrać kategorie menu ekranowego, które mają być skopiowane na inny monitor. UWAGA: Podczas używania tej funkcji monitory należy połączyć łańcuchowo w sieci LAN. Po wyłączeniu przywracane są domyślne ustawienia funkcji. Ograniczenie tej funkcji zależy od używanego kabla.	-
COPY START (ROZPOCZĘCIE KOPIOWANIA)	Aby rozpocząć kopiowanie, należy wybrać opcję „YES” (TAK) i nacisnąć przycisk SET (USTAW).	
ALL INPUT (WSZYSTKIE WEJŚCIA)	Po wybraniu tej opcji są kopiowane ustawienia wszystkich zacisków wejściowych. Domyślnie funkcja ta jest wyłączona.	
RESET (RESETOJ)	Przywrócenie fabrycznych ustawień menu MULTI DISPLAY (WIELE MONITORÓW) z wyjątkiem opcji POWER ON DELAY (OPÓŹNIENIE WŁĄCZENIA).	-

DISPLAY PROTECTION (OCHRONA EKRANU)

POWER SAVE (OSZCZĘDNOŚĆ ENERGII)	Ustawienie czasu, po jakim nastąpi przejście do trybu oszczędzania energii w przypadku utraty sygnału. UWAGA: W przypadku podłączenia do portu DVI karta graficzna może nadal przysyłać dane cyfrowe, nawet jeśli obraz nie jest już wyświetlany. W takiej sytuacji monitor nie zostanie przełączony w tryb zarządzania energią. Opcja POWER SAVE (OSZCZĘDNOŚĆ ENERGII) jest wyłączona, gdy w opcji HUMAN SENSING*3 (WYKRYWANIE CZŁOWIEKA) opcja AUTO OFF (AUTOMATYCZNE WYŁĄCZENIE) ma wartość CUSTOM (DOSTOSOWANE).	AUTO STANDBY (AUTOMATYCZNY TRYB CZUWANIA)
AUTO POWER SAVE (AUTOMATYCZNA OSZCZĘDNOŚĆ ENERGII)	Po utracie sygnału i upływie określonego czasu monitor jest automatycznie wyłączany. Po ponownym pojawieniu się sygnału w monitorze zostanie przywrócony tryb normalny.	10
AUTO STANDBY (AUTOMATYCZNY TRYB CZUWANIA)	Po utracie sygnału i upływie określonego czasu monitor jest automatycznie wyłączany. Aby wrócić do trybu normalnego, naciśnij przycisk zasilania.	180
DISABLE (WYŁĄCZ)	Po utracie sygnału monitor nie zostanie wyłączony.	-

*1: Ta funkcja zależy od używanej opcjonalnej karty.

*2: Ta funkcja zależy od ustawienia INPUT CONFIGURATION (KONFIGURACJA WEJŚCIA).

*3: Ta funkcja jest dostępna tylko po podłączeniu opcjonalnego modułu sterowania.

HEAT STATUS (STAN TEMPERATURY)	Wyświetlenie stanu opcji FAN (WENTYLATOR), BACKLIGHT (PODŚWIETLENIE) oraz TEMPERATURE (TEMPERATURA).	-
FAN CONTROL (STEROWANIE WENTYLATOREM)	Wentylator chłodzący zmniejsza temperaturę monitora i zapobiega przegrzewaniu. Jeśli wybrano opcję „AUTO” (AUTOMATYCZNIE), można zmienić temperaturę uruchomienia wentylatora chłodzącego i jego prędkość.	AUTO, HIGH (AUTOMATYCZNIE, WYSOKIE)
SCREEN SAVER (WYGASZACZ EKRANU)	Wybranie opcji SCREEN SAVER (WYGASZACZ EKRANU) zmniejsza ryzyko wystąpienia zjawiska powidoku. UWAGA: ta funkcja nie działa po włączeniu funkcji INPUT CONFIGURATION (KONFIGURACJA WEJŚCIA). Gdy opcja SCREEN SAVER (WYGASZACZ EKRANU) jest ustawiona na ON (WŁ.), rozmiar obrazu zmieni się na FULL (PEŁNY). Po wyłączeniu opcji SCREEN SAVER (WYGASZACZ EKRANU) obraz będzie wyświetlany z bieżącym ustawieniem ASPECT (PROPORCJE). Nie można wybrać sygnału wejściowego 3840 x 2160 (60 Hz). Gdy opcja SCREEN SAVER (WYGASZACZ EKRANU) jest aktywna, opcje MULTI PICTURE (WIELE OBRAZÓW), ROTATE (OBRÓT), STILL (WSTRZYMANIE), IMAGE FLIP (ODWRÓCENIE OBRAZU) za wyjątkiem NONE (BRAK) lub TEXT TICKER (RUCHOMY TEKST), POINT ZOOM (POWIĘKSZENIE PUNKTOWE) są niedostępne.	
GAMMA*	Wybranie opcji „ON” powoduje zmianę i trwałe ustawienie współczynnika gamma.	OFF (WYŁ.)
BACKLIGHT* (PODŚWIETLENIE)	Wybranie opcji „ON” (WŁ.) powoduje zmniejszenie intensywności podświetlenia. UWAGA: Nie wybieraj tej funkcji, gdy w opcji ROOM LIGHT SENSING (WYKRYWANIE OŚWIETLENIA POMIESZCZENIA) zostało wybrane ustawienie MODE1 (TRYB1) lub MODE2 (TRYB2).	OFF (WYŁ.)
MOTION*1 (RUCH)	Obraz jest trochę poszerzany i przemieszczany w 4 kierunkach (w górę, w dół, w prawo, w lewo) w odstępach określonych przez użytkownika. Można ustawić odstęp czasu i współczynnik powiększenia.	OFF (WYŁ.)
SIDE BORDER COLOR (KOLOR OBRAMOWANIA)	Zmiana koloru bocznych krawędzi w przypadku wyświetlania obrazu o współczynniku proporcji 4:3. Do zwiększenia jasności krawędzi służy przycisk +. Do zmniejszenia jasności krawędzi służy przycisk -.	15
CHANGE PASSWORD (ZMIANA HASŁA)	Umożliwia zmianę hasła bezpieczeństwa. Hasło fabryczne to „0000”.	-
SECURITY (ZABEZPIECZENIA)	Blokuje hasło bezpieczeństwa. START-UP LOCK (BLOKOWANIE PRZY URUCHOMIENIU): hasło bezpieczeństwa jest wymagane po włączeniu zasilania monitora. CONTROL LOCK (BLOKADA STEROWANIA): hasło bezpieczeństwa jest wymagane po naciśnięciu przycisku na pilocie zdalnego sterowania lub przycisku sterowania na monitorze. BOTH LOCK (BLOKADA PODWÓJNA): hasło bezpieczeństwa jest wymagane po włączeniu zasilania monitora albo naciśnięciu przycisku na pilocie zdalnego sterowania lub przycisku sterowania na monitorze.	OFF (WYŁ.)
RESET (RESETOJ)	Przywrócenie ustawień domyślnych dla poniższych opcji dostępnych w menu DISPLAY PROTECTION (OCHRONA EKRANU): POWER SAVE (OSZCZĘDNOŚĆ ENERGII), FAN CONTROL (STEROWANIE WENTYLATOREM), SCREEN SAVER (WYGASZACZ EKRANU), SIDE BORDER COLOR (KOLOR OBRAMOWANIA).	-
EXTERNAL CONTROL (STEROWANIE ZEWNĘTRZNE)		
NETWORK INFORMATION (INFORMACJE O SIECI)	Wyświetla bieżące ustawienia sieciowe.	-
IP ADDRESS SETTINGS (USTAWIENIA ADRESU IP)	UWAGA: Po zmianie ustawienia LAN SETTING (USTAWIENIE SIECI LAN) należy poczekać kilka sekund przed jej zastosowaniem.	
IP SETTING (USTAWIENIE IP)	Włączenie tej opcji powoduje automatyczne przypisanie adresu IP do monitora z serwera DHCP. Wyłączenie tej opcji umożliwia zarejestrowanie adresu IP lub numeru maski podsieci otrzymanego od administratora sieci. UWAGA: Jeśli w ustawieniu IP SETTING (USTAWIENIE IP) wybrano opcję AUTO, adres IP należy otrzymać od administratora sieci.	AUTO
IP ADDRESS (ADRES IP)	Ustawienie adresu IP sieci, do której jest podłączony monitor, jeśli w ustawieniu IP SETTING (USTAWIENIE IP) wybrano opcję MANUAL (RĘCZNIE).	192.168.0.10
SUBNET MASK (MASKA PODSIECI)	Ustawienie maski podsieci, do której jest podłączony monitor, jeśli w ustawieniu IP SETTING (USTAWIENIE IP) wybrano opcję MANUAL (RĘCZNIE).	255.255.255.0
DEFAULT GATEWAY (BRAMA DOMYŚLNA)	Ustawienie domyślnej bramy, do której jest podłączony monitor, jeśli w ustawieniu IP SETTING (USTAWIENIE IP) wybrano opcję MANUAL (RĘCZNIE). UWAGA: Aby usunąć ustawienie, wprowadź [0.0.0.0].	0.0.0.0
DNS	Wprowadzenie adresu serwera DNS do opcji IP ADDRESS SETTINGS (USTAWIENIA ADRESU IP). AUTO (Automatycznie): Automatyczne ustawienie adresu IP serwera DNS podłączonego do monitora. MANUAL (RĘCZNIE): Ustawienie adresu IP serwera DNS podłączonego do monitora.	AUTO
DNS PRIMARY (PODSTAWOWY SERWER DNS)	Określenie ustawień podstawowego serwera DNS sieci, do której jest podłączony monitor. UWAGA: Aby usunąć ustawienie, wprowadź [0.0.0.0].	0.0.0.0
DNS SECONDARY (POMOCNICZY SERWER DNS)	Określenie ustawień pomocniczego serwera DNS sieci, do której jest podłączony monitor. UWAGA: Aby usunąć ustawienie, wprowadź [0.0.0.0].	0.0.0.0
LAN POWER (ZASILANIE PRZEZ LAN)	Wybranie trybu pracy sieci LAN. Włączenie tej opcji pozwala na zasilanie portu LAN w trybie oszczędzania energii lub w trybie czuwania. UWAGA: ta funkcja musi być włączona, aby można było ustawić funkcję AUTO ID (AUTOMATYCZNE ID).	OFF (WYŁ.)
DDC/CI	ENABLE/DISABLE (WŁĄCZ/WYŁĄCZ): Włączenie (ON) lub wyłączenie (OFF) komunikacji dwukierunkowej i kontroli nad monitorem.	ENABLE (WŁĄCZ)
PING	Potwierdzenie odpowiedzi przez nawiązanie połączenia z ustawionym adresem IP	192.168.0.10 NO (NIE)
IP ADDRESS RESET (RESETOWANIE ADRESU IP)	Przywraca fabryczne ustawienia opcji IP ADDRESS SETTINGS (USTAWIENIA ADRESU IP).	-
RESET (RESETOJ)	Przywrócenie ustawień domyślnych dla poniższych opcji dostępnych w menu EXTERNAL CONTROL (STEROWANIE ZEWNĘTRZNE): DDC/CI.	-

*: Jeśli opcja SPECTRAVIEW ENGINE (SILNIK SPECTRAVIEW) ma ustawienie ON (WŁ.), ta funkcja jest wyszarzona (nieaktywna).

*1: Działanie funkcji OPTION (Opcja) odnoszącej się do sygnału wejściowego zależy od rodzaju zastosowanej opcjonalnej karty.

ADVANCED OPTION1 (OPCJA ZAAWANSOWANA1)

INPUT DETECT (WYKRYCIE WEJŚCIA)	Wybranie metody wykrywania sygnału wejściowego, z której korzysta monitor, gdy są podłączone więcej niż dwa urządzenia. UWAGA: Jeśli w menu INPUT CHANGE (ZMIANA WEJŚCIA) wybrano SUPER, nie można zmienić tej funkcji.	NONE (BRAK)
NONE (BRAK)	Monitor nie przeszukuje innych portów wejścia wideo.	
FIRST DETECT*1 (PIERWSZE WYKRYCIE)	Jeżeli w bieżącym źródle nie ma sygnału, wówczas monitor rozpocznie wyszukiwanie źródła sygnału z innego portu wejściowego wideo. Jeśli sygnał wideo jest obecny na innym porcie, monitor automatycznie zmienia port wejściowy sygnału wideo na nowo znalezione źródło sygnału. Jeśli z bieżącego źródła sygnału jest przesyłany sygnał, monitor nie szuka innego źródła.	
LAST DETECT*1 (OSTATNIE WYKRYCIE)	Jeżeli monitor odbiera sygnał z bieżącego źródła i zostaje do niego dołączone drugie źródło, wówczas monitor zostanie automatycznie przełączony na nowe źródło sygnału wideo. Jeśli z bieżącego źródła sygnału nie jest przesyłany sygnał, monitor sprawdza, czy sygnał nie jest przesyłany na inny port wejściowy wideo. Jeśli sygnał wideo jest obecny na innym porcie, monitor automatycznie zmienia port wejściowy sygnału wideo na nowo znalezione źródło sygnału.	
CUSTOM DETECT*1 (WYKRYWANIE DOSTOSOWANEGO)	Określa priorytet sygnałów wejściowych. W przypadku wybrania tej funkcji są przeszukiwane tylko sygnały z listy. UWAGA: Priorytet sygnału wejściowego opcji jest dostępny tylko w trybie PRIORITY3 (PRIORYTET3) z wyjątkiem opcji gniazda komputera typu 2.	
LONG CABLE COMP (KOMPENSACJA DŁUGIEGO KABLA)	Kompensacja utraty jakości obrazu spowodowanej używaniem długiego przewodu. Niższa wartość zapewni mniejszą kompensację. Jeśli wyświetlany obraz jest zakłócony, wybiera się opcję MODE2 (TRYB2) lub MODE3 (TRYB3). Jeśli używa się długiego przewodu wyposażonego w korektor, wybiera się opcję MODE0 (TRYB0) lub MODE1 (TRYB1). UWAGA: funkcja LONG CABLE COMP (KOMPENSACJA DŁUGIEGO PRZEWODU) nie umożliwia kompensacji sygnału przesyłanego przewodem DisplayPort.	MODE1 (TRYB1)
INPUT CHANGE*1 (ZMIANA WEJŚCIA)	Określa szybkość zmiany sygnału wejściowego. Po wybraniu opcji SUPER możliwe jest bardzo szybkie przełączanie się między dwoma sygnałami. UWAGA: Jeśli wybrane jest ustawienie QUICK (Szybko), podczas zmiany sygnału obraz może być zniekształcony. Gdy jako ustawienie funkcji INPUT CONFIGURATION (KONFIGURACJA WEJŚCIA) wybrano ACTIVE (AKTYWNY), opcja „SUPER” (SUPER) jest niedostępna. Gdy opcja „SUPER” jest aktywna, funkcje MULTI PICTURE MODE (TRYB WIELU OBRAZÓW), TEXT TICKER (RUCHOMY TEKST), STILL (WSTRZYMANIE), POINT ZOOM (POWIĘKSZENIE PUNKTOWE) są niedostępne. Tę funkcję należy wybrać po wprowadzeniu wszystkich ustawień sygnału wejściowego.	NORMAL (NORMALNY)
TERMINAL SETTINGS (USTAWIENIA PODŁĄCZEŃ)		
HDMI/DVI SELECT (WYBÓR HDMI/DVI)	Umożliwia wybór złącza sygnału wejściowego [HDMI], [DVI] lub [HDMI/DVI]. UWAGA: Wyświetlane jest tylko wybrane wejście. Sygnał DVI nie jest wyświetlany zgodnie z ustawieniami fabrycznymi. Aby wyświetlić sygnał DVI, ustaw opcję „HDMI/DVI” lub „DVI”.	HDMI
INPUT CONFIGURATION (KONFIGURACJA WEJŚCIA)	Wybór źródła sygnału wejściowego. Patrz strona 19. Gdy ta funkcja jest włączona (ON), funkcje MULTI PICTURE MODE (TRYB WIELU OBRAZÓW), TEXT TICKER (RUCHOMY TEKST), SCREEN SAVER (WYGASZACZ EKRANU), STILL (WSTRZYMANIE), POINT ZOOM (POWIĘKSZENIE PUNKTOWE), SUPER (SUPER) w menu INPUT CHANGE (ZMIANA WEJŚCIA), ZOOM (POWIĘKSZENIE) w menu ASPECT (PROPORCJE) są niedostępne.	OFF (WYŁ.)
HDMI	Umożliwia włączenie (ON) lub wyłączenie (OFF) wielu źródeł sygnału wejściowego [HDMI x 4 (PRESET1)], [HDMI x 2 (PRESET1)], [HDMI x 2 (PRESET2)]. HDMI x 4 (PRESET1): Gdy jest ustawiona opcja [HDMI x 2 (PRESET1)] lub [HDMI x 2 (PRESET2)], funkcja [HDMI x 4 (PRESET1)] jest wyłączona. HDMI x 2 (PRESET1): Gdy jest ustawiona opcja „TOP & BOTTOM” (GÓRA I DÓŁ), funkcja [HDMI x 2 (PRESET2)] jest wyłączona. HDMI x 2 (PRESET2): Gdy jest ustawiona opcja „TOP & BOTTOM” (GÓRA I DÓŁ), funkcja [HDMI x 2 (PRESET1)] jest wyłączona.	OFF (WYŁ.)
DVI	Umożliwia wybór opcji „LEFT & RIGHT” (LEWO I PRAWO) lub „TOP & BOTTOM” (GÓRA I DÓŁ) wielu źródeł sygnału wejściowego [DVI x 2 (PRESET1)].	OFF (WYŁ.)
HDMI/DVI	Umożliwia wybór opcji „LEFT & RIGHT” (LEWO I PRAWO) wielu źródeł sygnału wejściowego [HDMI x 2 (PRESET1)].	OFF (WYŁ.)
DVI MODE (TRYB DVI)	Wybranie typu sprzętu DVI-D, który jest podłączony do wejścia DVI. Wybierz opcję „DVI-HD”, gdy jest podłączony odtwarzacz DVD lub komputer wymagający uwierzytelniania HDCP. Wybierz opcję „DVI-PC”, gdy jest podłączony komputer niewymagający uwierzytelniania HDCP.	DVI-HD
DisplayPort	Wybranie trybu DisplayPort [1.1a] lub [1.2]. (Jeśli rozdzielczość wejściowa jest wyższa niż 3840 x 2160, obraz zostanie dopasowany do ekranu).	1.2
BIT RATE (PRZEPYŹNOSĆ)	Jeśli wybierze się opcję DisplayPort 1.1a, można wybrać ustawienia [RBR] lub [HBR]. Jeśli wybierze się opcję DisplayPort 1.2, można wybrać ustawienie [RBR], [HBR] lub [HBR2]. UWAGA: ta funkcja zależy od ustawienia DisplayPort.	HBR HBR2
HDMI SIGNAL (SYGNAŁ HDMI)	RAW: ustawienie przeznaczone dla komputerów. Wyświetlane są wszystkie sygnały wejściowe kroków 0–255. EXPAND (SZEROKI): ustawienie przeznaczone dla sprzętu audio-wideo. Wyświetlane są wszystkie sygnały wejściowe kroków 16–235 do 0–255.	EXPAND (SZEROKI)

*1: Działanie funkcji OPTION (Opcja) odnoszącej się do sygnału wejściowego zależy od rodzaju zastosowanej opcjonalnej karty.

DEINTERLACE (USUNIĘCIE PRZEPLOTU)	Wybieranie funkcji konwersji IP (Interlace to Progressive; przeplot na progresywny). UWAGA: W wejściu DVI, w menu trybu DVI należy wybrać opcję DVI-HD.	ON (WŁ.)
ON (WŁ.)	Konwertuje sygnał z przeplotem na progresywny. Jest to ustawienie domyślne.	
OFF (WYŁ.)	Wyłączenie konwersji IP. Ustawienie to jest najodpowiedniejsze dla filmów, ale zwiększa się prawdopodobieństwo wystąpienia poświaty obrazu.	
MOVIE SETTINGS (USTAWIENIA FILMÓW)	Wybór ustawień właściwych dla opcji Movie (Film).	
TELECINE Tylko wejścia HDMI1, HDMI2, HDMI3, HDMI4, PRESET1 ^{*1} , PRESET2 ^{*2} .	Automatyczne wykrywanie źródłowej częstotliwości klatek w celu zapewnienia optymalnej jakości obrazu.	AUTO ^{*3}
ADAPTIVE CONTRAST ^{*1} (KONTRAST ADAPTACYJNY) Tylko wejścia HDMI1, HDMI2, HDMI3, HDMI4, PRESET1 ^{*2} , PRESET2 ^{*2} .	Ustawienie poziomu regulacji dynamicznego kontrastu.	OFF (WYŁ.)
OVER SCAN Tylko wejścia HDMI1, HDMI2, HDMI3, HDMI4, PRESET1 ^{*2} , PRESET2 ^{*2} .	Niektóre formaty wideo wymagają innych trybów skanowania w celu najlepszego wyświetlenia obrazu.	AUTO (AUTOMATYCZNIE)
ON (WŁ.)	Rozmiar obrazu jest większy niż możliwy do wyświetlenia. Krawędź obrazu zostanie przycięta. Na ekranie będzie wyświetlane ok. 95% obrazu.	
OFF (WYŁ.)	Rozmiar obrazu pozostaje w obszarze wyświetlania. Cały obraz zostanie wyświetlony na ekranie. UWAGA: Używając komputera z wyjściem HDMI, należy wyłączyć tę opcję.	
AUTO ^{*5} (AUTOMATYCZNIE)	Ustawia automatycznie tryby skanowania.	
OPTION SETTINGS (USTAWIENIA OPCJI)		-
OPTION POWER (ZASILANIE OPCJONALNEJ KARTY)	Umożliwia monitorowi zasilanie gniazda opcjonalnej karty podczas działania w trybie oszczędzania energii i w trybie gotowości. UWAGA: Gdy opcja z gniazdem typu 2 używa zarządzania energią, funkcję należy ustawić na ON (WŁ.).	OFF (WYŁ.)
AUDIO ^{*4}	Umożliwia wybór sygnału wejścia dźwięku zależnie od specyfikacji opcji obsługujących gniazdo 2. Aby włączyć opcję DIGITAL (CYFROWE), w menu AUDIO INPUT (WEJŚCIE AUDIO) wybierz ustawienie OPTION (OPCJA). UWAGA: Opcja DIGITAL (CYFROWE) jest aktywna, gdy w menu AUDIO INPUT (WEJŚCIE AUDIO) wybrano ustawienie OPTION (OPCJA).	ANALOG (sygnał analogowy)
INTERNAL PC ^{*4} (WEWNĘTRZNY GŁOŚNIK)	Ta funkcja jest dostępna w komputerach z gniazdem typu 2.	
OFF WARNING (OSTRZEŻENIE PRZY WYŁĄCZANIU)	Jeśli opcja OPTION POWER (ZASILANIE OPCJI) ma wartość OFF (WYŁ.) przy wyłączonym zasilaniu monitora pojawi się ostrzeżenie. UWAGA: Ostrzeżenie po wyłączeniu monitora nie pojawi się, jeśli zasilanie monitora zostanie wyłączone za pomocą opcji OFF TIMER (TIMER WYŁĄCZENIA) lub SCHEDULE (HARMONOGRAM).	OFF (WYŁ.)
AUTO OFF (AUTOMATYCZNE WYŁĄCZENIE)	Zasilanie monitora zostanie automatycznie wyłączone, gdy komputer jest wyłączony lub monitor jest w trybie oszczędzania energii. UWAGA: Po wybraniu opcji OFF (Wyłączone) zasilanie monitora nie jest włączane automatycznie po włączeniu podłączonego komputera.	OFF (WYŁ.)
START UP PC (ROZRUCH KOMPUTERA)	Jeśli wybrano ustawienie ON (WŁ.), podłączony komputer zostanie uruchomiony.	NO (NIE)
FORCE QUIT (WYMUŚ ZAMKNIĘCIE)	Jeśli wybrano ustawienie ON (WŁ.), podłączony komputer zostanie przymusowo wyłączony. Funkcji tej należy używać wyłącznie wtedy, gdy nie jest możliwe ręczne wyłączenie systemu operacyjnego.	NO (NIE)
SLOT2 CH SETTING ^{*4} (Ustawienie kanału gniazda 2)	Wybór typu sygnału wg specyfikacji opcji typu gniazda 2.	AUTO
AUTO (AUTOMATYCZNIE)	Automatyczne ustawienie typu sygnału.	
1CH (kanał 1)	Wypełnij sygnałem wybranym za pomocą opcji SLOT2 CH SELECT (Wybór kanału gniazda 2).	
2CH (kanał 2)	Sygnał złącza DisplayPort jest wyświetlany na ekranie po lewej stronie, a sygnał TMDS – po prawej. W przypadku braku jednego z sygnałów wejściowych obecny sygnał wejściowy jest automatycznie wyświetlany na całym ekranie.	
SLOT2 CH SELECT ^{*4} (Wybór kanału gniazda 2)	Ta funkcja jest dostępna wyłącznie wówczas, gdy opcja SLOT2 CH SETTING (Wybór kanału gniazda 2) jest ustawiona na 1CH (kanał 1).	TMDS
DPORT	Wyświetlanie na całym ekranie sygnału złącza DisplayPort z opcji PC gniazda 2.	
TMDS	Wyświetlanie na całym ekranie sygnału TMDS z opcji PC gniazda 2.	
120 Hz (bez możliwości regulacji)		-
TOUCH PANEL (PANEL DOTYKOWY) (bez możliwości regulacji)		-
RESET (RESETUJ)	Przywrócenie ustawień domyślnych następujących opcji dostępnych w menu ADVANCED OPTION1 (OPCJE ZAAWANSOWANE 1): INPUT DETECT (WYKRYCIE WEJŚCIA) (tylko priorytet sygnałów wejściowych), INPUT CHANGE (ZMIANA WEJŚCIA) (poza INPUT1 lub INPUT2), TERMINAL SETTINGS (USTAWIENIE ZŁĄCZY), DEINTERLACE (USUNIĘCIE PRZEPLOTU), MOVIE SETTINGS, OVER SCAN (WYKORZYSTANIE CAŁEJ POWIERZCHNI EKRANU DO WYŚWIETLANIA OBRAZÓW), AUDIO (DŹWIĘK) w OPTION SETTINGS (USTAWIENIA OPCJI).	-

*1: Jeśli opcja SPECTRAVIEW ENGINE (SILNIK SPECTRAVIEW) ma ustawienie ON (WŁ.), ta funkcja jest wyszarzona (nieaktywna).

*2: Ta funkcja zależy od ustawienia INPUT CONFIGURATION (KONFIGURACJA WEJŚCIA).

*3: Zależnie od sygnału wejściowego.

*4: Ta funkcja zależy od używanej opcjonalnej karty. Po zmienia ustawienia wyłącz monitor i włącz go ponownie.

*5: Działanie funkcji OPTION (Opcja) odnoszącej się do sygnału wejściowego zależy od rodzaju zastosowanej opcjonalnej karty.

ADVANCED OPTION2 (OPCJA ZAAWANSOWANA2)

AUTO DIMMING* (AUTOMATYCZNE PRZYCIEMNIANIE)	Ustawienie podświetlenia ekranu LCD dostosowanego do intensywności światła w otoczeniu.	-
AUTO BRIGHTNESS (AUTOMATYCZNA JASNOŚĆ) <small>Tylko wejścia DVI1, DVI2, DPORT, OPTION*, PRESET*, PRESET2*.</small>	Zmiana poziomu jasności na podstawie sygnału wejściowego. UWAGA: Nie wybieraj tej funkcji, gdy w opcji ROOM LIGHT SENSING (WYKRYWANIE OŚWIETLENIA POMIESZCZENIA) zostało wybrane ustawienie MODE1 (TRYB1) lub MODE2 (TRYB2).	OFF (WYŁ.)
BACKLIGHT DIMMING* **4 (WYGASZANIE PODŚWIETLENIA)	Dostosowuje automatycznie każdą grupę podświetlenia ekranu LCD niezależnie stosownie do sygnału wejściowego.	ON (WŁ.)
ROOM LIGHT SENSING* (WYKRYWANIE OŚWIETLENIA POMIESZCZENIA)	<p>W zależności od ilości światła w pomieszczeniu można ustawić zmniejszanie lub zwiększanie jasności podświetlenia wyświetlacza ciekłokrystalicznego. Jeśli w pokoju jest jasno, podświetlenie monitora jest zwiększane. Jeśli w pokoju jest ciemno, podświetlenie monitora jest zmniejszane. Celem tej funkcji jest zwiększenie wygody używania monitora w przypadku różnych warunków oświetlenia.</p> <p>UWAGA: Gdy opcja ROOM LIGHT SENSING (WYKRYWANIE OŚWIETLENIA POMIESZCZENIA) ma wartość MODE1 (TRYB1) lub MODE2 (TRYB2), w opcji SCREEN SAVER (WYGASZACZ EKRANU) funkcje AUTO BRIGHTNESS (AUTOMATYCZNA JASNOŚĆ) i BACKLIGHT (PODŚWIETLENIE) są wyłączone. Gdy jest używana opcja MODE1 (TRYB1) i MODE2 (TRYB2), nie należy zakrywać czujnika oświetlenia w pomieszczeniu.</p> <p>Ustawienie parametru AMBIENT (OTOCZENIE) Wejdź w menu ekranowym do opcji ROOM LIGHT SENSING (WYKRYWANIE OŚWIETLENIA POMIESZCZENIA), wybierz MODE1 (TRYB1) lub MODE2 (TRYB2) i w każdym trybie ustaw wartości opcji MAX LIMIT (MAKSYMALNE OGRANICZENIE), IN BRIGHT (W JASNYM) i IN DARK (W CIEMNYM). MAX LIMIT (MAKSYMALNE OGRANICZENIE): Jest to maksymalny ustawiony poziom podświetlenia. IN BRIGHT (W JASNYM): Jest to poziom, do którego zostanie zwiększona intensywność podświetlenia, gdy poziom oświetlenia otoczenia jest najwyższy. IN DARK (W CIEMNYM): Jest to poziom, do którego zostanie zmniejszona intensywność podświetlenia, gdy poziom oświetlenia otoczenia jest niski. Gdy opcja ROOM LIGHT SENSING (WYKRYWANIE OŚWIETLENIA POMIESZCZENIA) poziom podświetlenia ekranu zmienia się automatycznie stosownie do intensywności oświetlenia w pomieszczeniu (patrz rysunek poniżej).</p> <div data-bbox="406 896 1316 1265" data-label="Figure"> <p>Intensywność opcji BACKLIGHT (PODŚWIETLENIE) używanej przez monitor, gdy intensywność podświetlenia otoczenia jest niska.</p> <p>Intensywność opcji BACKLIGHT (PODŚWIETLENIE) używanej przez monitor, gdy intensywność podświetlenia otoczenia jest wysoka.</p> <p>Ustawienie fabryczne 100%</p> <p>Zakres opcji BACKLIGHT.</p> <p>Zakres opcji BACKLIGHT po ustawieniu opcji MAX LIMIT.</p> <p>IN DARK IN BRIGHT 0%</p> <p>jasne pomieszczenie ciemno jasno</p> <p>..... Wartość podświetlenia ekranu w opcji MODE1 (TRYB1) ————— Wartość podświetlenia ekranu w opcji MODE2 (TRYB2)</p> </div> <p>MAX LIMIT (MAKSYMALNE OGRANICZENIE): Opcja BACKLIGHT (PODŚWIETLENIE) jest ograniczona do ustawionego poziomu. IN DARK (W CIEMNYM): Intensywność opcji BACKLIGHT (PODŚWIETLENIE) używanej przez monitor, gdy intensywność podświetlenia otoczenia jest niska. IN BRIGHT (W JASNYM): Intensywność opcji BACKLIGHT (PODŚWIETLENIE) używanej przez monitor, gdy intensywność podświetlenia otoczenia jest wysoka.</p>	OFF (WYŁ.)
HUMAN SENSING (WYKRYWANIE CZŁOWIEKA) ^{*3}	Opcja HUMAN SENSING (WYKRYWANIE CZŁOWIEKA) ma trzy ustawienia. UWAGA: Opcja POWER SAVE (OSZCZĘDNOŚĆ ENERGII) jest wyłączona, gdy w opcji HUMAN SENSING (WYKRYWANIE CZŁOWIEKA) opcja AUTO OFF (AUTOMATYCZNE WYŁĄCZENIE) ma wartość CUSTOM (DOSTOSOWANE).	DISABLE (WYŁĄCZ)
DISABLE (WYŁĄCZ)	Wykrywanie człowieka jest wyłączone.	-
AUTO OFF (AUTOMATYCZNE WYŁĄCZENIE)	W ustawionym czasie, gdy nie zostanie wykryta żadna osoba, opcje BACKLIGHT* (PODŚWIETLENIE) i VOLUME (GŁOŚNOŚĆ) zostaną przestawione na OFF (WYŁ.). Pojawienie się w pobliżu monitora człowieka spowoduje przywrócenie normalnej pracy.	-
CUSTOM (DOSTOSOWANE)	Zostanie przywrócone poprzednie ustawienie opcji BACKLIGHT* (PODŚWIETLENIE) i VOLUME (GŁOŚNOŚĆ). Pojawienie się w pobliżu monitora człowieka spowoduje przywrócenie normalnej pracy oraz wybranie wejścia wskazanego w opcji INPUT SELECT (WYBÓR WEJŚCIA).	-
INTELLI. WIRELESS DATA (INTELIĞENTNE DANE BEZPRZEWODOWE)	Aby włączyć funkcję INTELLIGENT WIRELESS DATA (INTELIĞENTNE DANE BEZPRZEWODOWE), wybierz wartość ON (WŁ.) (patrz str. 48). Do użycia tej funkcji wymagane jest hasło.	ON (WŁ.)
SPECTRAVIEW ENGINE (SILNIK SPECTRAVIEW)	Wybierz opcję „ON” (WŁ.), aby włączyć funkcję SPECTRAVIEW ENGINE (SILNIK SPECTRAVIEW) (patrz strona 20).	OFF (WYŁ.)
RESET (RESETOUJ)	Przywrócenie fabrycznych wartości ustawień opcji ADVANCED OPTION 2 (OPCJA ZAAWANSOWANA 2) ekranowego z wyjątkiem opcji INTELLI. WIRELESS DATA (INTELIĞENTNE DANE BEZPRZEWODOWE).	-
FACTORY RESET (PRZYWRÓCENIE USTAWIEŃ FABRYCZNYCH)	Zostaną przywrócone ustawienia fabryczne wszystkich opcji. UWAGA: można wyzerować wszystkie opcje wyświetlone w postaci kaskady. Należy uważać, aby nie wyzerować przypadkowo wszystkich funkcji.	-

*: Jeśli opcja SPECTRAVIEW ENGINE (SILNIK SPECTRAVIEW) ma ustawienie ON (WŁ.), ta funkcja jest wyszarzona (nieaktywna).

*1: Ta funkcja zależy od używanej opcjonalnej karty.

*2: Ta funkcja zależy od ustawienia INPUT CONFIGURATION (KONFIGURACJA WEJŚCIA).

*3: Ta funkcja jest dostępna tylko po podłączeniu opcjonalnego modułu sterowania.

*4: Tylko X651UHD-2

UWAGA 1: CREATING A SCHEDULE (TWORZENIE HARMONOGRAMU)

Funkcja harmonogramu umożliwia ustawianie różnych czasów włączania i wyłączenia wyświetlacza. Można zaprogramować do siedmiu różnych harmonogramów.

Aby zaprogramować harmonogram:

1. Otwórz menu SCHEDULE (HARMONOGRAM): Przyciskami strzałek w górę i w dół podświetl ustawienie SCHEDULE SETTINGS (USTAWIENIA HARMONOGRAMU). Aby wyświetlić menu ustawień, naciśnij przycisk SET (USTAW)/POINT ZOOM (POWIĘKSZENIE PUNKTOWE) lub przycisk +. Wybierz numer harmonogramu i naciśnij przycisk SET (USTAW)/POINT ZOOM (POWIĘKSZENIE PUNKTOWE). Pole znajdujące się obok numeru zmieni kolor na żółty. Można teraz zaprogramować harmonogram.
2. Przyciskiem strzałki w dół wybierz ustawienie godziny w przedziale czasu włączenia. Ustaw godzinę przyciskami + i -. Przyciskami strzałek w górę i w dół podświetl ustawienie minut. Ustaw minuty przyciskami + i -. W taki sam sposób ustaw czas wyłączenia.
3. Za pomocą strzałek w górę i w dół podświetl opcję INPUT. Przyciskami + i - wybierz źródło wprowadzania sygnału. Za pomocą strzałek w górę i w dół wybierz opcję PIC. MODE (TRYB OBRAZU). Przyciskami + i - wybierz źródło obrazu.
4. Za pomocą przycisku strzałki w dół wybierz dzień włączenia harmonogramu. Aby włączyć tę funkcję, naciśnij przycisk SET (USTAW)/POINT ZOOM (POWIĘKSZENIE PUNKTOWE). Jeśli harmonogram ma być wykonywany codziennie, wybierz opcję EVERY DAY (CODZIENNIE) i naciśnij przycisk SET (USTAW)/POINT ZOOM (POWIĘKSZENIE PUNKTOWE). Pole znajdujące się obok opcji EVERY DAY (CODZIENNIE) zmieni kolor na żółty. Jeśli harmonogram ma być wykonywany w cyklu tygodniowym, wybierz odpowiednie dni tygodnia przyciskami w górę i w dół i włącz je, naciskając przycisk SET (USTAW)/POINT ZOOM (POWIĘKSZENIE PUNKTOWE). Następnie podświetl opcję EVERY WEEK (CO TYDZIEŃ) i naciśnij przycisk SET (USTAW)/POINT ZOOM (POWIĘKSZENIE PUNKTOWE).
5. Po zaprogramowaniu harmonogramu można ustawić pozostałe harmonogramy. Naciśnij przycisk MENU, aby zamknąć menu ekranowe, lub naciśnij przycisk EXIT (ZAMKNIJ), aby wrócić do poprzedniego menu.

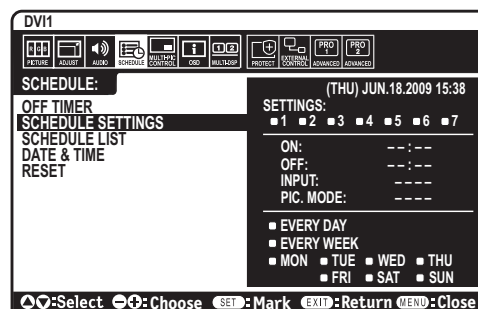

UWAGA: Jeśli czasy harmonogramów nachodzą na siebie, priorytet ma harmonogram o wyższym numerze. Na przykład harmonogram nr 7 będzie mieć priorytet w stosunku do harmonogramu nr 1. Niedostępne wejście lub niedostępny tryb obrazu pojawia się na czerwono.

UWAGA 2: POŚWIATA

Należy pamiętać, że przy technologii ciekłokrystalicznej może występować zjawisko znane jako powidok (poświata obrazu). Powidok występuje, gdy na ekranie pozostaje widoczny „widmowy” obraz poprzedniego obrazu. W przeciwieństwie do monitorów ekranowych CRT powidok w monitorach ciekłokrystalicznych nie jest trwały, jednak należy unikać wyświetlania nieruchomych obrazów przez dłuższy czas. W celu złagodzenia efektu powidoku należy wyłączyć monitor i przed kolejnym włączeniem odczekać tak długo, jak długo był wyświetlany poprzedni obraz. Na przykład jeżeli obraz znajdował się na monitorze przez jedną godzinę i widoczny jest teraz obraz resztkowy, należy wyłączyć monitor również na jedną godzinę, aby zlikwidować to „widmo”.

Podobnie jak w przypadku wszystkich osobistych urządzeń wyświetlających, firma NEC DISPLAY SOLUTIONS zaleca okresowe wyświetlanie ruchomych obrazów oraz używanie ruchomego wygaszacza ekranu, zawsze gdy obraz na ekranie jest nieruchomy, lub wyłączenie monitora, gdy nie jest używany.

Aby bardziej zmniejszyć ryzyko wystąpienia zjawiska powidoku, należy włączyć opcje „SCREEN SAVER” (WYGASZACZ EKRANU), „DATE & TIME” (DATA I GODZINA) oraz „SCHEDULE SETTINGS” (USTAWIENIA HARMONOGRAMU).

Długotrwałe użytkowanie do wyświetlania obrazu w miejscach publicznych

Poświata na ekranie ciekłokrystalicznym

Jeśli monitor LCD działa bez przerwy przez wiele godzin, przy elektrodzie w monitorze pozostają śladowe ilości ładunków elektrycznych, co może powodować powstawanie tzw. „widma” obrazu. (Poświata)

Poświata nie jest zjawiskiem stałym, ale gdy na monitorze przez długi czas jest wyświetlany obraz nieruchomy, zakłócenia jonowe we wnętrzu monitora gromadzą się przy wyświetlanym obrazie i mogą pozostać widoczne na zawsze. (Poświata)

Zalecenia

Aby zapobiec pozostawaniu poświaty na ekranie i dłużej korzystać z monitora LCD, należy zastosować się do poniższych zaleceń.

1. Obraz nieruchomy nie powinien być wyświetlany przez dłuższy czas. Obrazy stałe należy często zmieniać.
2. Jeśli monitor nie jest używany, należy go wyłączyć za pomocą pilota lub używać funkcji zarządzania energią albo harmonogramu.
3. Żywotność monitora jest większa, jeśli działa on w niższych temperaturach. Jeśli na powierzchni monitora LCD zostanie założona warstwa ochronna (szkło, akryl), ekran monitora jest zamknięty i należy używać czujników temperatury znajdujących się we wnętrzu monitora. Aby zmniejszyć temperaturę roboczą, należy używać wentylatora, korzystać z wygaszacza ekranu i ustawić niską jasność.
4. Użyj funkcji „Screen Saver Mode” (Tryb wygaszacza) monitora.

Funkcja pilota zdalnego sterowania

FUNKCJA IDENTYFIKATOR ZDALNEGO STEROWANIA

IDENTYFIKATOR ZDALNEGO STEROWANIA

Dostarczony z monitorem pilot zdalnego sterowania może być używany do sterowania 100 monitorami MultiSync przy użyciu trybu REMOTE CONTROL ID (IDENTYFIKATOR ZDALNEGO STEROWANIA). Tryb REMOTE CONTROL ID (IDENTYFIKATOR ZDALNEGO STEROWANIA) działa w połączeniu z identyfikatorem monitora, umożliwiając sterowanie maksymalnie 100 monitorami MultiSync. Na przykład jeśli w tym samym obszarze jest używanych wiele monitorów, w standardowym trybie działania pilot zdalnego sterowania będzie jednocześnie wysyłał sygnał do wszystkich monitorów (rys. 1). Używanie pilota w trybie REMOTE CONTROL ID (IDENTYFIKATOR ZDALNEGO STEROWANIA) oznacza, że będzie współpracować tylko z jednym monitorem z grupy (rys. 2).

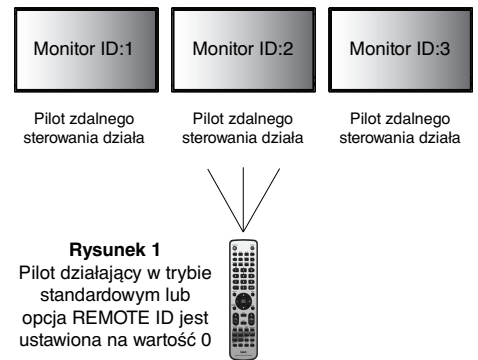

ABY USTAWIĆ ID PILOTA ZDALNEGO STEROWANIA

Trzymając naciśnięty przycisk REMOTE ID SET na pilocie zdalnego sterowania, użyj klawiatury, aby wprowadzić ID monitora (1-100), który ma być sterowany za pomocą pilota. Pilota zdalnego sterowania można następnie używać do obsługi monitora o określonym numerze ID.

W przypadku wybrania wartości 0 lub gdy pilot zdalnego sterowania działa w trybie standardowym, sterowane są wszystkie monitory.

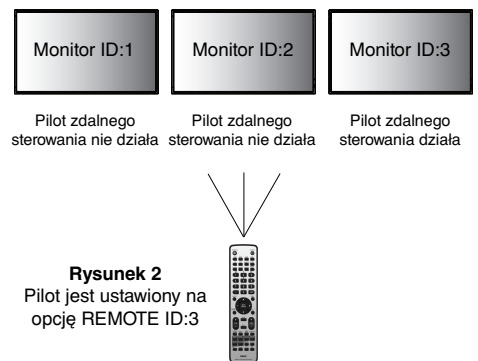

ABY USTAWIĆ LUB WYZEROWAĆ TRYB ZDALNEGO STEROWANIA

Tryb ID — aby przejść do trybu ID, należy nacisnąć przycisk REMOTE ID SET (USTAW ID PILOTA) i przytrzymać go przez 2 sekundy.

Tryb Normal (Standardowy) — aby wrócić do trybu Normal (Standardowy), należy nacisnąć przycisk REMOTE ID RESET (RESETUJ ID PILOTA) i przytrzymać go przez dwie sekundy.

Aby funkcja ta działała poprawnie, monitor musi mieć przypisany identyfikator. Można to zrobić w menu MULTI DISPLAY (WIELE MONITORÓW) w menu ekranowym (patrz str. 28).

Skieruj pilota zdalnego sterowania na czujnik zdalnego sterowaniażądanego monitora i naciśnij przycisk REMOTE ID SET (USTAW ID PILOTA). Numer identyfikacyjny monitora jest wyświetlany na wyświetlaczu, kiedy pilot zdalnego sterowania jest w trybie identyfikacji.

Pilota zdalnego sterowania należy używać do obsługi monitora, któremu przypisano określony identyfikator monitora.

1. Ustaw numer ID monitora danego wyświetlacza (patrz: strona 28). Identyfikator monitora może być wartością z zakresu 1–100. Ten identyfikator monitora umożliwia obsługę określonego monitora przy użyciu pilota zdalnego sterowania niezależnie od innych monitorów.
2. Na pilocie zdalnego sterowania naciśnij i przytrzymaj wciśnięty przycisk REMOTE ID SET (Ustaw ID pilota) i użyj klawiatury do wprowadzenia numeru ID (1-100). Identyfikator zdalnego sterowania musi pasować do identyfikatora sterowanego monitora. Wybierz opcję 0, żeby jednocześnie kontrolować wszystkie monitory w zasięgu.
3. Skieruj pilota zdalnego sterowania na czujnik zdalnego sterowaniażądanego monitora i naciśnij przycisk REMOTE ID SET (USTAW ID PILOTA). Na wyświetlaczu monitora zostanie wyświetlony identyfikator monitora (MONITOR ID).
Jeśli identyfikator zdalnego sterowania ustawiono na wartość „0”, wszystkie wyświetlacze w zasięgu będą wyświetlać swój identyfikator monitora czerwonym kolorem.

Jeśli identyfikator monitora jest wyświetlany na białym wyświetlaczu, identyfikator monitora i identyfikator zdalnego sterowania nie są takie same.

UWAGA: Wartość opcji GROUP ID (ID GRUPY) nie może być określona za pomocą pilota zdalnego sterowania.

Podłączenia wielu monitorów

Wieloma monitorami można sterować za pomocą połączenia kaskadowego RS-232C, REMOTE IN lub LAN.

UWAGA: Wiele monitorów połączonych w układ łańcuchowy ma określony limit połączeń monitorowych. Przy ręcznym określaniu numeru ID lub sterowania za pomocą określonego numeru ID należy uprzednio wykonać funkcję automatycznego nadawania ID (patrz str. 28).

Monitor główny		Monitory dodatkowe	
Złącze		Złącze	
IN	OUT	IN	OUT
RS-232C	LAN2	LAN1	LAN2
REMOTE IN			
LAN1			

Podłączenia

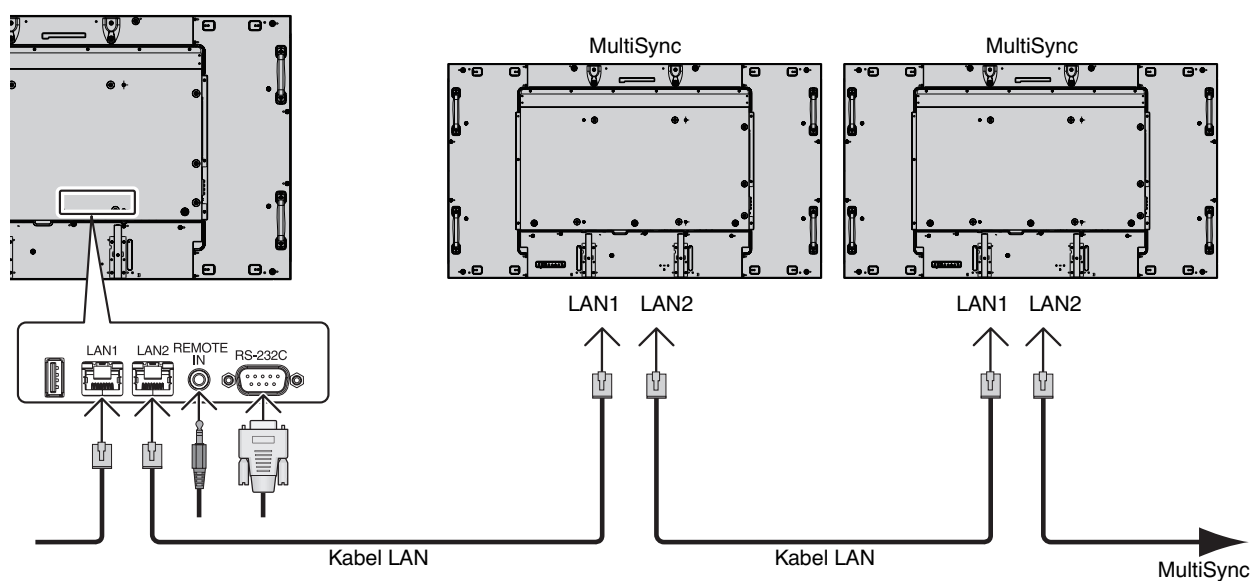

Zdalne sterowanie monitorem LCD przez złącze RS-232C

Tm monitorem LCD można sterować przez podłączenie do złącza RS-232C (typu odwrotnego) komputera.

Funkcje, którymi można sterować za pomocą komputera PC to:

- włączanie i wyłączanie zasilania,
- przełączanie między sygnałami wejściowymi,
- włączenie lub wyłączenie wyciszenia dźwięku.

Podłączenia

Monitor LCD + komputer

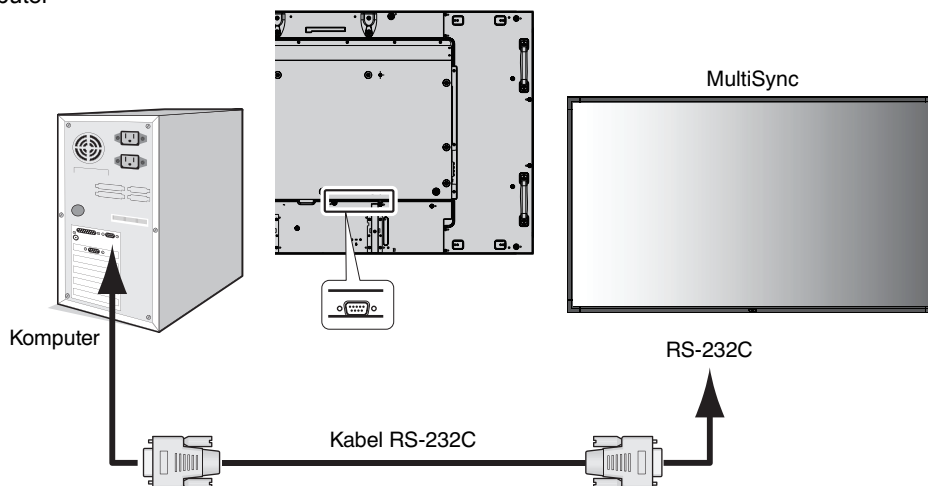

UWAGA: Jeżeli komputer jest wyposażony tylko w port szeregowy ze złączem 25-stykowym, wymagana jest przejściówka portu 25-stykowego. W celu uzyskania szczegółowych informacji należy się skontaktować ze sprzedawcą. Przypisanie styków zostało opisane poniżej w punkcie „2) Wejście/wyjście RS-232C”.

Aby sterować monitorem, użyj polecenia sterującego. Instrukcje dotyczące poleceń sterujących znajdują się na płycie CD dołączonej do monitora. Plik ten ma nazwę „External_control.pdf”.

1) Interfejs

PROTOKÓŁ	RS-232C
SZYBKOŚĆ TRANSMISJI	9600 bps
DŁUGOŚĆ DANYCH	8 [bitów]
BIT PARZYSTOŚCI	NONE (BRAK)
BIT ZATRZYMANIA	1 bit
KONTROLA PRZEPŁYWU	NONE (BRAK)

W przypadku niniejszego monitora LCD do sterowania komunikacją przez złącze RS-232C są używane linie RXD, TXD i GND.

W przypadku sterowania za pomocą złącza RS-232C należy zastosować kabel odwrotny (kabel modemowy typu zero) (brak w zestawie).

2) OPIS STYKÓW

Wejście/wyjście RS-232C

Nr bolca	Nazwa
1	NC
2	RXD
3	TXD
4	NC
5	GND
6	NC
7	NC
8	NC
9	NC

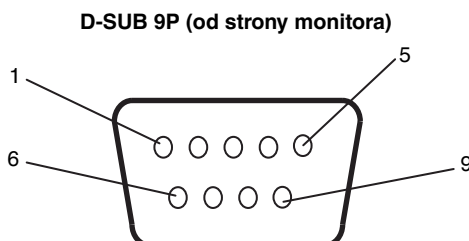

W przypadku niniejszego monitora LCD do sterowania komunikacją przez złącze RS-232C są używane linie RXD, TXD i GND.

3) Schemat poleceń sterujących

Aby zapoznać się z innymi poleceniami, przeczytaj dostępny na płycie CD-ROM plik „External_Control.pdf”

Funkcja (ID monitora = 1)	Dane kodu
Zasilanie włączone	01 30 41 30 41 30 43 02 43 32 30 33 44 36 30 30 30 31 03 73 0d
Wyłączenie zasilania	01 30 41 30 41 30 43 02 43 32 30 33 44 36 30 30 30 34 03 76 0d
Sygnal źródłowy Wybierz DisplayPort	01 30 41 30 45 30 41 02 30 30 36 30 30 30 30 46 03 04 0d lub 01 30 41 30 45 30 41 02 31 31 30 36 30 30 30 46 03 04 0d
Sygnal źródłowy Wybierz DVI1	01 30 41 30 45 30 41 02 30 30 36 30 30 30 30 33 03 71 0d lub 01 30 41 30 45 30 41 02 31 31 30 36 30 30 30 33 03 71 0d
Sygnal źródłowy Wybierz DVI2	01 30 41 30 45 30 41 02 30 30 36 30 30 30 30 34 03 76 0d lub 01 30 41 30 45 30 41 02 31 31 30 36 30 30 30 34 03 76 0d
Sygnal źródłowy Wybierz HDMI1	01 30 41 30 45 30 41 02 30 30 36 30 30 30 31 31 03 72 0d lub 01 30 41 30 45 30 41 02 31 31 30 36 30 30 31 31 03 72 0d
Sygnal źródłowy Wybierz HDMI2	01 30 41 30 45 30 41 02 30 30 36 30 30 30 31 32 03 71 0d lub 01 30 41 30 45 30 41 02 31 31 30 36 30 30 31 32 03 71 0d
Sygnal źródłowy Wybierz HDMI3	01 30 41 30 45 30 41 02 31 31 30 36 30 30 38 32 03 78 0d
Sygnal źródłowy Wybierz HDMI4	01 30 41 30 45 30 41 02 31 31 30 36 30 30 38 33 03 79 0d
Sygnal źródłowy Wybierz OPTION	01 30 41 30 45 30 41 02 30 30 36 30 30 30 30 44 03 06 0d lub 01 30 41 30 45 30 41 02 31 31 30 36 30 30 30 44 03 06 0d
Włączenie wyciszenia dźwięku	01 30 41 30 45 30 41 02 30 30 38 44 30 30 30 31 03 09 0d
Wyłączenie wyciszenia dźwięku	01 30 41 30 45 30 41 02 30 30 38 44 30 30 30 32 03 0a 0d

Sterowanie monitorem LCD za pomocą funkcji LAN Control (Sterowanie za pomocą sieci LAN)

Podłączanie do sieci

Stosując przewód LAN, można określić ustawienia Network Settings (Ustawienia sieciowe) oraz Alert Mail Settings (Ustawienia alertów pocztowych) za pomocą funkcji serwera HTTP

Aby używać połączenia z siecią LAN, należy przypisać adres IP

Przykład połączenia z siecią LAN:

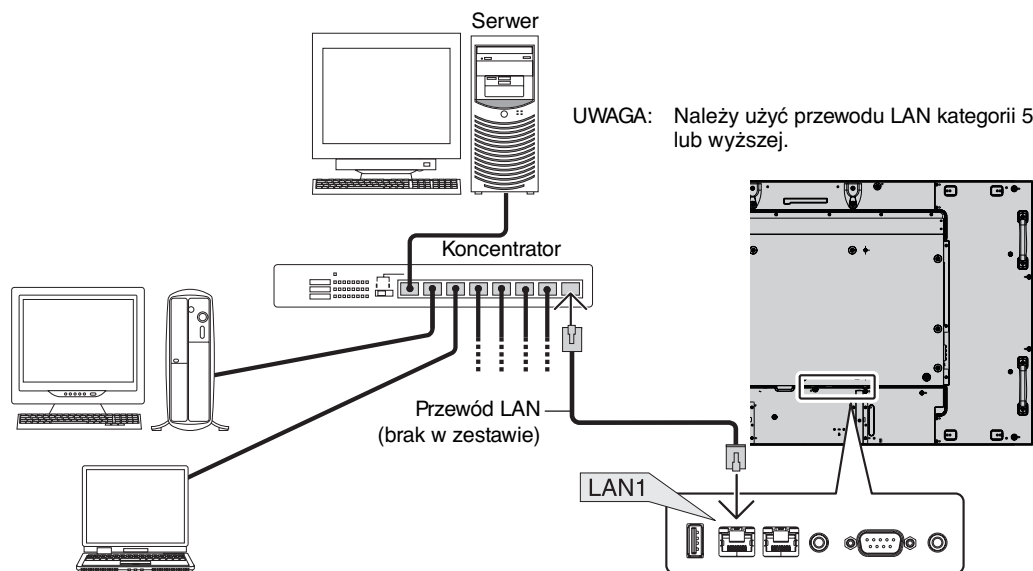

Konfigurowanie przez sieć za pomocą przeglądarki HTTP

Omówienie

Podłączenie monitora do sieci pozwala na sterowanie nim za pomocą komputera podłączonego do sieci.

Aby sterować monitorem za pomocą przeglądarki internetowej, na komputerze należy zainstalować odpowiednie oprogramowanie.

Adres IP i maskę podsieci monitora można ustawić na ekranie Network Settings (Ustawienia sieciowe) w przeglądarce internetowej, korzystając z funkcji serwera HTTP. Należy używać przeglądarki Microsoft Internet Explorer 7.0 lub nowszej. (Urządzenie korzysta z funkcji JavaScript i Cookies – przeglądarka musi obsługiwać te funkcje. Metody konfiguracji różnią się w zależności od wersji przeglądarki. Dodatkowe informacje są dostępne w systemie pomocy przeglądarki oraz innych dokumentach dodawanych do oprogramowania).

Aby uzyskać dostęp do funkcji serwera HTTP, należy uruchomić przeglądarkę internetową na komputerze podłączonym do takiej samej sieci, jak monitor, i wprowadzić następujący adres URL.

Ustawienia sieciowe

`http://<adres IP monitora>/index.html`

WSKAZÓWKA: Domyślny adres IP jest przypisany automatycznie do monitora.

Aplikację można pobrać z naszej witryny internetowej.

UWAGA: Jeśli w przeglądarce internetowej nie zostanie wyświetlony ekran MONITOR NETWORK SETTINGS (USTAWIENIA SIECIOWE MONITORA), należy nacisnąć klawisze Ctrl+F5, aby odświeżyć okno przeglądarki (lub wyczyścić pamięć podręczną).

Wyświetlanie lub odpowiedź na naciśnięcie klawiszy mogą być opóźnione lub niedostępne w zależności od ustawień sieciowych. W takiej sytuacji należy się skontaktować z administratorem sieci.

Monitor LCD może nie odpowiadać, jeśli przyciski monitora są naciskane zbyt szybko. W takiej sytuacji należy chwilę odczekać. Jeśli monitor nadal nie odpowiada, należy go wyłączyć i ponownie włączyć.

Aby sterować monitorem, użyj polecenia sterującego. Patrz „Schemat poleceń sterujących” (str. 37).

Przygotowanie przed użytkowaniem

Przed zastosowaniem funkcji dostępnych z poziomu przeglądarki do monitora należy podłączyć kabel sieci LAN.

W przypadku używania serwera proxy funkcje mogą być niedostępne, jest to zależne od serwera proxy i ustawień. Jeśli przyczyną braku dostępu do funkcji jest serwer proxy, może wystąpić sytuacja, kiedy ustawienia zostaną wprowadzone, ale nie zostanie to wyświetlone. Takie zachowanie jest zależne od wydajności pamięci podręcznej. Ustawienia wprowadzone z poziomu przeglądarki mogą nie mieć odzwierciedlenia w działaniu monitora. Zaleca się nieużywanie serwera proxy, o ile nie jest to niezbędne.

Obsługa adresów związanych z obsługą za pomocą przeglądarki

Z nazwy hosta można korzystać w następujących przypadkach:

Jeśli nazwa hosta odpowiadająca adresowi IP monitora została zarejestrowana na serwerze nazwy domen (DNS, domain name server) przez administratora sieci, dostęp do ustawień sieci monitora można uzyskać, wprowadzając tę nazwę w zgodnej przeglądarce.

Jeśli nazwa hosta odpowiadająca adresowi IP monitora została skonfigurowana w pliku „HOSTS” na używanym komputerze, dostęp do ustawień sieci można uzyskać, wprowadzając tę nazwę w zgodnej przeglądarce.

Przykład 1: Jeśli nazwa monitora to „pd.nec.co.jp”, dostęp do ustawień sieci można uzyskać przez wprowadzenie adresu *http://pd.nec.co.jp/index.html* w polu adresu lub w kolumnie URL.

Przykład 2: Jeśli adres IP monitora to „192.168.73.1”, dostęp do ustawień alertów pocztowych można uzyskać przez wprowadzenie adresu *http://192.168.73.1/index.html* w polu adresu lub w kolumnie URL.

Tryb obsługi

Użyj poniższych adresów, aby wyświetlić stronę główną. Kliknij każdy link po lewej stronie strony głównej.

<http://<adres IP monitora>/index.html>

REMOTE CONTROL (PILOT ZDALNEGO STEROWANIA)

Pozwala na sterowanie monitorem tak, jak z pilota zdalnego sterowania.

Menu ekranowe (OSD menu)

Pozwala wprowadzić następujące ustawienia z menu ekranowego.

PICTURE (OBRAZ), ADJUST (REGULACJA), AUDIO (AUDIO (DŹWIĘK)), SCHEDULE (HARMONOGRAM), MULTI PICTURE CONTROL (STEROWANIE WIELOMA OBRAZAMI), OSD (MENU EKRAKOWE), MULTI DISPLAY (WIELE MONITORÓW), DISPLAY PROTECTION (OCHRONA EKRAKOWE), EXTERNAL CONTROL (STEROWANIE ZEWNĘTRZNE), ADVANCED OPTION1 (OPCJA ZAAWANSOWANA1), ADVANCED OPTION2 (OPCJA ZAAWANSOWANA2).

UWAGA: Funkcje przycisków, które są dostępne na stronie ustawień.

APPLY (ZASTOSUJ): Zastosowanie ustawień.

CANCEL (ANULUJ): Powrót do poprzednich ustawień.

UWAGA: Po kliknięciu APPLY (ZASTOSUJ) funkcja CANCEL (ANULUJ) jest wyłączana.

RELOAD (WCZYTAJ NA NOWO): Ponowne wczytanie ustawień.

RESET (RESEKCUJ): Przywrócenie ustawień początkowych.

Ustawienia sieciowe

Kliknij polecenie NETWORK (SIEĆ) dostępne z lewej strony ekranu głównego.

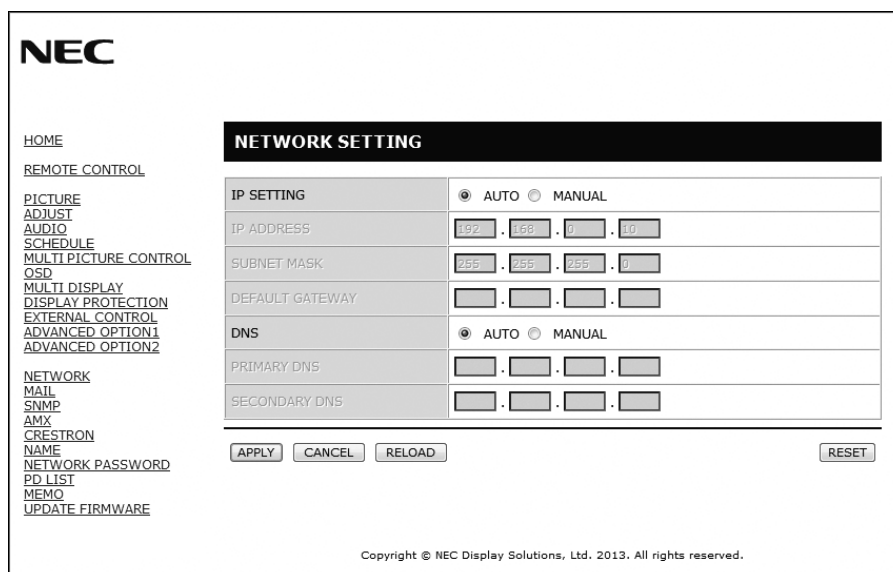

IP SETTING (USTAWIENIE IP)	Ustawienie opcji IP ADDRESS (ADRES IP). AUTO (Automatycznie): Automatyczne ustawienie adresu IP MANUAL (RĘCZNIE): Ustawienie adresu IP w sieci podłączonej do monitora. UWAGA: Jeśli w ustawieniu IP SETTING (USTAWIENIE IP) wybrano opcję AUTO, adres IP należy otrzymać od administratora sieci.
IP ADDRESS (ADRES IP)	Ustawienie adresu IP w sieci, do której jest podłączony monitor, jeśli w ustawieniu IP SETTING (USTAWIENIE IP) wybrano opcję MANUAL (RĘCZNIE).
SUBNET MASK (MASKA PODSIECI)	Ustawienie maski w podsieci, do której jest podłączony monitor, jeśli w ustawieniu IP SETTING (USTAWIENIE IP) wybrano opcję MANUAL (RĘCZNIE).
DEFAULT GATEWAY (BRAMA DOMYŚLNA)	Ustawienie domyślnej bramy, do której jest podłączony monitor, jeśli w ustawieniu IP SETTING (USTAWIENIE IP) wybrano opcję MANUAL (RĘCZNIE). UWAGA: Aby usunąć ustawienie, wprowadź [0.0.0.0].
DNS	Ustawienie opcji IP ADDRESS (ADRES IP) dla serwera DNS. AUTO (Automatycznie): Automatyczne ustawienie adresu IP serwera DNS podłączonego do monitora. MANUAL (RĘCZNIE): Ustawienie adresu IP serwera DNS podłączonego do monitora.
PRIMARY DNS (PODSTAWOWY SERWER DNS)	Określenie ustawień podstawowego serwera DNS sieci, do której jest podłączony monitor. UWAGA: Aby usunąć ustawienie, wprowadź [0.0.0.0].
SECONDARY DNS (POMOCNICZY SERWER DNS)	Określenie ustawień pomocniczego serwera DNS sieci, do której jest podłączony monitor. UWAGA: Aby usunąć ustawienie, wprowadź [0.0.0.0].

UWAGA: Po wybraniu w menu ekranowym polecenia IP ADDRESS RESET (RESETOWANIE ADRESU IP) w opcji EXTERNAL CONTROL (STEROWANIE ZEWNĘTRZNE) menu ekranowego przywracane są fabryczne wartości następujących ustawień:

IP SETTING (USTAWIENIE IP): AUTO, IP ADDRESS (AUTO, ADRES IP): 192.168.0.10, SUBNET MASK (MASKA PODSIECI): 255.255.255.0, DNS: Wartości DEFAULT GATEWAY (BRAMA DOMYŚLNA), PRIMARY DNS (GŁÓWNY SERWER DNS) i SECONDARY DNS (POMOCNICZY SERWER DNS) są puste.

Ustawienia poczty.

Kliknij polecenie MAIL (POCZTA) dostępne z lewej strony ekranu głównego.

Ta opcja zapewnia wysyłanie komunikatów o błędach za pomocą poczty e-mail, kiedy używane jest kablowe połączenie LAN. Po wystąpieniu błędu monitora jest wysyłane powiadomienie o błędzie.

ALERT MAIL (ALERT POCZTOWY)	Zaznaczenie opcji [ENABLE] (WŁĄCZ) powoduje włączenie funkcji Alert Mail (Alert pocztowy). Zaznaczenie opcji [DISABLE] (WYŁĄCZ) powoduje wyłączenie funkcji Alert Mail (Alert pocztowy).
STATUS MESSAGE (KOMUNIKAT O STANIE)	Zaznaczenie opcji ENABLE (WŁĄCZ) spowoduje włączenie STATUS MESSAGE (KOMUNIKAT O STANIE). Zaznaczenie opcji DISABLE (WYŁĄCZ) spowoduje wyłączenie STATUS MESSAGE (KOMUNIKAT O STANIE).
SENDER'S ADDRESS (ADRES NADAWCY)	Wpisz adres nadawcy. Można użyć maksymalnie 60 znaków alfanumerycznych i symboli.
SMTP SERVER (SERWER SMTP)	Należy wprowadzić nazwę serwera SMTP, do którego jest podłączony monitor. Można użyć maksymalnie 60 znaków alfanumerycznych.
RECIPIENT'S ADDRESS (ADRES ODBIORCY; 1 DO 3):	Wpisz adres odbiorcy. Można użyć maksymalnie 60 znaków alfanumerycznych i symboli.
AUTHENTICATION METHOD (METODA UWIERZYTELNIANIA)	Należy wybrać metodę uwierzytelniania używaną podczas przesyłania wiadomości e-mail.
POP3 SERVER (SERWER POP3)	Należy określić adres serwera POP3 używanego do uwierzytelniania wiadomości e-mail.
USER NAME (NAZWA UŻYTKOWNIKA)	Ustawia nazwę użytkownika, która będzie używana podczas logowania na serwerze uwierzytelniania, jeśli uwierzytelnianie jest wymagane do przesyłania wiadomości e-mail. Można użyć maksymalnie 60 znaków alfanumerycznych.
PASSWORD (HASŁO)	Ustawia hasło, które będzie używane podczas logowania na serwerze uwierzytelniania, jeśli uwierzytelnianie jest wymagane do przesyłania wiadomości e-mail. Można użyć maksymalnie 60 znaków alfanumerycznych.
TEST MAIL (WIADOMOŚĆ TESTOWA)	Kliknięcie tego przycisku powoduje wysłanie wiadomości testowej. Dzięki temu można sprawdzić, czy wprowadzono prawidłowe ustawienia.

- UWAGA:**
- Jeśli zostanie wykonany test, wiadomość zawierająca alert pocztowy może nie zostać dostarczona. W takiej sytuacji należy sprawdzić, czy ustawienia sieciowe są prawidłowe.
 - Wiadomość z alertem pocztowym może nie zostać dostarczona, jeśli wprowadzono nieprawidłowy adres. W takiej sytuacji należy sprawdzić, czy wprowadzono prawidłowy adres odbiorcy.

WSKAZÓWKA: W celu uzyskania informacji na temat schematu poleceń sterujących należy się zapoznać z plikiem „External_Control.pdf” dostępnym na dysku CD-ROM.

Lista komunikatów o błędach i alertach

Numer błędu * Kod błędu	Wiadomość alertu pocztowego	Objaśnienie	Rozwiązanie
70h-7Fh	The monitor's power supply is not functioning normally. (Zasilanie monitora nie działa prawidłowo.)	Nietypowe parametry zasilania w trybie gotowości	Skontaktuj się z dostawcą.
80h-Fh	The cooling fan has stopped. (Wentylator chłodzący nie działa.)	Nietypowe działanie wentylatora	Skontaktuj się z dostawcą.
90h-9Fh	The monitor's back light unit is not functioning normally. (Urządzenie podświetlające ekran nie działa prawidłowo.)	Nietypowe działanie modułu podświetlania	Skontaktuj się z dostawcą.
A0h-AFh	The monitor is overheated. (Nadmierna temperatura monitora.)	Nietypowa temperatura	Skontaktuj się z dostawcą.
A2h		Osiągnięto graniczną wartość temperatury (SENSOR) określoną przez użytkownika. *warunek: OPCJA DISPLAY PROTECTION (OCHRONA EKRANU) - FAN CONTROL (STEROWANIE WENTYLATOREM) - COOLING FAN (WENTYLATOR CHŁODZĄCY) = AUTO	Sprawdź ustawienie opcji w menu ekranowym DISPLAY PROTECTION - FAN CONTROL (OCHRONA EKRANU - STEROWANIE WENTYLATOREM) lub skontaktuj się z dostawcą.
B0h-BFh	The monitor doesn't have the input signal. (Brak sygnału wejściowego monitora.)	Brak sygnału	Sprawdź temat „Brak obrazu” w rozdziale „Rozwiązywanie problemów”.
D0h	The remaining capacity of the error log decreased. (Pozostała pojemność dziennika błędów zmniejszyła się.)	Dziennik z rejestrem odtwarzania ma godzinę lub więcej.	Pobierz dziennik za pomocą polecenia zewnętrznego PD. Patrz str. 47.
E0h-EFh	The system error occurred in the monitor. (W monitorze wystąpił błąd systemowy.)	Błąd systemowy.	Skontaktuj się z dostawcą.

Przykład: Przedstawiony dalej przykład to alert pocztowy informujący o nietypowej temperaturze monitora.

```

From: nec-tarou@jp.nec.com
To: nec-hanako@jp.nec.com
Subject: [Monitor] Monitor Information

The monitor is overheated.
If this continues please contact NEC for support.
Code : <Error Code>

[Information]
Product Name : XXXX
Serial Number : 930PT012YA
Hours Running-ON : 108 [H]
Hours Running-Total : 262 [H]
    
```

Przykład: Przedstawiony dalej przykład dotyczy testowania komunikacji z przeglądarką.

```

From: nec-tarou@jp.nec.com
To: nec-hanako@jp.nec.com
Subject: [Monitor] Test Mail

Alert Mail configurations are as follows:

Product Name : XXXX
Serial Number : 930PT012YA
Sender's Address : nec-tarou@jp.nec.com
SMTP Server Name : mail.nec.jp.com
Recipient's Address 1 : nec-hanako@jp.nec.com
Recipient's Address 2 :
Recipient's Address 3 :
    
```

Ustawienia SNMP

Kliknij polecenie SNMP dostępne z lewej strony ekranu głównego.

Ta funkcja pozwala na odczytanie statusu i sterowanie monitorem przez sieć.

Wersja:

SNMP v1 Uwierzytelniony jawny tekstem wg nazwy społeczności, nie zwraca komunikatu z potwierdzeniem z pułapki.

SNMP v1c Uwierzytelniony jawny tekstem wg nazwy społeczności, zwraca komunikat z potwierdzeniem z pułapki.

Community name (Nazwa społeczności):

Ustawienie domyślne nazwy społeczności to „public”. Społeczność ta jest przeznaczona tylko do odczytu. Nazwy społeczności można ustawić dla maks. 3 ustawień.

Trap (Pułapka):

Po wystąpieniu błędu monitora na określony adres wysyłane jest powiadomienie o błędzie.

Pole wyboru	Objaśnienie	Kod błędu
Temperature (Temperatura)	Nietypowa temperatura	0xA0, 0xA1, 0xA2
Fan (Wentylator)	Nietypowe działanie wentylatora	0x80, 0x81
Power (Pobór energii)	Nietypowe parametry poboru energii	0x70, 0x71, 0x72, 0x78
Inverter/Backlight (Falownik/podświetlenie)	Nietypowe działanie falownika lub modułu podświetlania	0x90, 0x91
No Signal (Brak sygnału)	Brak sygnału	0xB0
PROOF OF PLAY (DOWÓD ODTWORZENIA)	Zmniejsz ilość miejsca na dziennik	0xD0
System Error (Błąd systemowy)	Błąd systemowy	0xE0

Ustawienie AMX

Kliknij polecenie AMX dostępne z lewej strony ekranu głównego.

AMX BEACON
(WYKRYWANIE
AMX)

Włącz lub wyłącz tę funkcję, aby uaktywnić (lub wyłączyć) funkcję wykrywania urządzeń AMX Device Discovery wykonywaną przy łączeniu się z siecią z obsługą systemu sterowania NetLinX firmy AMX.

WSKAZÓWKA:

Przy używaniu urządzenia z obsługą AMX Device Discovery wszystkie systemy sterowania AMX NetLinX rozpoznają urządzenie i pobiorą odpowiedni moduł Device Discovery Modelu z serwera AMX. Zaznaczenie opcji [ENABLE] (WŁĄCZ) włącza wykrywanie urządzenia w funkcji AMX Device Discovery. Zaznaczenie opcji [DISABLE] (WYŁĄCZ) wyłącza wykrywanie urządzenia w funkcji AMX Device Discovery.

Ustawienia CRESTRON

Kliknij polecenie CRESTRON dostępne z lewej strony ekranu głównego.

Zgodność z funkcją CRESTRON ROOMVIEW

Monitor obsługuje protokół CRESTRON ROOMVIEW umożliwiający wspólne zarządzanie i sterowanie wieloma urządzeniami przez sieć za pośrednictwem komputera.

Więcej informacji można znaleźć na stronie <http://www.crestron.com>

ROOMVIEW	Funkcja ROOMVIEW pozwala na zarządzanie z komputera. ON (WŁ.): Włączenie funkcji ROOMVIEW. OFF (WYŁ.): Wyłączenie funkcji ROOMVIEW.
CRESTRON CONTROL (STEROWANIE CRESTRON)	Funkcja CRESTRON CONTROL (STEROWANIE CRESTRON) pozwala na sterowanie z kontrolera. ON (WŁ.): Włączenie funkcji CRESTRON CONTROL (STEROWANIE CRESTRON) OFF (WYŁ.): Wyłączenie funkcji CRESTRON CONTROL (STEROWANIE CRESTRON)
CONTROLLER IP ADDRESS (ADRES IP STEROWNIKA)	Ustawienie adresu IP serwera CRESTRON.
IP ID	Ustawienie ID adresu IP serwera CRESTRON.

WSKAZÓWKA: Ustawienia funkcji CRESTRON są wymagane tylko w przypadku używania funkcji CRESTRON ROOMVIEW. Więcej informacji znajduje się na stronie <http://www.crestron.com>

Ustawienia nazwy

Kliknij polecenie NAME (NAZWA) dostępne z lewej strony ekranu głównego.

MONITOR NAME (NAZWA MONITORA)	Ustaw nazwę monitora. Nazwa monitora może składać się maksymalnie z 16 znaków. Wartością domyślną jest nazwa modelu.
HOST NAME (NAZWA HOSTA)	Należy wprowadzić nazwę hosta w sieci, do której jest podłączony monitor. Można użyć maksymalnie 15 znaków alfanumerycznych.
DOMAIN NAME (NAZWA DOMENY)	Należy wprowadzić nazwę domeny w sieci, do której jest podłączony monitor. Można użyć maksymalnie 60 znaków alfanumerycznych.

Ustawienia hasła sieciowego

Kliknij polecenie NETWORK PASSWORD (HASŁO DO SIECI) dostępne z lewej strony ekranu głównego.

PJLink PASSWORD (Hasło PJLink)	Ustaw hasło opcji PJLink*. Hasło może zawierać maksymalnie 32 znaków. Nie należy zapominać hasła. W razie zapomnienia hasła należy skontaktować się ze sprzedawcą.
HTTP PASSWORD (HASŁO SERWERA HTTP)	Ustaw hasło serwera HTTP. Hasło może zawierać maksymalnie 10 znaków.
HTTP PASSWORD (HASŁO SERWERA HTTP) ENABLE (WŁĄCZ)	Funkcja HTTP PASSWORD (HASŁO SERWERA HTTP) jest wymagana podczas logowania się do serwera HTTP Ustaw nazwę monitora jako USER NAME (NAZWA UŻYTKOWNIKA) podczas podawania hasła.

*Czym jest PJLink?

PJLink to standaryzowany protokół używany do sterowania urządzeniami różnych producentów. Ten standardowy protokół został stworzony przez stowarzyszenie Japan Business Machine and Information System Industries Association (JBMA) w 2005 roku. To urządzenie obsługuje wszystkie polecenia klasy 1 protokołu PJLink.

Informacje o liście PD

Kliknij polecenie PD LIST (LISTA PD) dostępne z lewej strony ekranu głównego.

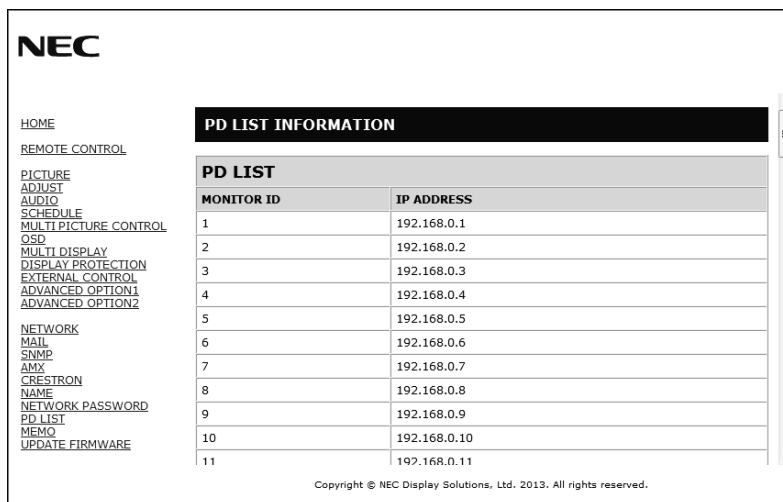

Pokazuje listę ID oraz adresów IP wielu monitorów, które są połączone łańcuchowo. Tylko monitor główny może wyświetlić tę listę.

Ustawienia notatki

Kliknij polecenie MEMO (NOTATKA) dostępne z lewej strony ekranu głównego.

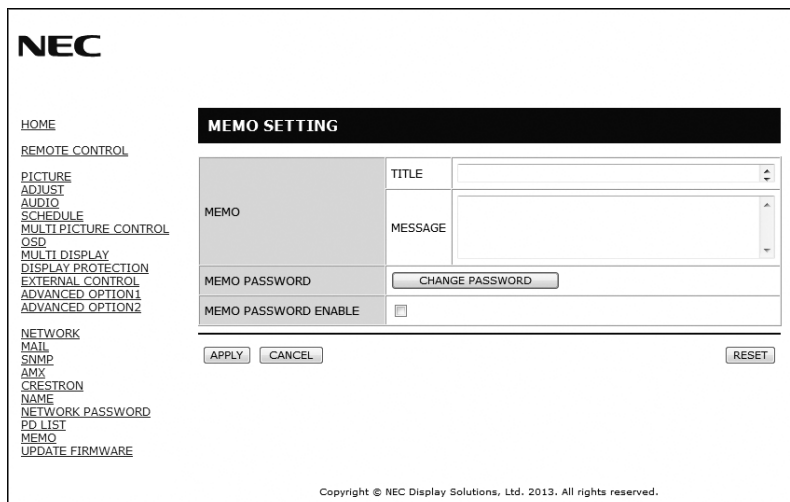

Wpisz tytuł i treść notatki.

TITLE (TYTUŁ)	Tytuł może składać się maksymalnie z 24 znaków.
MESSAGE (WIADOMOŚĆ)	Wiadomość może składać się maksymalnie z 240 znaków.
MEMO PASSWORD (HASŁO DO NOTATKI)	Wartością domyślną jest 0000.
MEMO PASSWORD ENABLE (WŁĄCZ HASŁO DO NOTATKI)	Do zapisania notatki należy podać jej hasło.

POINT ZOOM (POWIĘKSZENIE PUNKTOWE)

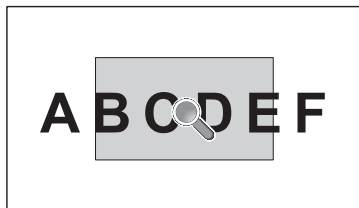

Za pomocą przycisku SET (USTAW)/POINT ZOOM (POWIĘKSZENIE PUNKTOWE) na pilocie można powiększyć fragment obrazu. Aby powiększyć lub pomniejszyć obraz, naciśnij przycisk CH+/- . Obraz można powiększyć w zakresie od 1 do 10.

- 1 Naciśnij przycisk SET (USTAW)/POINT ZOOM (POWIĘKSZENIE PUNKTOWE) na pilocie. Ikona zmieni się na lupę.
- 2 Przesuń ikonę lupy, naciskając przyciski ▲, ▼, +, -.
- 3 Powiększ obraz, naciskając przycisk CH+. Pomniejsz go, naciskając przycisk CH-.
- 4 Wyłącz funkcję, naciskając ponownie przycisk SET (USTAW)/POINT ZOOM (POWIĘKSZENIE PUNKTOWE).
- 5 Naciśnij przycisk EXIT, aby przywrócić normalny rozmiar obrazu.
- 6 Naciśnij przycisk MENU, aby wyświetlić menu ekranowe.<Procedura ustawień>

- UWAGA:**
- Podczas używania tej funkcji obraz może zostać zniekształcony.
 - Ta funkcja nie działa przy ustawieniu IMAGE FLIP (ODWRÓCENIE OBRAZU) za wyjątkiem dla NONE (BRAK), MULTI PICTURE MODE (TRYB WIELU OBRAZÓW), SCREEN SAVER (WYGASZACZ EKRANU), SUPER (SUPER) w menu INPUT CHANGE (ZMIANA WEJŚCIA), INPUT CONFIGURATION (KONFIGURACJA WEJŚĆ), ROTATE (OBRÓT) lub TEXT TICKER (RUCHOMY TEKST).
 - Gdy opcja ASPECT (PROPORCJE) ma wartość is DYNAMIC (DYNAMICZNY) lub ZOOM (POWIĘKSZENIE) przed włączeniem opcji POINT ZOOM (POWIĘKSZENIE PUNKTOWE) zostanie włączony pełny obraz. Po wyłączeniu opcji POINT ZOOM (POWIĘKSZENIE PUNKTOWE) zostanie przywrócona poprzednia wartość opcji ASPECT (PROPORCJE). Gdy opcja ASPECT (PROPORCJE) zostanie zmieniona przy włączonej opcji POINT ZOOM (POWIĘKSZENIE PUNKTOWE), wartość opcji DYNAMIC (DYNAMICZNY) lub ZOOM (POWIĘKSZENIE) zmieni się na FULL (PEŁNY).
 - Ikona lupy nie jest przenoszona na obszar obrazu.
 - Funkcja powiększenia zostanie wyłączona po zmianie sygnału wejściowego lub wyłączeniu zasilania.
 - Funkcja POINT ZOOM (POWIĘKSZENIE PUNKTOWE) zostanie wyłączona po zmianie ustawienia ASPECT (PROPORCJE) w trakcie działania funkcji POINT ZOOM (POWIĘKSZENIE PUNKTOWE).
 - Gdy ta funkcja jest aktywna, opcja STILL (WSTRZYMANIE) jest niedostępna.
 - Opcja POINT ZOOM (POWIĘKSZENIE PUNKTOWE) jest niedostępna przy rozdzielczości 3840 x 2160 i częstotliwości odświeżania 60 Hz.

PROOF OF PLAY (DOWÓD ODTWORZENIA)

Ta funkcja pozwala na wysłanie komunikatu z bieżącym, określonym w samodzielnej kontroli stanem monitora.

Pozycja kontroli		Wiadomość
①	INPUT (WEJŚCIE)	DVI1, DVI2, DPORT, HDMI1, HDMI2, HDMI3, HDMI4, OPTION (OPCJA)*, PRESET1* ¹ , PRESET2* ¹
②	Resolution (Rozdzielczość)	np. (H)1920, (V)1080, (H)1360, (V)768 lub No signal (Brak sygnału) lub Invalid signal (Nieprawidłowy sygnał)
③	AUDIO INPUT (WEJŚCIE DŹWIĘKU)	LINE IN, DPORT, HDMI1, HDMI2, HDMI3, HDMI4, OPTION*
④	Audio signal (Sygnał audio)	Audio in (Wejście audio) lub No Audio in (Brak wejścia audio) lub N/A (Nie dotyczy) (LINE IN, OPTION*)
⑤	Picture Image (Obraz)	Normal Picture (Normalny obraz) lub No Picture (Brak obrazu)
⑥	LINE OUT (WYJŚCIE LINIOWE)	Normal Audio (Normalne audio) lub No Audio (Brak audio)
⑦	TIME (GODZINA)	(rok)/(miesiąc)/(dzień)/(godzina)/(minuta)/(sekunda)

*: Ta funkcja zależy od używanej opcjonalnej karty.

*1: Ta funkcja zależy od ustawienia INPUT CONFIGURATION (KONFIGURACJA WEJŚCIA).

Przykład:

- ① HDMI
- ② 1920 x 1080
- ③ HDMI
- ④ Audio in (Wejście audio)
- ⑤ Normal Picture (Normalny obraz)
- ⑥ Normal Audio (Normalne audio)
- ⑦ 2014/1/1/0h/0m/0s

UWAGA: Sposób działania tej funkcji został opisany w pliku "External_Control.pdf" znajdującym się na dysku CD-ROM.

INTELLIGENT WIRELESS DATA (INTELIGENTNE DANE BEZPRZEWODOWE)

Funkcja ta pozwala na uzyskanie danych o stanie monitora przez bezprzewodowej komunikacji nawet wtedy, gdy monitor jest wyłączony.

Używając tej funkcji, można ustawić niektóre menu ekranowe.

UWAGA: Pozycja czujnika: Patrz str. 9 i 10.

Aby uzyskać szczegółowe informacje, skontaktuj się ze sprzedawcą.

Nazwa funkcji
Setting Copy (Kopia ustawień)
Setting read and write function (Ustawianie funkcji zapisu i odczytu)
Display information (Informacje)
Security Setting (Ustawienie bezpieczeństwa)

Funkcje

Mały zajmowany obszar: Dzięki małemu zajmowanemu obszarowi monitor ten jest doskonałym rozwiązaniem dla środowisk wymagających najwyższej jakości obrazu.

SPECTRAVIEW ENGINE (SILNIK SPECTRAVIEW): Ten system jest przeznaczony dla profesjonalistów, dla których kolory mają krytyczne znaczenie.

Każdy ekran jest kalibrowany fabrycznie. Wprowadzenie regulacji bezpośrednio w sprzęcie wyświetlacza oznacza skonfigurowanie optymalnych ustawień bez żadnych interakcji ze strony użytkownika.

OmniColor: Łączy sześciosiowy układ sterowania kolorami oraz standard sRGB. Sześciosiowe sterowanie kolorami pozwala na regulację kolorów za pośrednictwem sześciu osi (R, G, B, C, M i Y), a nie trzech osi (R, G i B), jak dotychczas. Standard sRGB zapewnia monitorom jednorodny profil kolorów. Stanowi gwarancję, że kolory wyświetlane na monitorze są dokładnie takie same, jak kolorowe wydruki (z systemem operacyjnym i drukarką pracującymi w trybie sRGB). Dzięki temu można regulować kolory na ekranie i dostosować dokładność odwzorowania kolorów na monitorze do różnych standardów.

Regulacja kolorów sRGB: Nowy, zoptymalizowany standard zarządzania kolorami umożliwia dopasowanie kolorów na ekranie monitora oraz innych urządzeniach peryferyjnych. Standard sRGB, który wykorzystuje kalibrowaną przestrzeń kolorów, umożliwia optymalne przedstawienie kolorów i zgodność wsteczną z innymi standardami kolorów.

Sterowanie menu ekranowym: Umożliwia szybką i łatwą regulację wszystkich parametrów obrazu na ekranie przy użyciu łatwego w obsłudze menu ekranowego.

Plug and Play: Rozwiązania techniczne Microsoft® w zakresie systemu operacyjnego Windows® umożliwiają instalację, podczas której monitor wysyła swoje dane (takie, jak rozmiar ekranu i obsługiwane rozdzielczości) bezpośrednio do komputera, automatycznie optymalizując pracę ekranu.

System IPM (Intelligent Power Manager – Inteligentny system zarządzania zasilaniem): Zapewnia innowacyjne metody oszczędzania energii, które umożliwiają przełączanie nieużywanego, ale włączonego, monitora na niższy poziom poboru prądu. Pozwala to obniżyć o dwie trzecie koszty zużycia energii, zmniejszyć emisję promieniowania oraz koszty związane z klimatyzacją miejsca pracy.

Możliwość pełnego skanowania: Umożliwia wykorzystanie pełnej powierzchni ekranu w przypadku większości rozdzielczości, znacznie zwiększając rozmiar widocznego obrazu.

Standardowy interfejs montażowy VESA (FDMIv1): Pozwala użytkownikom montować monitor LCD na dowolnym ramieniu lub wsporniku montażowym zgodnym ze standardem VESA (FDMIv1). Firma NEC zaleca użycie złącza montażowego zgodnego ze standardem TÜV-GS i/lub UL1678 w Ameryce Północnej.

DVI-D: Interfejs zatwierdzony przez organizację Digital Display Working Group (DDWG) umożliwia używanie cyfrowego połączenia między komputerem a monitorem. W tym interfejsie odbiór sygnału analogowego przez złącze DVI-D nie jest możliwy. W przypadku tego cyfrowego interfejsu zgodnego ze standardem DVI prosty adaptor zapewnia zgodność DVI-D z innymi złączami DVI, takimi jak DFP i P&D. Interfejs DVI tego monitora obsługuje HDCP Interfejs DVI tego monitora obsługuje funkcję DVI Dual Link.

ZOOM (POWIĘKSZENIE): Ta funkcja umożliwia rozszerzanie/zmniejszanie obrazu w pionie i poziomie.

Wewnętrzna diagnostyka: W razie wystąpienia błędu wewnętrznego zostanie wskazany stan błędu.

Koncentrator USB sprawia, że praca z komputerem jest jeszcze bardziej komfortowa, ponieważ umożliwia podłączenie aparatów cyfrowych, skanerów i innych urządzeń.

HDCP (High-bandwidth Digital Content Protection): HDCP to system zapobiegania nielegalnemu kopiowaniu cyfrowych danych wideo. Jeżeli nie można wyświetlać materiałów za pośrednictwem wejścia cyfrowego, nie musi to oznaczać nieprawidłowego działania projektora. W urządzeniach obsługujących system HDCP mogą wystąpić sytuacje, w których pewne treści chronione tym systemem mogą nie zostać wyświetlone z powodu rozmyślnej decyzji społeczności zarządzającej standardem HDCP.

Gniazdo opcjonalnej karty: Monitor pozwala używać opcjonalnej karty. Aby uzyskać szczegółowe informacje, skontaktuj się ze sprzedawcą.

Rozwiązywanie problemów

Brak obrazu

- Kabel sygnałowy musi być dokładnie podłączony do złącza wideo karty graficznej.
- Karta graficzna musi być dobrze zainstalowana w gnieździe płyty głównej.
- Sprawdzić, czy główny przełącznik zasilania znajduje się w pozycji ON.
- Wyłączniki sieciowe komputera i monitora muszą znajdować się w pozycji „włączone”.
- Upewnić się, że został wybrany tryb obsługiwany przez kartę graficzną lub system (sprawdzić w dokumentacji karty graficznej oraz systemu, jak zmienić tryb graficzny).
- Sprawdzić, czy monitor oraz karta graficzna są zgodne oraz czy wprowadzono zalecane ustawienia.
- Sprawdzić, czy wtyczka nie ma wygiętych ani wciśniętych bolców/styków.
- Po utracie sygnału i upływie określonego czasu monitor jest automatycznie wyłączany. Naciśnij przycisk zasilania.
- Sprawdź ustawienie DVI MODE (TRYB DVI), gdy do wejścia DVI podłączono odtwarzacz DVD lub komputer.
- Sprawdź ustawienie HDMI/DVI SELECT (WYBÓR HDMI/DVI).
- Sprawdź używany przewód DVI. Jeśli rozdzielczość wejściowa wynosi 1920 x 2160 lub 3840 x 2160, należy użyć przewodu DVI Dual Link.
- Sprawdź ustawienie OPTION POWER (Opcja zasilania), jeśli używasz opcjonalnej karty.

Zaśnieżony obraz, czarny ekran na wejściu DVI

- Sprawdź ustawienie DVI MODE (TRYB DVI), gdy do wejścia DVI podłączono odtwarzacz DVD lub komputer.

Włącznik/wyłącznik zasilania nie działa

- Odłączyć kabel zasilający monitora z gniazda prądu zmiennego, aby wyłączyć i zresetować monitor.
- Sprawdź główny włącznik zasilania monitora.

Efekt powidoku

- Należy pamiętać, że w przypadku technologii ciekłokrystalicznej może występować zjawisko znane jako powidok (poświata obrazu). Powidok występuje, gdy na ekranie pozostaje widoczny „widmowy” obraz poprzedniego obrazu. W przeciwieństwie do monitorów ekranowych CRT powidok w monitorach ciekłokrystalicznych nie jest trwały, jednak należy unikać wyświetlania nieruchomych obrazów przez dłuższy czas. W celu złagodzenia efektu powidoku należy wyłączyć monitor i przed kolejnym włączeniem odczekać tak długo, jak długo był wyświetlany poprzedni obraz. Na przykład jeżeli obraz znajdował się na monitorze przez jedną godzinę i widoczny jest teraz obraz resztkowy, należy wyłączyć monitor również na jedną godzinę, aby zlikwidować to „widmo”.

UWAGA: Podobnie jak w przypadku wszystkich osobistych urządzeń wyświetlających, firma NEC DISPLAY SOLUTIONS zaleca okresowe wyświetlanie ruchomych obrazów oraz używanie ruchomego wygaszacza ekranu, zawsze gdy obraz na ekranie jest nieruchomy, lub wyłączenie monitora, gdy nie jest używany.

Obraz miga

- Jeśli używa się powtarzacza, koncentratora lub długiego przewodu, może to być przyczyną niestabilności i migotania obrazu. W takim wypadku wybierz ustawienie LONG CABLE COMP (KOMPENSACJA DŁUGIEGO PRZEWODU). Jeśli jakość obrazu na ekranie nie polepszyła się, podłącz przewód bezpośrednio do monitora bez używania powtarzacza/koncentratora lub zmień używany przewód.
- W przypadku niektórych kabli HDMI obraz może być wyświetlany nieprawidłowo. Jeśli rozdzielczość wejściowa wynosi 1920 x 2160, 3840 x 2160 lub 4096 x 216, należy użyć kabla HDMI obsługującego rozdzielczość 4K.

Obraz jest niestabilny, nieostry lub pływający

- Kabel sygnałowy musi być całkowicie włożony do złącza wideo karty graficznej.
- Przy użyciu menu ekranowego należy wyregulować zogniskowanie, zwiększając lub zmniejszając wartość parametru dokładnej regulacji. Po zmianie trybu wyświetlania może wystąpić konieczność ponownej regulacji ustawień obrazu w menu ekranowym.
- Sprawdzić, czy monitor oraz karta graficzna są zgodne oraz czy wprowadzono zalecane częstotliwości sygnałów.
- Jeśli tekst jest niewyraźny, należy zmienić tryb wideo na tryb bez przeplotu i zastosować częstotliwość odświeżania równą 60 Hz.
- Obraz może być zniekształcony przy włączaniu zasilania lub przy zmianie ustawień.

Wskaźnik LED na monitorze nie świeci się (żaden kolor nie jest widoczny: ani zielony ani pomarańczowy, ani żółty)

- Włącznik/wyłącznik zasilania powinien być w pozycji ON (włączony), a kabel zasilający powinien być podłączony.
- Sprawdzić, czy główny przełącznik zasilania znajduje się w pozycji ON.
- Upewnić się, że komputer nie znajduje się w trybie oszczędzania energii (naciśnąć dowolny klawisz lub poruszać myszą).
- Sprawdzić, czy w menu ekranowym w przypadku opcji wskaźnika zasilania wybrano ustawienie ON (WŁ.).

Czerwona kontrolka LED na monitorze miga

- Prawdopodobnie wystąpił błąd. Należy się skontaktować z najbliższym autoryzowanym punktem serwisowym firmy NEC DISPLAY SOLUTIONS.
- Jeśli monitor zostanie wyłączony ze względu na zbyt wysoką temperaturę w jego wnętrzu, czerwona kontrolka LED miga sześć razy. Monitor można włączyć po upewnieniu się, że jego temperatura wewnętrzna wróciła do normy.

Wyświetlany obraz ma nieprawidłowe rozmiary

- Za pomocą funkcji regulacji obrazu menu ekranowego należy zwiększyć lub zmniejszyć wartość parametru Coarse.
- Upewnić się, że został wybrany tryb obsługiwany przez kartę graficzną lub system (sprawdzić w dokumentacji karty graficznej oraz systemu, jak zmienić tryb graficzny).

Brak dźwięku

- Sprawdzić, czy kabel audio jest prawidłowo podłączony.
- Sprawdzić, czy nie aktywowano funkcji wyciszenia dźwięku.
- Sprawdzić, czy nie ustawiono minimalnego poziomu głośności.
- Sprawdzić, czy komputer obsługuje przekazywanie sygnału dźwiękowego przez złącze DisplayPort.
W razie braku pewności skontaktować się z producentem.
- Gdy złącze LINE OUT nie działa, sprawdź, czy włączono (ON) opcję SURROUND (DŹWIĘK PRZESTRZENNY).
- Sprawdzić pozycję przełącznika głośnika wewnętrznego/zewnętrznego.

Niedostępna funkcja zdalnego sterowania

- Sprawdzić poziom naładowania baterii pilota.
- Sprawdzić, czy baterie są prawidłowo włożone.
- Sprawdzić, czy pilot jest skierowany w stronę czujnika zdalnego sterowania na monitorze.
- Sprawdź ustawienie opcji IR LOCK SETTING (USTAWIENIE BLOKADY IR).
- System zdalnego sterowania może nie działać, gdy czujnik zdalnego sterowania monitora LCD jest oświetlany przez silne światło słoneczne lub sztuczne oświetlenie albo gdy na ścieżce promieni znajdują się przeszkody.

Funkcja „SCHEDULE” (HARMONOGRAM) / „OFF TIMER” (CZASOMIERZ WYŁĄCZENIA) nie działa prawidłowo

- Funkcja „SCHEDULE” (HARMONOGRAM) jest wyłączana po ustawieniu opcji „OFF TIMER” (TIMER WYŁĄCZENIA).
- Jeśli włączono funkcję „OFF TIMER” (TIMER WYŁĄCZENIA) i zasilanie monitora LCD jest wyłączone w wyniku nieoczekiwanej przerwy zasilania, funkcja „OFF TIMER” (CZASOMIERZ WYŁĄCZENIA) jest wyłączana.

Zaśnieżony obraz, niska jakość dźwięku telewizji

- Sprawdzić połączenia anteny/kabli. W razie konieczności skorzystaj z nowego kabla.

Koncentrator USB nie działa

- Upewnij się, że kabel USB został prawidłowo podłączony. Należy sprawdzić w Instrukcji urządzenia USB.
- Sprawdź, czy port wejściowy USB monitora jest podłączony z portem wyjściowym USB komputera. Sprawdź, czy komputer jest wyłączony.

Zakłócenia odbioru telewizyjnego

- Sprawdź podzespoły pod względem ekranowania i odsuń je w razie konieczności.

Niedostępna funkcja sterowania przez sieć LAN lub złącze RS-232C

- Sprawdź podłączenie kabla RS-232C (typu odwrotnego) lub kabla LAN (kategorii 5 lub wyższej).

W zależności od określonego wzoru wyświetlania mogą się pojawić słabo widoczne pionowe lub poziome pasy. Nie oznacza to awarii monitora ani pogorszenia jego jakości.

Dane techniczne - X551UHD

Dane techniczne urządzenia

Moduł LCD		55 cali/138,78 cm przekątnej	
	Rozstaw pikseli:	0,105 mm	
	Rozdzielczość:	3840 x 2160	
	Kolor:	Ponad 1073 milionów kolorów (w zależności od karty graficznej)	
	Jasność:	500 cd/m ² (maks.) przy 25°C	
	Współczynnik kontrastu:	4000:1	
	Kąt patrzenia:	89° (typowe) przy CR>10	
Częstotliwość	W poziomie:	31,5 kHz–133,3 kHz (wejście cyfrowe)	
	W pionie:	24,0–85,0 Hz	
Częstotliwość zegara pikseli		25 MHz–300 MHz (HDMI), 25 MHz–330 MHz (Dual Link), 25 MHz–540 MHz (DisplayPort)	
Widzialny obszar		1209,60 x 680,40 mm	
Sygnał wejściowy			
DVI	24-stykowe DVI-D (Dual Link)	Cyfrowe RGB	
		DVI (HDCP) VGA60, SVGA60, XGA60, WXGA60, SXGA60, UXGA60, 1920 x 1080 (60 Hz), 1920 x 2160 (60 Hz), 3840 x 2160 (30 Hz), 1080p, 1080i	
DisplayPort	Złącze DisplayPort	Cyfrowe RGB	
		Złącze DisplayPort zgodne ze standardem V1.2, dotyczy HDCP V1.3 VGA60, SVGA60, XGA60, WXGA60, SXGA60, UXGA60, WUXGA60, 1920 x 1080 (60 Hz), 1920 x 2160 (60 Hz), 1080p, 1080i, 720p@50Hz/60Hz, 576p@50Hz, 480p@60Hz, 3840 x 2160 (60 Hz (DisplayPort1.2)/30 Hz/24 Hz)	
HDMI	Złącze HDMI	Cyfrowe YUV Cyfrowe RGB	
		HDMI VGA60, SVGA60, XGA60, WXGA60, SXGA60, UXGA60, WUXGA60, 1920 x 1080 (60 Hz), 1920 x 2160 (60 Hz), 1080p, 1080i, 720p@50Hz/60Hz, 576p@50Hz, 480p@60Hz, 576i@50Hz, 480i@60Hz, 3840 x 2160 (30 Hz/24 Hz/25 Hz), 4096 x 2160 (24 Hz)*1, *3	
AUDIO			
Wejście LINE IN	Gniazdo stereo mini jack	Dźwięk analogowy	Stereo L/P 0,5 V RMS
	Złącze HDMI	Dźwięk cyfrowy	PCM 32, 44,1, 48 kHz (16/20/24 bity)
	Złącze DisplayPort	Dźwięk cyfrowy	PCM 32, 44,1, 48 kHz (16/20/24 bity)
Gniazdo LINE OUT (WYJŚCIE LINIOWE)	Gniazdo stereo mini jack	Dźwięk analogowy	Stereo L/P 0,5 V RMS
Moc głośnika		Gniazdo głośnika zewnętrznego 15 W + 15 W (8 omów) Wewnętrzny głośnik 10 W + 10 W (stereo)	
Sterowanie	RS-232C we: LAN: REMOTE IN:	9-bolcowe D-sub RJ-45 10/100 BASE-T Gniazdo stereo mini 3,5φ	
Gniazdo USB	I/F: Port: Obciążalność:	Specyfikacja USB wer. 2.0 Wysyłanie 1 Pobieranie 1 Maks. 0,5 A na port	
Gniazdo serwisowe		Port serwisowy USB do obsługi monitora	
Zasilanie		3,6–1,4 A przy 100–240 V AC, 50/60 Hz	
Środowisko działania	Temperatura*2: Wilgotność: Wysokość n.p.m.:	0–40°C / 32–104°F 20–80% (bez kondensacji) 0–3000 m (jasność może spadać na większych wysokościach)	
Środowisko przechowywania	Temperatura: Wilgotność:	-20–60°C / -4–140°F 10–90% (bez kondensacji) / 90%–3,5% x (temperatura 40°C) przy temperaturach powyżej 40°C	
Wymiary		1250,2 (szer.) x 721 (wys.) x 78,1 (dł.) mm/49,2 (szer.) x 28,4 (wys.) x 3,1 (dł.) cala	
Masa		28,7 kg (63,3 funta)	
Interfejs montażowy zgodny ze standardem VESA		400 x 400 mm (M8, 4 otwory)	
Zarządzanie zużyciem energii		VESA DPM	
Plug & Play		VESA DDC2Bi, DDC/CI, DisplayPort	
Zasilacz elektryczny dla gniazda typu 2 OPCJONALNIE		16V/3,6 A	
Akcesoria		Podręcznik konfiguracji, kabel zasilający, kabel sygnałowy wideo, pilot zdalnego sterowania, dwie baterie rozmiaru AAA, zacisk x 3, śruba x 3, CD-ROM	

UWAGA: Dane techniczne mogą się zmienić bez powiadomienia.

*2: Jeśli używasz akcesoriów do opcjonalnej karty i chcesz uzyskać szczegółowe informacje, skontaktuj się ze sprzedawcą.

*3: Wyświetlany tekst może być niewyraźny.

Dane techniczne - X651UHD-2

Dane techniczne urządzenia

Moduł LCD		65 cali/163,90 cm przekątnej
	Rozstaw pikseli:	0,372 mm
	Rozdzielczość:	3840 x 2160
	Kolor:	Ponad 1073 milionów kolorów (w zależności od karty graficznej)
	Jasność:	450 cd/m ² (maks.) przy 25°C
	Współczynnik kontrastu:	1300:1
	Kąt patrzenia:	89° (typowe) przy CR>10
Częstotliwość		W poziomie: 31,5 kHz–133,3 kHz (wejście cyfrowe) W pionie: 24,0–85,0 Hz
Częstotliwość zegara pikseli		25 MHz–300 MHz (HDMI), 25 MHz–330 MHz (Dual Link), 25 MHz–540 MHz (DisplayPort)
Widzialny obszar		1428,48 x 803,52 mm
Sygnał wejściowy		
DVI	24-stykowe DVI-D (Dual Link)	Cyfrowe RGB DVI (HDCP) VGA60, SVGA60, XGA60, WXGA60, SXGA60, UXGA60, 1920 x 1080 (60 Hz), 1920 x 2160 (60 Hz), 3840 x 2160 (30 Hz), 1080p, 1080i
DisplayPort	Złącze DisplayPort	Cyfrowe RGB Złącze DisplayPort zgodne ze standardem V1.2, dotyczy HDCP V1.3 VGA60, SVGA60, XGA60, WXGA60, SXGA60, UXGA60, WUXGA60, 1920 x 1080 (60 Hz), 1920 x 2160 (60 Hz), 1080p, 1080i, 720p@50Hz/60Hz, 576p@50Hz, 480p@60Hz, 3840 x 2160 (60 Hz (DisplayPort1.2)/30 Hz/24 Hz)
HDMI	Złącze HDMI	Cyfrowe YUV Cyfrowe RGB HDMI VGA60, SVGA60, XGA60, WXGA60, SXGA60, UXGA60, WUXGA60, 1920 x 1080 (60 Hz), 1920 x 2160 (60 Hz), 1080p, 1080i, 720p@50Hz/60Hz, 576p@50Hz, 480p@60Hz, 576i@50Hz, 480i@60Hz, 3840 x 2160 (30 Hz/24 Hz/25 Hz), 4096 x 2160 (24 Hz)*1, *3
AUDIO		
Wejście LINE IN	Gniazdo stereo mini jack	Dźwięk analogowy Stereo L/P 0,5 V RMS
	Złącze HDMI	Dźwięk cyfrowy PCM 32, 44,1, 48 kHz (16/20/24 bity)
	Złącze DisplayPort	Dźwięk cyfrowy PCM 32, 44,1, 48 kHz (16/20/24 bity)
Gniazdo LINE OUT (WYJŚCIE LINIOWE)	Gniazdo stereo mini jack	Dźwięk analogowy Stereo L/P 0,5 V RMS
Moc głośnika		Gniazdo głośnika zewnętrznego 15 W + 15 W (8 omów) Wewnętrzny głośnik 10 W + 10 W (stereo)
Sterowanie		RS-232C we: 9-bolcowe D-sub LAN: RJ-45 10/100 BASE-T REMOTE IN: Gniazdo stereo mini 3,5φ
Gniazdo USB		I/F: Specyfikacja USB wer. 2.0 Port: Wysyłanie 1 Pobieranie 1 Obciążalność: Maks. 0,5 A na port
Gniazdo serwisowe		Port serwisowy USB do obsługi monitora
Zasilanie		3,6–1,4 A przy 100–240 V AC, 50/60 Hz
Środowisko działania		Temperatura*2: 0–40°C / 32–104°F Wilgotność: 20–80% (bez kondensacji) Wysokość n.p.m.: 0–3000 m (jasność może spadać na większych wysokościach)
Środowisko przechowywania		Temperatura: -20–60°C / -4–140°F Wilgotność: 10–90% (bez kondensacji) / 90%–3,5% x (temperatura 40°C) przy temperaturach powyżej 40°C
Wymiary		1468,4 (szer.) x 843,6 (wys.) x 87,4 (dł.) mm/57,8 (szer.) x 33,2 (wys.) x 3,4 (dł.) cala
Masa		42,0 kg (92,6 funta)
Interfejs montażowy zgodny ze standardem VESA		400 x 400 mm (M8, 4 otwory)
Zarządzanie zużyciem energii		VESA DPM
Plug & Play		VESA DDC2Bi, DDC/CI, DisplayPort
Zasilacz elektryczny dla gniazda typu 2 OPCJONALNIE		16V/3,6 A
Akcesoria		Podręcznik konfiguracji, kabel zasilający, kabel sygnałowy wideo, pilot zdalnego sterowania, dwie baterie rozmiaru AAA, jedna zacisk, jedna śruba, CD-ROM

UWAGA: Dane techniczne mogą się zmienić bez powiadomienia.

*2: Jeśli używasz akcesoriów do opcjonalnej karty i chcesz uzyskać szczegółowe informacje, skontaktuj się ze sprzedawcą.

*3: Wyświetlany tekst może być niewyraźny.

Informacja producenta o recyklingu i zużyciu energii

Firma NEC DISPLAY SOLUTIONS bardzo angażuje się w ochronę środowiska i uważa recykling za jeden z priorytetów w swoich staraniach na rzecz ograniczenia obciążenia środowiska niekorzystnymi skutkami działalności przemysłowej. Dokładamy wszelkich starań, aby tworzone przez nas produkty były przyjazne dla środowiska i zawsze staramy się pomagać w definiowaniu i przestrzeganiu najnowszych niezależnych norm, takich jak ISO (International Organisation for Standardization) i TCO (Swedish Trades Union).

Utylizacja starych produktów firmy NEC

Celem recyklingu jest uzyskanie określonych korzyści dla środowiska przez ponowne wykorzystanie, ulepszenie, regenerację lub odzyskanie materiałów. Elementy szkodliwe dla środowiska są odpowiednio przetwarzane i utylizowane w specjalnych zakładach recyklingu. Aby zapewnić jak najwyższą skuteczność recyklingu produktów, firma **NEC DISPLAY SOLUTIONS oferuje szeroką gamę procesów recyklingu** i udziela porad w zakresie postępowania z produktami z myślą o środowisku naturalnym, gdy nie nadają się one już do użytku.

Wszelkie informacje dotyczące utylizowania produktu oraz informacje na temat zakładów recyklingu w danym kraju można znaleźć w następujących witrynach internetowych:

<http://www.nec-display-solutions.com/greencompany/> (Europa),

<http://www.nec-display.com> (Japonia),

<http://www.necdisplay.com> (USA).

Oszczędzanie energii

Ten monitor jest wyposażony w zaawansowany technologicznie system oszczędzania energii. Gdy do monitora zostanie wysłany sygnał DPMS (Display Power Management Signalling), włącza się tryb oszczędzania energii. Monitor przechodzi do jednego z trybów oszczędzania.

Tryb	Pobór prądu	Kolor kontrolki LED
Normalna praca*1, *2	Ok. 150 W	Zielony
Tryb oszczędzania energii (AUTO POWER SAVE (AUTOMATYCZNA OSZCZĘDNOŚĆ ENERGII))	Poniżej 0,5 W	Bursztynowy
Tryb oszczędzania energii*1 (AUTO STANDBY (AUTOMATYCZNY TRYB CZUWANIA))	Poniżej 0,5 W	Czerwony
Wyłączony	Poniżej 0,5 W	Czerwony

*1: bez akcesoriów opcjonalnych przy fabrycznych ustawieniach opcji.

*2: w zależności od miejsca dostawy.

Więcej informacji na ten temat zawiera witryna:

<http://www.necdisplay.com/> (Stany Zjednoczone)

<http://www.nec-display-solutions.com/> (Europa)

<http://www.nec-display.com/global/index.html> (strona międzynarodowa)

Dotyczy informacji o oszczędzaniu energii: [Ustawienie domyślne: AUTO STANDBY (AUTOMATYCZNY TRYB CZUWANIA)]

Dotyczy wymagań normy ErP:

Ustawienie: DISPLAY PROTECTION (OCHRONA EKRANU) → POWER SAVE (OSZCZĘDNOŚĆ ENERGII) → AUTO STANDBY (AUTOMATYCZNY TRYB CZUWANIA) → EXTERNAL CONTROL (STEROWANIE ZEWNĘTRZNE) → LAN POWER (ZASILANIE PRZEZ LAN) → OFF (WYŁ.) → ADVANCED OPTION 1 (OPCJE ZAAWANSOWANE 1) → INPUT DETECT (WYKRYCIE WEJŚCIA) → NONE (BRAK)

Pobór energii: 0,5 W lub mniej.

Czas aktywacji funkcji zarządzania energią: ok. 5-600 sek.

Dotyczy wymagań normy ErP (sieciowy stan gotowości):

Ustawienie: DISPLAY PROTECTION (OCHRONA EKRANU) → POWER SAVE (OSZCZĘDNOŚĆ ENERGII) → AUTO POWER SAVE (AUTOMATYCZNA OSZCZĘDNOŚĆ ENERGII) → EXTERNAL CONTROL (STEROWANIE ZEWNĘTRZNE) → LAN POWER (ZASILANIE PRZEZ LAN) → OFF (WYŁ.) → ADVANCED OPTION 1 (OPCJE ZAAWANSOWANE 1) → INPUT DETECT (WYKRYCIE WEJŚCIA) → NONE (BRAK)

Pobór energii: 0,5 W lub mniej (przy aktywacji jednego portu) / 2,0 W lub mniej (przy aktywacji wszystkich portów)

Czas aktywacji funkcji zarządzania energią: Ok. 5-600 sek. (W zależności od ustawień)

Oznaczenie WEEE (dyrektywa Komisji Europejskiej 2012/19/UE)



Utylizacja zużytego produktu: w Unii Europejskiej

Przepisy unijne wprowadzone w każdym państwie członkowskim Unii Europejskiej wymagają, by zużyte urządzenia elektryczne i elektroniczne, opatrzone znakiem umieszczonym po lewej stronie, były utylizowane oddzielnie od zwykłych odpadów gospodarczych. Dotyczy to również monitorów i akcesoriów elektrycznych, takich jak kable sygnałowe czy zasilające. Przy utylizacji takich produktów należy postępować zgodnie z wytycznymi lokalnej administracji lub zapytać o sposób postępowania w sklepie, gdzie nabyto dany produkt lub postępować zgodnie odpowiednim prawem lub zgodnie z zawartą umową. Oznaczenie produktów elektrycznych i elektronicznych odnosi się wyłącznie do aktualnych Państw Członkowskich Unii Europejskiej.

Poza terenem Unii Europejskiej

Jeżeli chcesz utylizować zużyte produkty elektryczne i elektroniczne poza terenem Unii Europejskiej, musisz skontaktować się z przedstawicielem lokalnych władz i zapytać się o prawidłową metodę utylizacji.



Dotyczy UE: Przekreślony pojemnik na odpady oznacza, że zużytych baterii nie należy wyrzucać do pojemników z odpadami domowymi! Istnieje oddzielny system zbiórki zużytych baterii, który zapewnia ich prawidłowe przetwarzanie i odzysk zgodnie z obowiązującym prawem.

Zgodnie z dyrektywą UE 2006/66/WE bateria nie może być utylizowana niezgodnie z procedurami. Baterię należy przekazać do odpowiednich służb lokalnych.