

POSNET

posnet.com

Instrukcja obsługi

MOBILE  **ONLINE**

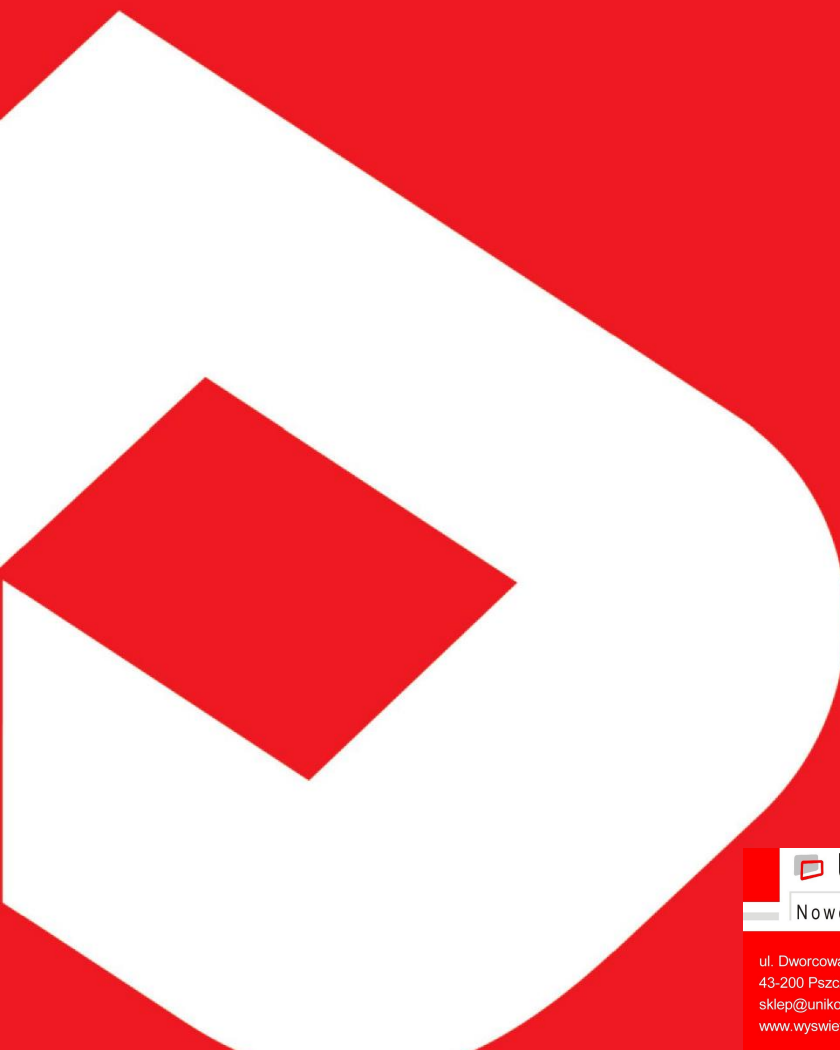

 **UniKomp.pl**

Nowe Technologie IT

ul. Dworcowa 8
43-200 Pszczyna
sklep@unikomp.pl
www.wyswietlanie.pl

Telefony
(32) 210 22 11
(32) 326 33 00
(32) 212 88 22

INSTRUKCJA OBSŁUGI

kasy fiskalnej

POSNET MOBILE

ONLINE

Wersja dokumentu 1.9

*Uwaga: Instrukcja może ulec zmianie.
Najnowsza wersja dokumentu dostępna jest na stronie
internetowej www.posnet.com.*

WAŻNE INFORMACJE	12
RODZAJE KASY	13
ZAWARTOŚĆ OPAKOWANIA	13
WŁĄCZANIE / WYŁĄCZANIE KASY	13
ROLKI KASOWE.....	13
WYMIANA PAPIERU	14
CZYSZCZENIE GŁOWICY DRUKUJĄCEJ	14
HASŁO KIEROWNIKA.....	15
NAPRAWA KASY	15
KSIĄŻKA SERWISOWA	16
DATA I CZAS	16
PARAGONY I RAPORTY DOBOWE	16
ZEROWANIE RAM.....	16
KODY AUTORYZACJI.....	17
ZASILANIE	17
INFORMACJE ZWIĄZANE Z OCHRONĄ ŚRODOWISKA	18
SŁOWNICZEK	19
STAWKI PTU	19
TRYBY PRACY	19
TRYB NIEFISKALNY.....	19
TRYB FISKALNY	19
TRYB TYLKO DO ODCZYTU	19
FISKALIZACJA	20
RAPORT FISKALNY DOBOWY	20
RAPORT OKRESOWY	20
RAPORT MIESIĘCZNY	20
RAPORT ROZLICZENIOWY	21
RAPORT ZDARZEŃ	21
UTARG	21
STAN KASY	21
BAZA TOWAROWA.....	21
PAMIĘĆ FISKALNA	21
CZAS BEZCZYNNOŚCI	22
TOTALIZERY	22
PAMIĘĆ CHRONIONA	22
REPOZYTORIUM	22
PODPIS CYFROWY	22

ZAWARTOŚĆ ELEKTRONICZNA.....	22
DANE TECHNICZNE I WARUNKI ZNAMIONOWE UŻYTKOWANIA.....	23
BUDOWA KASY.....	26
GŁÓWNE ELEMENTY KASY.....	26
ZŁĄCZA KASY	26
MECHANIZM DRUKUJĄCY	27
JAKOŚĆ WYDRUKU	27
WKŁADANIE / WYMIANA PAPIERU.....	27
KLAWIATURA.....	28
<i>Schemat układu panelu klawiatury.....</i>	<i>28</i>
<i>Funkcje poszczególnych klawiszy</i>	<i>28</i>
DIODY SYGNALIZACYJNE	30
ZASILANIE / AKUMULATOR	31
<i>Parametry techniczne akumulatora.....</i>	<i>33</i>
<i>Wymiana akumulatora</i>	<i>34</i>
<i>Zasady zasilania kasy.....</i>	<i>35</i>
WSKAZÓWKI DOTYCZĄCE KONSERWACJI	36
<i>Kurz i pył.....</i>	<i>36</i>
<i>Zabrudzenia obudowy.....</i>	<i>36</i>
OGÓLNE INFORMACJE DOTYCZĄCE DZIAŁANIA KASY	37
URUCHOMIENIE I LOGOWANIE	37
PODSTAWOWE ZASADY PORUSZANIA SIĘ PO MENU	38
UPRAWNIENIA OPERATORA	38
MENU KASY	38
POZYCJE MENU O OGRANICZONYM DOSTĘPIE	41
SPRZEDAŻ.....	42
<i>Skrót do funkcji menu</i>	<i>42</i>
<i>Wprowadzanie ceny.....</i>	<i>42</i>
WPROWADZANIE ILOŚCI	43
ODCZYT ILOŚCI Z WAGI.....	44
ROZLICZENIE ZALICZEK	45
RABATY/NARZUTY	45
<i>Rabat/narzut „z ręki”</i>	<i>46</i>
<i>Rabat/narzut z bazy.....</i>	<i>46</i>
KLAWISZE SZYBKIEJ SPRZEDAŻY	47
NIP NABYWCY	47

WYDANIE / PRZYJĘCIE OPAKOWANIA	48
USUWANIE POZYCJI (STORNO)	49
PRZEJŚCIE DO STANU PODSUMA.....	50
FORMY PŁATNOŚCI.....	50
<i>Zapłata gotówką</i>	51
<i>Zapłata gotówką z ustawioną obowiązkową wpłatą</i>	51
<i>Zapłata formami płatności</i>	51
<i>Zapłata walutą</i>	52
<i>Zapłata elektroniczną formą płatności</i>	52
<i>Reszta</i>	53
WPLATA I WYPŁATA	54
ANULOWANIE PARAGONU	55
SPRAWDZANIE CENY.....	55
RAPORTY	56
RAPORT KASJERA/ZMIANOWY	56
RAPORTY FISKALNE	57
<i>Raport dobowy</i>	57
<i>Raport okresowy</i>	57
Raport wg numerów	58
Raport wg dat.....	58
Raport pełny i podsumowanie	59
<i>Raport miesięczny</i>	59
<i>Raport zdarzeń</i>	59
Raport według numerów	60
Raport według dat.....	60
Typ raportu	61
RAPORTY NIEFISKALNE CZYTAJĄCE	61
<i>Raport sprzedaży PLU</i>	61
<i>Raport kasjerów</i>	63
<i>Raporty grup towarowych</i>	64
Raport grup towarowych	65
Raport grup tygodniowy	65
Raport grup roczny.....	66
<i>Raport opakowań</i>	66
<i>Raport form płatności</i>	67
<i>Raport rabatów/narzutów</i>	67
<i>Raport PLU nieaktywnych</i>	68
<i>Raport poglądowy</i>	69
RAPORTY BAZ	69

RAPORTY KONFIGURACJI	69
<i>Konfiguracja sprzedaży</i>	69
<i>Konfiguracja sprzętu</i>	69
<i>Konfiguracja wejścia / wyjścia</i>	70
<i>Raport grafik</i>	70
RAPORT ONLINE	70
RAPORT SERWISOWY	70
RAPORTY ZERUJĄCE	71
PROGRAMOWANIE KASY	72
PROCEDURA EDYCJI/KASOWANIA ISTNIEJĄCEGO REKORDU	72
PROGRAMOWANIE TOWARÓW	73
PROGRAMOWANIE OPAKOWAŃ	77
PROGRAMOWANIE KASJERA	78
PROGRAMOWANIE FORM PŁATNOŚCI	81
<i>Forma płatności</i>	82
<i>Waluta</i>	84
<i>Elektroniczna forma płatności</i>	85
PROGRAMOWANIE RABATÓW/NARZUTÓW	86
PROGRAMOWANIE JEDNOSTKI MIARY	87
PROGRAMOWANIE KLAWISZY SKRÓTU	88
PROGRAMOWANIE GRUPY TOWAROWEJ	90
PROGRAMOWANIE FORMATÓW KODÓW WAŻONYCH	92
ZESTAWY RAPORTÓW	93
PROGRAMOWANIE OPISÓW WPLĄT I WYPŁĄT	94
PROGRAMOWANIE OBSŁUGI BŁĘDÓW	94
KONFIGURACJA – PARAMETRY OGÓLNE	96
NAGŁÓWEK KASY	96
DATA I CZAS	97
<i>Zmień datę i czas</i>	98
<i>Synchronizacja czasu</i>	98
STAWKI PTU	98
<i>Programowanie PTU</i>	99
<i>Informacja o zmianie</i>	101
<i>Anuluj zmianę</i>	101
NUMER KASY	101
KODY AUTORYZACJI	101
<i>Wpisz kod</i>	102

<i>Resetuj kody</i>	102
<i>Wydruk kodów</i>	102
<i>Kody terminala</i>	102
WERYFIKACJA NA ŻĄDANIE	103
POŁĄCZ Z REPOZYTORIUM	103
AKTUALIZACJA	104
<i>Status aktualizacji</i>	104
<i>Sprawdź aktualizację</i>	104
<i>Instaluj</i>	105
KONFIGURACJA SPRZEDAŻY	106
KWOTY W GROSZACH	106
RABATY / NARZUTY „Z RĘKI”	106
<i>Limity rabatów/narzutów</i>	107
<i>Łączenie rabatów/narzutów</i>	107
OBOWIĄZKOWA WPŁATA	108
SPRAWDZANIE CENY PLU.....	108
KONTROLA STANU KASY	109
KŁAWISZ „KOD”	109
NIP NABYWCY	110
KONFIGURACJA SPRZĘTU	111
WYŚWIETLACZE.....	111
<i>Kontrast wyświetlaczy</i>	111
<i>Podświetlenie</i>	111
<i>Jasność podświetlenia</i>	112
<i>Czas zaniku podświetlenia</i>	112
WYDRUK	113
<i>Jakość wydruku</i>	113
<i>Oszczędność papieru</i>	113
<i>Tryb ekonomiczny</i>	114
<i>Wydruki</i>	114
Raporty dobowe.....	114
Niefiskalne.....	114
Programowanie baz	115
Kod podpisu cyfrowego.....	115
DŹWIĘKI KŁAWISZY.....	116
ZASILANIE	116
USŁUGI PC.....	116

<i>Połączenie PC</i>	117
<i>Odczyt pamięci chronionej</i>	119
INTERFEJSY POŁĄCZEŃ	119
<i>WiFi</i>	119
Status	119
TCP/IP.....	120
Adres MAC	121
Wyszukiwanie sieci.....	121
<i>Karta sieciowa USB</i>	122
Status	122
TCP/IP.....	122
Sterownik USB.....	124
<i>Modem GPRS</i>	124
Status	124
PIN.....	125
Ustawienia	125
Port	126
<i>Priorytety połączeń</i>	127
URZĄDZENIA ZEWNĘTRZNE	127
<i>Skanery / wagi</i>	127
<i>Terminal</i>	129
HOST USB	131
STAN AKUMULATORA	131
KONFIGURACJA FUNKCJI	133
STATYSTYKI GRUP TOWAROWYCH	133
WERYFIKACJA UTARGU	133
DEKLARACJA STANU POCZĄTKOWEGO	134
ZMIANA – WYLOGUJ	134
CZAS WYLOGOWANIA	135
TEKSTY REKLAMOWE	135
GRAFIKA NA WYDRUKU	136
KASOWANIE REKORDÓW BAZ	137
WALUTY	138
KURSY WALUT.....	138
WALUTA EWIDENCYJNA	138
<i>Waluta aktualna</i>	138
<i>Zmiana waluty ewidencyjnej</i>	139
<i>Przeliczanie waluty</i>	140

<i>Wyłączenie zmiany waluty</i>	141
PAMIĘĆ CHRONIONA	142
OSTATNIE DOKUMENTY	142
ZAWARTOŚĆ PAMIĘCI	142
POJEMNOŚĆ PAMIĘCI	143
GRAFIKA NA WYDRUKACH	144
POSTĘPOWANIE W PRZYPADKU AWARII	145
BŁĘDY ZWIĄZANE Z KONFIGURACJĄ	146
BŁĘDY LOGOWANIA I WYLOGOWANIA	146
BŁĘDY ZWIĄZANE Z RAPORTAMI.....	146
BŁĘDY AUTORYZACJI.....	147
BŁĘDY ZWIĄZANE Z OPERACJAMI NA TYPACH STATYSTYKI	147
BŁĘDY ZWIĄZANE ZE STANEM KASY.....	147
BŁĘDY BAZ DANYCH.....	148
BŁĘDY ZWIĄZANE Z WYDRUKIEM.....	149
BŁĘDY APLIKACJI ZWIĄZANE Z RTC	150
BŁĘDY FATALNE INICJALIZACJI BAZ DANYCH	150
BŁĘDY ZWIĄZANE ZE ZWORĄ SERWISOWĄ.....	150
BŁĘDY FATALNE PAMIĘCI FISKALNEJ	150
BŁĘDY ZWIĄZANE Z PAMIĘCIĄ CHRONIONĄ.....	152
BŁĘDY ZMIAN WALUTY EWIDENCYJNEJ	152
KODY ZEROWAŃ RAM	153
CERTYFIKATY	154

WAŻNE INFORMACJE

Posnet Mobile Online jest uniwersalną kasą fiskalną, którą można z powodzeniem stosować w różnych placówkach handlowych i punktach usługowych. Różnorodne funkcje kasy można doskonale skonfigurować do własnych potrzeb, a złącza komunikacyjne umożliwiają stosowanie czytników kodów kreskowych, terminala, wag i łączenie kasy z komputerem.

Korzystanie z niniejszej instrukcji

Każde zagadnienie opisane jest w instrukcji w taki sposób, aby w razie potrzeby czytelnik mógł w prosty sposób znaleźć potrzebne informacje w jej częściach.

Sposób prezentacji informacji



Takim symbolem oznaczone są informacje istotne z punktu widzenia bezpiecznego użytkownika urządzenia.
Zaleca się uważne ich czytanie.



Takim symbolem oznaczone są przydatne wskazówki. Dzięki nim można poznać szybsze i bardziej uniwersalne sposoby pracy.

RODZAJE KASY

Niniejsza instrukcja przeznaczona jest dla wszystkich rodzajów kas POSNET MOBILE ONLINE.

Kasa Posnet MOBILE ONLINE może być wyposażona:

- w moduł WiFi/Bluetooth „BOX WiFi/BT TEMO”,
- w wewnętrzny modem GPRS – „MOBILE 3G” z anteną wewnętrzną lub zewnętrzną.



W przypadku zastosowania w kasie wewnętrznego modemu GPRS, w kasie nie jest dostępny port RS232.

ZAWARTOŚĆ OPAKOWANIA

Po rozpakowaniu należy sprawdzić zawartość opakowania. W przypadku jakichkolwiek nieprawidłowości należy skontaktować się ze sprzedawcą.

W opakowaniu znajdują się:

- kasa fiskalna Posnet Mobile Online,
- zasilacz,
- płyta CD zawierająca:
 - POP – program do odczytu pamięci,
 - sterowniki USB,
 - instrukcję obsługi.
- instrukcja Quick Start,
- instrukcja Quick Online,
- książka serwisowa,
- karta gwarancyjna.

WŁĄCZANIE / WYŁĄCZANIE KASY

Włączanie kasy następuje po naciśnięciu klawisza **[C]**. W celu wyłączenia kasy należy przytrzymać klawisz **[C]** przez około 3 sekundy. Po wyłączeniu, urządzenie przechodzi w tryb zmniejszonego poboru energii.

ROLKI KASOWE

Zaleca się używanie oryginalnego papieru termicznego polecanego przez firmę POSNET. Używanie innego papieru niż oryginalny może doprowadzić do uszkodzenia głowicy mechanizmu drukującego i znacznie zmniejszyć jakość wydruków.



Korzystanie z papieru niespełniającego wymagań określonych przez producenta powoduje utratę gwarancji.

Ponadto papier nieodpowiadający warunkom technicznym nie gwarantuje zachowania treści wydruków przez okres 5 lat.

WYMIANA PAPIERU

Papier należy wymieniać w momencie pojawienia się zabarwionej krawędzi. Więcej informacji na ten temat znajduje się w rozdziale „[Wkładanie/wymiana papieru](#)”.



Niebezpieczeństwo poparzenia!

Głowica mechanizmu drukującego i jej okolice podczas drukowania mogą szybko nagrzać się do wysokiej temperatury. Nie należy dotykać głowicy drukującej i jej bezpośrednich okolic!



Niebezpieczeństwo zranienia!

Okolice mechanizmu drukującego zawierają ostre, metalowe krawędzie. Aby uniknąć zranienia, zalecana jest ostrożność podczas czynności wymiany papieru oraz obrywania wydrukowanego paragonu.

CZYSZCZENIE GŁOWICY DRUKUJĄCEJ

Jeżeli powierzchnia głowicy drukującej jest zabrudzona, należy ją wyczyścić, by nie doprowadzić do uszkodzenia głowicy. Należy przestrzegać następującej instrukcji:

- Nie należy czyścić głowicy bezpośrednio po intensywnym wydruku, z uwagi na ryzyko poparzenia!
- Wyłączyć zasilanie urządzenia.
- Otworzyć pokrywę komory papieru.
- Usunąć wstęgę papieru.
- Delikatnie oczyścić głowicę termiczną przy użyciu bawełnianego wacika nasączonego alkoholem etylowym lub izopropylowym (patrz rysunek).



Do czyszczenia nie używać innych płynów, zwłaszcza rozpuszczalników oraz twardych, szorstkich lub ostrych narzędzi z uwagi na ryzyko uszkodzenia mechanizmu drukującego.

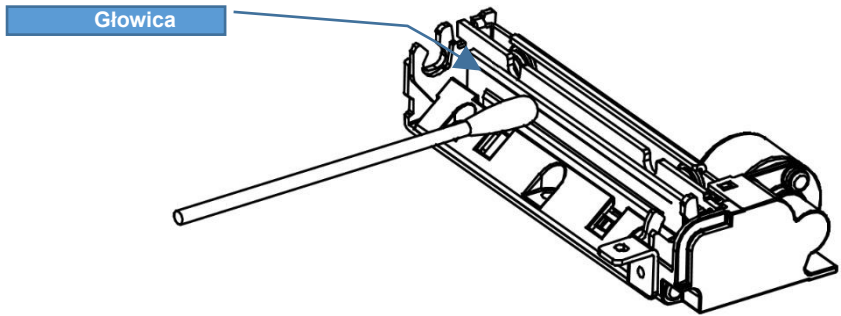

Czyszczenie linijki termicznej mechanizmu drukującego.
Powyższy rysunek jest poglądowy – wygląd mechanizmu drukującego może być różny w zależności od wyboru mechanizmu.

- Po całkowitym wyschnięciu głowicy założyć wstęgę papieru i zamknąć pokrywę.



Producent nie ponosi odpowiedzialności za uszkodzenia mechanizmu drukującego powstałe w wyniku nieumiejętnego czyszczenia głowicy drukującej. W przypadku wątpliwości należy skontaktować się z serwisem producenta.

HASŁO KIEROWNIKA

Hasło kierownika powinno być zapamiętane. Wejście w menu kierownika (m.in. konfiguracja, programowanie i kasowanie danych) bez znajomości hasła możliwe jest tylko po interwencji serwisu.

Domyślnie ustawione jest hasło: 1234.

NAPRAWA KASY

Z wyjątkiem czynności opisanych w niniejszej instrukcji, nigdy nie należy wykonywać samodzielnie napraw kasy. Powinny one być zlecone serwisowi autoryzowanemu przez Posnet. Pracownik serwisu musi posiadać wystawioną na jego nazwisko, ważną legitymację. Osobom niepowołanym nie wolno, pod groźbą utraty gwarancji, naruszać plomby zabezpieczającej kasę.



Firma POSNET nie ponosi odpowiedzialności za uszkodzenia kasy spowodowane niewłaściwym zasilaniem, umieszczeniem w warunkach narażających ją na oddziaływanie silnych pól elektrostatycznych, w silnym polu elektromagnetycznym lub w pobliżu substancji promieniotwórczych oraz za ewentualne roszczenia karno-skarbowe ze strony Skarbu Państwa wobec podatnika-użytkownika kasy, wynikające z niewłaściwej eksploatacji i nieprzestrzegania wymagań podanych w niniejszej instrukcji.

KSIĄŻKA SERWISOWA

Jest to ważny dokument w formie książeczki A5, dołączany do każdego urządzenia fiskalnego. W książce tej odnotowuje się najważniejsze informacje dotyczące działania i ewentualnych napraw kasy (przeglądy techniczne, zmiany stawek VAT itd.).

Książka serwisowa powinna być zawsze dostępna na wezwanie urzędnika prowadzącego kontrolę skarbową.

DATA I CZAS

Użytkownik kasy może samodzielnie zmienić czas. Zmiany można dokonać tylko przy zerowych totalizerach dobowych sprzedaży. Można wykonać wiele zmian po tym samym raporcie dobowym, przy czym czas po ostatniej zmianie nie może się różnić od czasu przed pierwszą zmianą o więcej niż +/- 2 godziny. Przed rozpoczęciem sprzedaży należy upewnić się, czy data i czas zegara kasy są prawidłowe.

W przypadku rozbieżności większej niż 2 godziny konieczny jest kontakt z serwisem. W kasie dostępna jest funkcja synchronizacji czasu z serwerem GUM. Korekty czasu do aktualnego można dokonać za pomocą tej funkcji pod warunkiem, że totalizery sprzedaży są zerowe i kasa ma dostęp do internetu.

PARAGONY I RAPORTY DOBOWE

Każda transakcja powinna zakończyć się wydrukowaniem paragonu, który zgodnie z przepisami, należy wręczyć osobie kupującej. Każdy dzień pracy (sprzedaży) należy zakończyć wykonaniem raportu dobowego.

ZEROWANIE RAM

Zerowanie RAM może być skutkiem błędnego działania urządzenia. Powoduje utratę danych zawartych w jego pamięci. Jeżeli pojawił się wydruk zatytułowany ZEROWANIE RAM, należy wezwać serwis.

KODY AUTORYZACJI

Nowa kasa wymaga wprowadzenia kodu autoryzacji.

Jeżeli nie zostanie on wprowadzony, kasa zablokuje się po 30 dniach od rozpoczęcia pracy (od momentu pierwszego zaprogramowania nagłówka w kasie). Jeżeli nie został podany bezterminowy kod autoryzacyjny, bezpośrednio po włączeniu urządzenia wyświetlana jest informacja o liczbie dni pracy do momentu zablokowania. Po wprowadzeniu bezterminowego kodu taka informacja nie jest wyświetlana.



Kod autoryzacji należy uzyskać od sprzedawcy urządzenia. Wprowadzenie kodu może być wymagane po niektórych naprawach wykonywanych przez serwis.

ZASILANIE

Kasa Posnet Mobile Online wyposażona jest w wewnętrzny akumulator. W pełni naładowany akumulator zapewnia wydruk **minimum 6 tysięcy linii** (bez podłączenia zewnętrznego zasilania).



Całkowite odłączenie zewnętrznego zasilania następuje po wyjęciu wtyku zasilacza z gniazda sieciowego. Gniazdo to powinno znajdować się w pobliżu kasy, w łatwo dostępnym miejscu.



Pod groźbą utraty gwarancji należy stosować wyłącznie zasilacz zewnętrzny dołączony w zestawie z kasą. Korzystanie z innych zasilaczy może spowodować uszkodzenie kasy. Nie wolno odłączać zasilania w trakcie drukowania paragonów.



Należy upewnić się, że urządzenie podłączone jest do instalacji elektrycznej, która jest zabezpieczona przed zwarciami poprzez zastosowanie bezpiecznika w instalacji zasilania sieciowego pomieszczenia, w którym urządzenie jest eksploatowane!

INFORMACJE ZWIĄZANE Z OCHRONĄ ŚRODOWISKA

Dotyczy krajów Unii Europejskiej i pozostałych krajów europejskich z wydzielonymi systemami zbierania odpadów.

Zgodnie z treścią rozdziału 2 Obowiązki wprowadzającego zużyty sprzęt art.14 ustawy z 11.09.2015 r. o zużytym sprzęcie elektrycznym i elektronicznym DZ U 2015 poz. 1688, należy postępować w sposób opisany poniżej.



Pozbywanie się zużytych baterii i akumulatorów.

Ten produkt może zawierać baterie lub akumulatory. W takim przypadku symbol umieszczony na bateriach lub akumulatorach oznacza, że nie należy ich wyrzucać razem z innymi odpadami z gospodarstwa domowego. Zamiast tego należy przekazać je do odpowiedniego punktu zbierania odpadów w celu utylizacji. Baterie i akumulatory nie zawierają rtęci, kadmu ani ołowiu w ilościach wyższych niż określone w dyrektywie 2006/66/EC dotyczącej baterii i akumulatorów.



Pozbywanie się starego sprzętu elektrycznego i elektronicznego.

Ten symbol oznacza, że niniejszy produkt nie może być traktowany jak zwykły odpad z gospodarstwa domowego. Zamiast tego należy go przekazać do odpowiedniego punktu zbierania odpadów w celu ponownego użycia części elektrycznych i elektronicznych. Wielokrotne użycie materiałów pozwala oszczędzić zasoby naturalne.

Pozbywając się tego produktu i baterii lub akumulatora we właściwy sposób, można zapobiec potencjalnym negatywnym konsekwencjom, jakie mogłyby mieć nieprawidłowe przetwarzanie takich odpadów dla środowiska i ludzkiego zdrowia. Szczegółowe informacje na temat utylizacji baterii, akumulatora lub produktu można uzyskać kontaktując się z odpowiednim organem władz, służbami zajmującymi się utylizacją odpadów lub sklepem, w którym został zakupiony produkt.



Kasa fiskalna przeznaczona jest do pracy na wysokościach do 2000 m n.p.m.

Kasa fiskalna powinna być ustawiona na stabilnej i sztywnej powierzchni.

Kasa fiskalna należy do kategorii sprzętu komercyjnego lub przemysłowego, który powinien być zainstalowany w miejscach, gdzie zwykle przebywają tylko osoby dorosłe.

STAWKI PTU

W urządzeniach fiskalnych stawki PTU (VAT) są definiowane i zapisywane do pamięci fiskalnej po raz pierwszy po fiskalizacji urządzenia i mogą być zmieniane w trakcie jego użytkowania (maksimum 30 razy).

TRYBY PRACY

Kasa może znajdować się w jednym z trzech trybów pracy:

- niefiskalnym,
- fiskalnym,
- tylko do odczytu.

TRYB NIEFISKALNY

Tryb, w którym urządzenie pracuje do momentu fiskalizacji. Jest wykorzystywany w celach szkoleniowych. Nie są w nim realizowane zapisy w pamięci fiskalnej. Każdy wydruk generowany w tym trybie jest NIEFISKALNY. Dane nie są przekazywane do repozytorium.

Raporty okresowe nie zawierają danych sprzedaży.

TRYB FISKALNY

Tryb, w którym urządzenie pracuje od momentu fiskalizacji. Każda dokonana sprzedaż jest rejestrowana i potwierdzana PARAGONEM FISKALNYM. Wykonanie RAPORTU FISKALNEGO DOBOWEGO powoduje zapis danych do pamięci fiskalnej. Dane w tym trybie są wysyłane do repozytorium.

TRYB TYLKO DO ODCZYTU

Tryb, w którym możliwe jest tylko wykonanie raportów okresowych (w tym rozliczeniowego), raportów zdarzeń, wydruków danych z pamięci chronionej. Sprzedaż jest zablokowana. Przejście w tryb tylko do odczytu może być spowodowane:

- wykonaniem 1830 raportów dobowych,
- wystąpieniem 200 zerowań RAM,
- wystąpieniem 25260 zdarzeń,
- wykonaniem raportu rozliczeniowego (z poziomu menu serwisowego).

FISKALIZACJA

Proces polegający na przełączeniu kasy w tryb pracy fiskalnej. Fiskalizacji może dokonać wyłącznie autoryzowany przez Posnet przedstawiciel serwisu. Do przeprowadzenia fiskalizacji konieczne są następujące dane:

- stawki PTU,
- nagłówek (nazwa i adres siedziby firmy, miejsce instalacji kasy),
- NIP,
- dane odpowiedniego urzędu skarbowego,
- dane serwisu,
- dane serwisanta.



Podanie niewłaściwych danych może doprowadzić do konieczności wymiany pamięci fiskalnej i chronionej.

RAPORT FISKALNY DOBOWY

Podstawowy raport fiskalny, który należy wykonywać na zakończenie każdego dnia, w którym nastąpiła sprzedaż. Na raporcie dobowym zawarte są informacje będące podstawą do rozliczenia podatkowego.

RAPORT OKRESOWY

Umożliwia odczyt informacji zapisanych w pamięci fiskalnej w danym przedziale czasu. Zawiera wszystkie raporty dobowe zapisane w pamięci fiskalnej w podanym okresie oraz ich podsumowanie. Wyróżniane są dwa typy raportu (w obu formach jest to raport fiskalny):

- pełny,
- podsumowanie.

RAPORT MIESIĘCZNY

Odmiana raportu okresowego umożliwiająca odczyt informacji za dany miesiąc. Wyróżniane są dwa typy raportu (w obu formach jest to raport fiskalny):

- pełny,
- podsumowanie.

RAPORT ROZLICZENIOWY

Specjalna forma raportu okresowego. Pierwszy raport tego typu (raport zamykający) wykonywany jest w przypadku zakończenia fiskalnego trybu pracy kasy, w obecności pracownika Urzędu Skarbowego, przedstawiciela serwisu i właściciela urzędu. Wyróżniane są dwa typy raportu (w obu formach jest to raport fiskalny):

- Pełny,
- Podsumowanie.

RAPORT ZDARZEŃ

Zawiera zdarzenia zapisane w pamięci fiskalnej w danym przedziale czasu lub zakresie raportów dobowych. Raport można wykonać dla wszystkich lub wybranego rodzaju zdarzeń. Wyróżniane są dwa typy raportu:

- Pełny (**fiskalny**),
- Podsumowanie (**niefiskalny**).

UTARG

Suma brutto paragonów fiskalnych (obróć) i kwot wynikających z obrotu opakowaniami zwrotnymi (przyjęcia i zwroty) płaconych formami gotówkowymi.

STAN KASY

Stan poszczególnych form płatności w kasie dla poszczególnych operatorów wynikający ze sprzedaży, przyjęć i zwrotów opakowań zwrotnych oraz wpłat i wypłat do/z kasy.

BAZA TOWAROWA

Baza danych zawierająca nazwy towarów i przypisane do nich stawki podatkowe PTU. PLU - pojedynczy zapis w bazie towarowej kasy, na temat którego kasa posiada informacje o nazwie, przyporządkowanej do niego stawce PTU, ew. cenie, kodzie kreskowym itd.

Kasa Posnet Mobile Online może zapamiętać do 4000 różnych towarów.

PAMIĘĆ FISKALNA

Elektroniczna pamięć umieszczona wewnątrz kasy, w której zapisywane są m.in. wszystkie raporty dobowe wykonywane przez kasę. Danych zapisanych w pamięci fiskalnej nie można w żaden sposób zmienić, a jedynie odczytać. Na podstawie zapisów w pamięci fiskalnej generowane są raporty okresowe.

CZAS BEZCZYNNOCI

Czas, w którym nie został naciśnięty żaden klawisz kasy, nie odebrała ona żadnego polecenia protokołu komunikacyjnego i nie wykonywała żadnej operacji.

TOTALIZERY

Wewnętrzne liczniki kasy, w których przechowywane są informacje o sprzedaży w poszczególnych stawkach podatkowych (A, ..., G), liczbie wystawionych paragonów, liczbie i kwocie anulowanych paragonów, itp. Totalizery są zerowane po wykonaniu raportu dobowego.

PAMIĘĆ CHRONIONA

Urządzenie zawarte trwale w kasie, zawierające elektroniczny nośnik danych, umożliwiające zapis i odczyt dokumentów fiskalnych i нефiskalnych emitowanych przez kasę pod bezpośrednią kontrolą programu pracy kasy, w sposób uniemożliwiający ich zmianę bez wykrycia tego zdarzenia w trakcie weryfikacji zapisów z zawartością pamięci fiskalnej.

REPOZYTORIUM

System informatyczny w rozumieniu ustawy, prowadzony przez Szefa Krajowej Administracji Skarbowej, którego zasadniczym celem jest odbieranie i gromadzenie danych przekazywanych przez kasy rejestrujące i komunikacja z kasami rejestrującymi w zakresie niezbędnym do ich konfiguracji oraz realizowanie innych zadań dla celów kontrolnych i analitycznych.

PODPIS CYFROWY

Dane dołączone do danych lub ich przekształcenie kryptograficzne w rozumieniu normy ISO 7498-2:1989, które pozwala odbiorcy danych udowodnić pochodzenie danych i zabezpieczyć je przed fałszerstwem.

ZAWARTOŚĆ ELEKTRONICZNA

Zawartość, kolejno, wszystkich pól dokumentów emitowanych przez kasę i przesyłanych do repozytorium - z wyłączeniem znaczników tych pól i elementów graficznych.

DANE TECHNICZNE I WARUNKI ZNAMIONOWE UŻYTKOWANIA

Wymiary kasy	87 x 47 x 162 [mm] (szerokość x wysokość x długość).	
Waga kasy	~390 g (bez papieru).	
Napięcie zasilania:	12V -2/+3V (gniazdo zasilacza) lub 5V -0,5/+0,5V (gniazdo USB)	
Wielkość i organizacja bazy towarowej kasy	2 000 PLU Wewnętrzna baza towarowa.	4 000 PLU Wewnętrzna baza towarowa.
Typ – producent mechanizmu drukującego	SEIKO LTPD245 Kasa z jednym traktem wydruku. Wydruk termiczny. Typ wydruku: mieszany (znakowo-graficzny).	
Szerokość taśmy papierowej	57mm.	
Liczba znaków w linii wydruku	Do 40.	
Liczba znaków nazwy towaru	Do 40.	
Zakres temperatur pracy kasy	5 – 40 °C.	
Zakres wilgotności:	10 - 90 %RH zalecany: 30-85 %RH	
Zakres kondensacji pary wodnej	bez możliwości kondensacji	
Współpraca z komputerem	Tak ON LINE lub OFF LINE	
Interfejsy kasy/typ	<ol style="list-style-type: none">1. USB:<ul style="list-style-type: none">• skaner kodów kreskowych,• komunikacja z komputerem,• karta sieciowa USB (obsługa online).2. COM:<ul style="list-style-type: none">• skaner kodów kreskowych,• komunikacja z komputerem.3. Modem GPRS:<ul style="list-style-type: none">• obsługa online.4. WiFi/Bluetooth<ul style="list-style-type: none">• komunikacja z komputerem,• obsługa online.	
Stawki podatkowe	7 programowalnych stawek (A, ..., G).	

Wyświetlacz nabywcy	Alfanumeryczny LCD 2x16 znaków.
Wyświetlacz operatora	Alfanumeryczny LCD 2x16 znaków.
Klawiatura	19 klawiszy.
Zakres ceny jednostkowej BRUTTO	0,01 – 999 999,99
Zakres ilości	od 0,001 do 99 999,999
Maksymalny obrót w danej stawce podatkowej	499 999 999,99
Maksymalna kwota transakcji	999 999,99
Maksymalna ilość pozycji na paragonie	65
Formy płatności	<ul style="list-style-type: none">• gotówka,• karta,• czek,• bon,• kredyt,• przelew,• inne,• waluta,• elektroniczna, nazwa formy płatności może mieć do 24 znaków.
Opakowania zwrotne	pełna obsługa opakowań zwrotnych.
Rabaty	<ul style="list-style-type: none">• rabat/narzut kwotowy do pozycji paragonu,• rabat/narzut procentowy do pozycji paragonu,• rabat/narzut kwotowy do całego paragonu,• rabat/narzut procentowy do całego paragonu.
Kasjerzy	8 kasjerów.
Raporty fiskalne	<ul style="list-style-type: none">• Raport dobowy,• Raport okresowy,• Raport okresowy miesięczny,• Raport okresowy rozliczeniowy,• Raport zdarzeń.
Raporty niefiskalne	<ul style="list-style-type: none">• Raport sprzedaży PLU (czytający i zerujący),• Raport kasjerów (czytający),• Raport grup towarowych (czytający i zerujący),• Raport grup tygodniowy (czytający i zerujący),• Raport grup roczny (czytający i zerujący),• Raport opakowań (czytający i zerujący),• Raport form płatności (czytający i zerujący),

- Raport rabatów/narzutów (czytający i zerujący),
- Raport PLU nieaktywnych,
- Raport poglądowy (czytający),
- Raport zmianowy (zerujący),
- Raporty bazy PLU pełny,
- Raporty bazy PLU skrócony,
- Raport bazy opakowań,
- Raport bazy kasjerów,
- Raport bazy form płatności,
- Raport bazy rabatów/narzutów,
- Raport bazy jednostek,
- Raport bazy klawiszy,
- Raport bazy grup towarowych,
- Raport zmian PTU,
- Raport bazy zestawów raportów,
- Raport formatów kodów,
- Raport opisów wpłat/wypłat,
- Raport obsługi błędów,
- Raport konfiguracji sprzedaży,
- Raport konfiguracji sprzętu,
- Raport konfiguracji we/wy,
- Raport serwisowy,
- Raport grafik,
- Raport online.



Niniejszy wyrób jest zgodny z wymaganiami dyrektyw nowego podejścia w zakresie kompatybilności elektronicznej (dyrektywa 2014/30/UE) oraz w zakresie bezpieczeństwa użytkowania (2014/35/UE). W celu zapewnienia odpowiednich warunków pracy wymagane jest, aby urządzenia współpracujące z wyrobem (komputer, monitor, itp.) posiadały oznaczenie CE.

BUDOWA KASY

GŁÓWNE ELEMENTY KASY

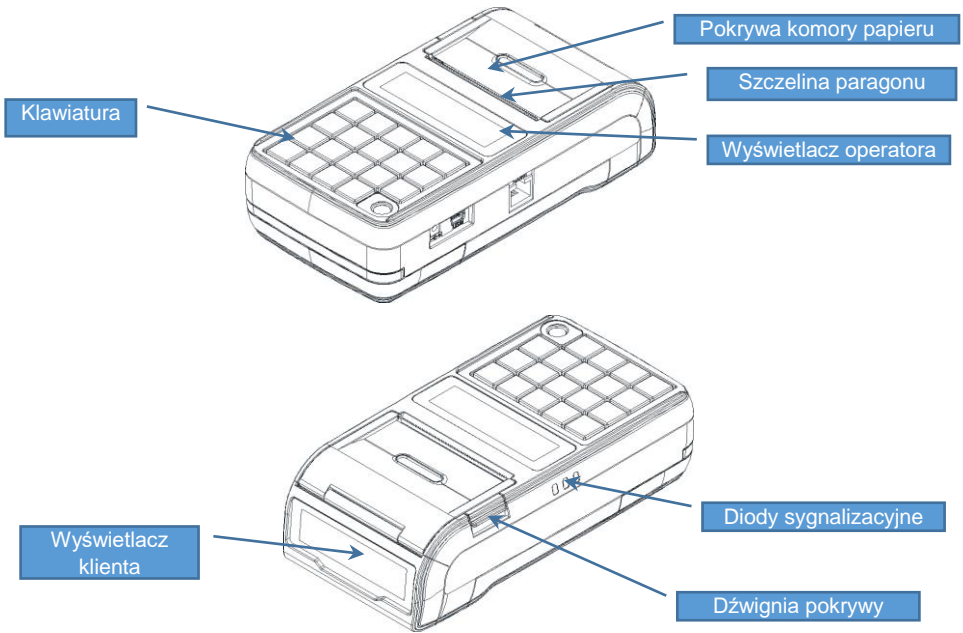

ZŁĄCZA KASY

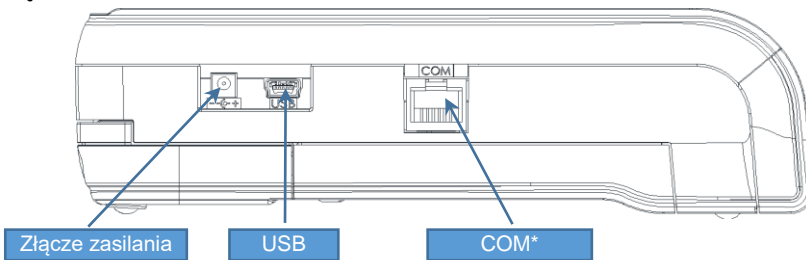

* W przypadku kasy z wewnętrznym modemem GPRS port COM nie jest dostępny.

MECHANIZM DRUKUJĄCY

Kasa Posnet Mobile Online posiada 1 mechanizm drukujący, dostosowany do papieru o szerokości 57mm. Rolki kasowe powinny mieć maksymalnie 30 metrów długości.

JAKOŚĆ WYDRUKU

W kasie Posnet Mobile Online można ustawić moc grzewczą linijek termicznych mechanizmów, która wpływa bezpośrednio na jakość wydruku. Funkcja ta umożliwia odpowiedni dobór tego parametru, w zależności od czułości stosowanego papieru. Należy jednak pamiętać, że stosowanie papieru nieautoryzowanego może spowodować szybsze zużycie mechanizmu i być powodem utraty gwarancji.

Szczegóły dotyczące konfiguracji jakości wydruku opisane są w rozdziale „**Konfiguracja sprzętu** → [Jakość wydruku](#)”.

WKŁADANIE / WYMIANA PAPIERU

1 Otworzyć pokrywę.

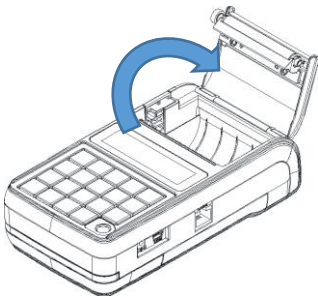

2 Podnieść dźwignię mechanizmu dociskającego, a następnie włożyć nową rolkę papieru do komory.

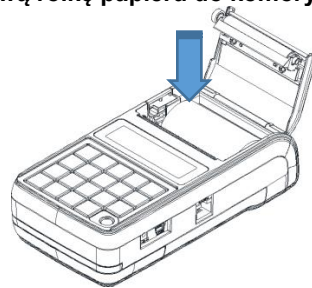

3 Wysunąć końcówkę papieru na zewnątrz komory i zamknąć pokrywę.

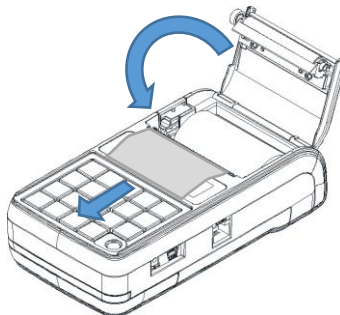





KLAWIATURA





SCHEMAT UKŁADU PANELU KLAWIATURY





Wygląd symboli nadrukowanych na klawiszach kasy może się nieznacznie różnić od przedstawionego.

FUNKCJE POSZCZEGÓLNYCH KLAWISZY

Klawisze	Oznaczenie w instrukcji	Przypisane funkcje
Od 	[0]	1. Wprowadzanie wartości numerycznych lub alfanumerycznych zgodnie z opisem klawiszy. 2. Poruszanie się po menu kasy (wybór funkcji menu za pomocą jej numeru). 3. Wywołanie funkcji klawiszy skrótu (np. zwrot kaucji) po uprzednim użyciu klawisza [MENU] w trybie sprzedaży standardowej.
Do 	[9]	
	[EXT]	1. Przecinek w wartościach numerycznych takich jak np. cena, ilość, wpłata. 2. W przypadku edycji napisów (nazwa lub nagłówek) klawisz wywołuje tablicę znaków specjalnych.
	[PLU]	1. Zatwierdzenie numeru jako kodu PLU (towaru) w trybie sprzedaży. 2. Przełączanie między wielkimi, małymi literami i cyframi. 3. Zmiana wyszukiwania rekordów według numeru lub według nazwy.
	[GÓRA]	1. Przejście do poprzedniej pozycji menu. 2. Przejście do poprzedniego rekordu bazy danych.

Klawisze	Oznaczenie w instrukcji	Przypisane funkcje
		<ol style="list-style-type: none"> 3. Zwiększenie o 1 wartości przy ustawianiu numerów lub wartości. 4. Funkcja dodawania w kalkulatorze. 5. W trybie sprzedaży wysunięcie papieru.
	<p align="center">[DÓŁ]</p>	<ol style="list-style-type: none"> 1. Przejście do kolejnej pozycji menu. 2. Przejście do kolejnego rekordu bazy danych (na przykład kolejnego towaru przy przeglądaniu bazy towarowej). 3. Zmniejszenie o 1 wartości przy ustawianiu numerów lub takich wartości jak np. kontrast. 4. Funkcja odejmowania w kalkulatorze. 5. W trybie sprzedaży wywołanie funkcji wyboru towaru z podglądem nazwy.
	<p align="center">[PRAWO]</p>	<ol style="list-style-type: none"> 1. Przesunięcie kursora w prawo w trybie programowania i edycji napisów (nazwy, nagłówek). 2. Przejście do ostatniego rekordu w bazie danych. 3. Zatwierdzenie wartości jako ilość w trybie sprzedaży. 4. Funkcja mnożenia w kalkulatorze. 5. Odczyt wskazania wagi.
	<p align="center">[LEWO]</p>	<ol style="list-style-type: none"> 1. Przesunięcie kursora w lewo w trybie programowania i edycji napisów (nazwy, nagłówek). 2. Przejście do pierwszego rekordu w bazie danych. 3. Zatwierdzenie wartości jako ceny w trybie sprzedaży. 4. Funkcja dzielenia w kalkulatorze.
	<p align="center">[RAZEM]</p>	<ol style="list-style-type: none"> 1. Zatwierdzanie wartości, pytań, funkcji i pozycji menu. 2. Przejście do stanu podsuma i zakończenie paragonu w trybie sprzedaży. 3. Odpowiedź „TAK” na pytania zadawane przez kasę.

Klawisze	Oznaczenie w instrukcji	Przypisane funkcje
	[C]	<ol style="list-style-type: none"> 1. Włączenie i wyłączenie urządzenia. 2. Odpowiedź „NIE” na pytania zadawane przez kasę. 3. Kasowanie wartości i napisów. 4. Kasowanie błędów. 5. Wyjście z funkcji i menu. 6. Przejście do menu nadrzędnego.
	[MENU]	<ol style="list-style-type: none"> 1. Po dwukrotnym naciśnięciu klawisza w trybie sprzedaży - przejście do menu sprzedaży. 2. Umożliwia wybór funkcji przyporządkowanych do klawiszy numerycznych (od 0 do 9). 3. Blokada klawiatury.

DIODY SYGNALIZACYJNE

Dioda	Sposób sygnalizacji - przyczyna
Zasilanie i stan akumulatora (żółta / niebieska)	<ul style="list-style-type: none"> • <u>brak sygnalizacji</u> – zasilacz nie jest podłączony, • <u>kolor żółty</u> – zasilacz podłączony, trwa ładowanie akumulatora, • <u>kolor niebieski</u> – zasilacz podłączony, akumulator naładowany.
Stan naładowania akumulatora (żółta / czerwona)	<ul style="list-style-type: none"> • <u>kolor żółty</u> – akumulator częściowo rozładowany, • <u>kolor czerwony</u> – akumulator prawie rozładowany (podłącz zasilacz).
Połączenie z repozytorium, pobieranie aktualizacji (czerwona)	<p>Sygnalizuje stan połączenia z repozytorium:</p> <ul style="list-style-type: none"> • świeci ciągle, gdy dane nie zostały przekazane do repozytorium zgodnie z harmonogramem (np. w przypadku braku połączenia). Dioda gaśnie po przekazaniu danych. • miga gdy trwa proces pobierania aktualizacji z serwera aktualizacji.

ZASILANIE / AKUMULATOR

W kasie („Urządzenie”) zastosowany został akumulator litowo – jonowy typu DPLW15-X-XX 7,4V/2150mAh („Akumulator”). Przed rozpoczęciem pracy Urządzenia należy bezwzględnie zapoznać się z poniższą instrukcją oraz parametrami technicznymi Akumulatora, a w trakcie jego używania bezwzględnie stosować się do poniższych postanowień instrukcji.

1. Z Urządzeniem można używać wyłącznie oryginalnych akumulatorów dopuszczonych przez producenta Urządzenia („Producent”), to jest akumulatorów typu DPLW15-X-XX 7,4V/2150mAh.
2. Przed rozpoczęciem pracy z Akumulatorem należy bezwzględnie zapoznać się z instrukcją obsługi i eksploatacji Urządzenia. Nieprawidłowe obchodzenie się z Akumulatorem grozi wyciekami groźnych dla zdrowia substancji, płynów lub dymu, a nawet zapaleniem się lub eksplozją Akumulatora. Efekty mogą być widoczne nawet po 24h od uszkodzenia Akumulatora, a co za tym idzie należy mieć na uwadze możliwość zaistnienia niebezpieczeństw związanych z nieprawidłową eksploatacją Akumulatora nawet po upływie długiego czasu od momentu naruszenia zasad eksploatacji Akumulatora.



Niebezpieczeństwo eksplozji w przypadku niewłaściwego obchodzenia się z Akumulatorem lub zastąpienia go akumulatorem niewłaściwego typu.

3. Akumulatora nie wolno używać z innymi urządzeniami niż wskazane przez Producenta, to jest innymi niż Urządzenie.
4. Akumulatora nie wolno uderzać, otwierać, przekłuwać, zgniatać, przecinać ani rozrywać.
5. Akumulatora nie wolno przerabiać i naprawiać.
6. Nie wolno zwierać wyprowadzeń Akumulatora. Dotknięcie wyprowadzeń Akumulatora do metalowego przedmiotu może spowodować obrażenia ciała, pożar lub uszkodzenie Akumulatora.
7. Akumulator należy wykorzystywać wyłącznie w zakresie temperatur wskazanym przez Producenta w parametrach technicznych Akumulatora określonych poniżej. W szczególności Akumulatora nie wolno używać lub umieszczać w gorących pomieszczeniach, np. w nagrzanym wnętrzu samochodu oraz blisko ognia lub innych źródeł wysokiej temperatury (powyżej 60 st. C), takich jak grzejniki, piecyki, kuchenki gazowe itp.
8. Akumulatora nie wolno wkładać do kuchenki mikrofalowej, pralki, suszarki, piecyka itp.
9. Akumulatora nie wolno wykorzystywać w środowisku o dużych zakłóceniach elektromagnetycznych, a w szczególności w pobliżu pracujących silników elektrycznych, sprężarek, głośników, nadajników radiowych, urządzeń wytwarzających łuk elektryczny (spawarek) itp. oraz innych urządzeń co do których podano, że mogą być źródłem silnych pól elektromagnetycznych.
10. Akumulatora nie wolno moczyć, zalewać lub zanurzać w wodzie i innych cieczach.

11. Do czyszczenia Akumulatora należy używać wyłącznie szmatki lekko zwilżonej wodą. Nie wolno stosować żrących chemikaliów, rozpuszczalników oraz silnych detergentów.
12. Nie wolno wykorzystywać metalowych przedmiotów do czyszczenia styków elektrycznych Akumulatora.
13. Nie wolno wykorzystywać Akumulatorów przegrzanych lub uszkodzonych, wydzielających dziwny lub nieprzyjemny zapach, ze śladami odbarwień, deformacji, wycieków lub co do których istnieje podejrzenie, że nie były prawidłowo przechowywane lub eksploatowane. W przypadku zaobserwowania wymienionych symptomów lub podejrzenia co do nieprawidłowego przechowywania lub eksploatacji Akumulatora, należy wyłączyć zasilanie, wyjąć wtyczkę przewodu zasilającego Urządzenie oraz umieścić Urządzenie w bezpiecznym miejscu, zapewniającym zabezpieczenie przed ewentualnymi skutkami uszkodzenia, nieprawidłowej eksploatacji lub nieprawidłowego przechowywania Akumulatora. Nie wolno ponownie używać Akumulatora i Urządzenia zanim autoryzowany punkt serwisowy producenta nie sprawdzi, czy jest to bezpieczne.
14. Jeśli nastąpi wyciek płynu z Akumulatora, nie wolno dopuścić do kontaktu płynu z Akumulatora z oczami i skórą. W razie wypadku należy przemyć skażone miejsce strumieniem wody i natychmiast skontaktować się z lekarzem. Nie wolno ścierać ze skóry płynu z Akumulatora za pomocą części ubrania, chusteczki itp. gdyż spowoduje to jedynie rozprzestrzenienie się szkodliwej substancji na większej powierzchni skóry niż początkowo.
15. Akumulator należy przechowywać w miejscach niedostępnych dla małych dzieci i zwierząt domowych.
16. Akumulator należy przechowywać w warunkach przechowywania określonych przez producenta w parametrach technicznych Akumulatora określonych poniżej.
17. Akumulatora nie wolno ładować w temperaturach wyższych niż określone przez Producenta w parametrach technicznych Akumulatora określonych poniżej, w szczególności w pobliżu ognia lub w upale.
18. Akumulator można ładować wyłącznie przy zastosowaniu Urządzenia, wykorzystując wyłącznie zasilacz typu i modelu dostarczanego z Urządzeniem. Możliwe jest również ładowanie akumulatora w ładowarkach zewnętrznych wskazanych przez Producenta.
19. Akumulator zawiera toksyczne substancje. Nie należy wyrzucać go do zwykłych pojemników na śmieci. Zużyty Akumulator należy składować zgodnie z przepisami prawa. Aby zapobiec zwarciom, należy osłonić metalowe końcówki Akumulatora taśmą izolacyjną. Podczas wyjmowania i przenoszenia uszkodzonego Akumulatora należy używać rękawic ochronnych.



Producent nie ponosi odpowiedzialności za uszkodzenia kasy spowodowane niewłaściwym zasilaniem, umieszczeniem jej w silnym polu elektromagnetycznym, elektrostatycznym, rentgenowskim lub w polu działania szkodliwych substancji chemicznych lub promieniotwórczych. Producent nie ponosi również odpowiedzialności za ewentualne roszczenia karno-skarbowe ze strony Skarbu Państwa wobec podatnika – użytkownika kasy Posnet Mobile Online, wynikające z niewłaściwej eksploatacji Urządzenia.

PARAMETRY TECHNICZNE AKUMULATORA

Typ	DPLW15
Napięcie znamionowe	7,4V
Pojemność	2150mAh
Czas ładowania z zasilacza zewnętrznego	Do 4h
Czas ładowania z interfejsu USB	Do 14h
Ilość cykli pełnego ładowania i rozładowania	Ok. 700 w temp. około 23°C
Stopień samorozładowania	<10%/miesiąc w 60°C
Zakres temperatur ładowania	5 - +40°C
Zakres temperatur pracy	-20 - + 60°C
Wilgotność względna	30 – 85%RH
Warunki przechowywania:	
• zakres temperatur	-20 - +40°C
• stopień naładowania	40 – 65% pojemności

WYMIANA AKUMULATORA

W celu wymiany akumulatora należy:

- 1 Poluzować wkręt znajdujący się na spodzie urządzenia.**
Należy odkręcić 4-5 obrotów w kierunku przeciwnym do ruchu wskazówek zegara. Nie ma potrzeby wykręcania wkrętu do końca. Do odkręcenia można użyć wkrętaka zarówno z końcówką płaską jak i krzyżakową.

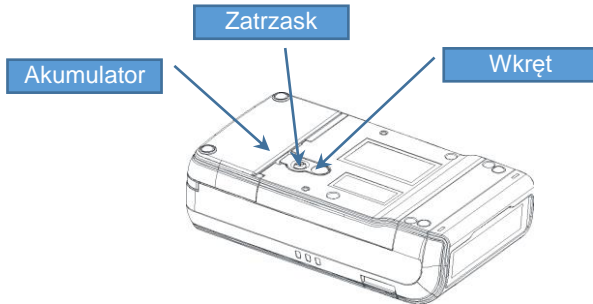

- 2 Podważyć zaczep zabezpieczający Akumulator.**
W tym celu można posłużyć się monetą 1 lub 2 groszową albo wkrętakiem i jednocześnie pociągnąć akumulator do tyłu.

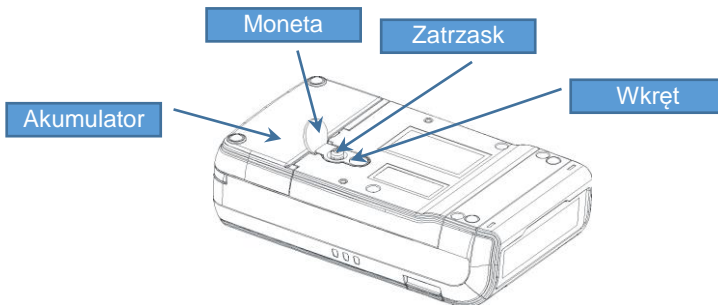

3 Instalacja nowego akumulatora.

Włożyć nowy Akumulator na prowadnice na spodzie urządzenia i przesunąć do przodu pokonując opór zaczepru zabezpieczającego aż do usłyszenia charakterystycznego „klik”.

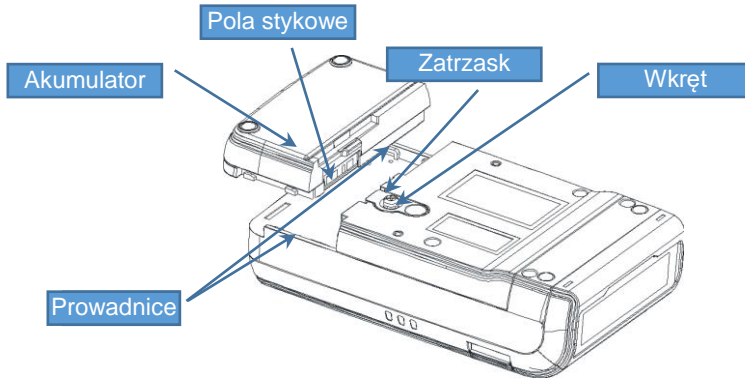

4 W celu zabezpieczenia Akumulatora dokręcić wkręt do oporu.



Jeżeli zdemontowany Akumulator ma być przeznaczony do utylizacji, należy go zabezpieczyć przed ewentualnym zwarciem zaklejając pola stykowe taśmą izolacyjną, ewentualnie biurową taśmą klejącą.

ZASADY ZASILANIA KASY

Kasa fiskalna Posnet Mobile Online wyposażona jest w akumulator, którego parametry zostały tak dobrane, aby wystarczał na okres ok. 5 lat.

Na żywotność akumulatora ma jednak wpływ bardzo wiele czynników i bardzo ważne jest, aby użytkownik stosował kilka podstawowych zasad eksploatacyjnych:

- Należy jak najczęściej ładować akumulator.
- Nie wolno dopuszczać do całkowitego rozładowania akumulatora.
- W przypadku rozładowania akumulatora, trzeba go bezzwłocznie naładować.
- W przypadku przechowywania bez ładowania, należy akumulator okresowo ładować co 3-6 miesięcy.
- Zalecane jest podłączenie kasy do zasilania na okres kilku godzin za każdym razem, kiedy kasa pracowała z baterii.
- Podświetlenie wyświetlaczy lub podłączenie do złącza RS urządzeń pobierających energię (np. skanera) przyspiesza rozładowanie akumulatora.

WSKAZÓWKI DOTYCZĄCE KONSERWACJI

Żywotność kasy Posnet Mobile Online, a zwłaszcza jej akumulatora, jest uzależniona od sposobu eksploatacji. Niewłaściwe zasilanie kasy, złe zabezpieczenie przed warunkami zewnętrznymi wpływają na czas użytkowania.

Zdecydowanie zalecamy szczegółowe zapoznanie się z niniejszym rozdziałem.

KURZ I PYŁ

Wysoki poziom zanieczyszczeń w obrębie komory papieru takich jak zapylenie i zakurzenie, znacznie skraca żywotność mechanizmu drukującego kasy. Należy zwracać uwagę nie tylko na zanieczyszczenia zewnętrzne w komorze papieru, lecz również na ewentualny pył pozostawiony przez niskiej jakości papier termiczny.

W miarę możliwości należy czyścić komorę papieru sprężonym powietrzem lub delikatnym pędzelkiem.



Stosowanie wysokiej jakości materiałów eksploatacyjnych zalecanych przez Posnet skutecznie wydłuża czas prawidłowego funkcjonowania mechanizmu drukującego.

ZABRUDZENIA OBUDOWY

Zabrudzenia obudowy kasy należy usuwać jedynie przy użyciu łagodnych detergentów z minimalną ilością wody. Ewentualny brud w szczelinach klawiatury należy usunąć sprężonym powietrzem, wacikiem lub pędzelkiem.





Nie wolno dopuścić do przedostania się jakichkolwiek płynów do wnętrza kasy. W przypadku ewentualnego zalania urządzenia należy natychmiast odłączyć ją od zasilania i wezwać serwis.

OGÓLNE INFORMACJE DOTYCZĄCE DZIAŁANIA KASY

URUCHOMIENIE I LOGOWANIE

Kolejność czynności

Wykonywana czynność	Podgląd wyświetlacza
Należy wcisnąć klawisz [C] , po czym zgłosi się ekran logowania. Następnie wpisać hasło i potwierdzić klawiszem [RAZEM] . Domyślne hasło dla operatora KIEROWNIK to 1234 .	 ↓ 



Jeżeli w kasie zaprogramowany jest tylko jeden operator (Kierownik) i nie posiada on hasła, ekran logowania nie pojawi się – zostanie on automatycznie zalogowany do sprzedaży.

Aby automatyczne logowanie było możliwe, dodatkowo muszą być spełnione warunki:

- zaprogramowany nagłówek,
- zaprogramowane stawki PTU,
- zaprogramowany minimum jeden towar.

Jeżeli zaprogramowanych jest więcej operatorów niż jeden i wybrany operator nie posiada hasła, pole do wpisania hasła nie jest wyświetlane.







Po wybraniu operatora i zatwierdzeniu, zostanie on zalogowany.

Więcej informacji na temat programowania operatorów zawiera rozdział „[Programowanie kasjera](#)”.

Po zalogowaniu operatora typu kierownik kasa wyświetla na ekranie menu główne.



PODSTAWOWE ZASADY PORUSZANIA SIĘ PO MENU

Klawisze	OPIS
	Zatwierdzanie operacji, wchodzenie do poszczególnych kategorii menu o poziom niżej.
	Anulowanie operacji, wychodzenie z poszczególnych kategorii menu o poziom wyżej.
 lub 	Przewijanie menu w górę lub w dół, zwiększanie lub zmniejszanie numerów pozycji menu.
 lub 	Przewijanie menu w górę lub w dół, zwiększanie lub zmniejszanie numerów pozycji menu.

UPRAWNIENIA OPERATORA

Kasa rozróżnia dwa typy operatorów: kierownik i kasjer. Każdy z nich posiada odpowiednie uprawnienia. Kierownik posiada dostęp do wszystkich funkcji, natomiast kasjer posiada wyłącznie takie uprawnienia, jakie przydzieli mu kierownik. Szczegółowy wykaz funkcji kasy dostępnych dla operatorów znajduje się w części „[Programowanie kasjera](#)”.

MENU KASY

1 SPRZEDAWCA - menu w trybie sprzedaży (dostępne po dwukrotnym naciśnięciu klawisza **[FUNKCJE/MENU]**)

- | | |
|-----------------------|---------------------------|
| 1 BLOKADA KLAWIATURY | 2 RAPORT OKRESOWY |
| 2 RABATY Z BAZY | 3 RAPORT MIESIĘCZNY |
| 3 RABATY Z REKI | 4 RAPORT ZDARZEŃ |
| 4 KAUCJE + | 2 RAPORTY NIEFISKALNE |
| 5 KAUCJE - | 1 RAPORTY CZYTAJĄCE |
| 6 FORMY PŁATNOŚCI | 1 STATYSTYKI |
| 7 WPŁATA | 1 RAPORT SPRZEDAŻY PLU |
| 8 WYPŁATA | 2 RAPORT KASJERÓW |
| 9 STORNO WG LINII | 3 RAPORTY GRUP TOWAROWYCH |
| 10 STORNO WG PLU | 1 RAPORT GRUP TOWAROWYCH |
| 11 ANULUJ PARAGON | 2 RAPORT GRUP TYGODNIOWY |
| 12 KALKULATOR | 3 RAPORT GRUP ROCZNY |
| 13 OSTATNIE DOKUMENTY | 4 RAPORT OPAKOWAŃ |
| 14 NIP NABYWCY | 5 RAPORT FORM PŁATNOŚCI |
| 2 KIEROWNIK | 6 RAPORT RABATÓW/NARZUTÓW |
| 1 RAPORTY | 7 RAPORT PLU |
| 1 RAPORTY FISKALNE | |
| 1 RAPORT DOBOWY | |

- NIEAKTYWNYCH
 - 8 RAPORT POGLĄDOWY
 - 2 RAPORTY BAZ
 - 1 RAPORT PLU
 - 1 PEŁNY
 - 2 SKRÓCONY
 - 2 RAPORT OPAKOWAŃ
 - 3 RAPORT KASJERÓW
 - 4 RAPORT FORM PŁATNOŚCI
 - 5 RAPORT RABATÓW/NARZUTÓW
 - 6 RAPORT JEDNOSTEK MIARY
 - 7 RAPORT KLAWISZY SKRÓTU
 - 8 RAPORT GRUP TOWAROWYCH
 - 9 RAPORT KODÓW WAŻONYCH
 - 10 RAPORT ZESTAW.RAPORTÓW
 - 11 RAPORT OPISÓW
 - WPLAT/WYPŁAT
 - 12 RAPORT OBSŁUGI BŁĘDÓW
 - 13 RAPORT ZMIAN PTU
 - 3 RAPORTY KONFIGURACJI
 - 1 KONFIGURACJA SPRZEDAŻY
 - 2 KONFIGURACJA SPRZĘTU
 - 3 KONFIGURACJA WEJŚCIA/WYJŚCIA
 - 4 RAPORT GRAFIK
 - 4 RAPORT ONLINE
 - 5 RAPORT SERWISOWY
 - 2 RAPORTY ZERUJĄCE
 - 1 RAPORT SPRZEDAŻY PLU
 - 2 RAPORT ZMIANOWY
 - 3 RAPORTY GRUP TOWAROWYCH
 - 1 RAPORT GRUP TOWAROWYCH
 - 2 RAPORT GRUP TYGODNIOWY
 - 3 RAPORT GRUP ROCZNY
 - 4 RAPORT OPAKOWAŃ
 - 5 RAPORT FORM PŁATNOŚCI
 - 6 RAPORT RABATÓW/NARZUTÓW
- 2 PROGRAMOWANIE BAZ
 - 1 TOWARY
 - 2 OPAKOWANIA
 - 3 KASJERZY
 - 4 FORMY PŁATNOŚCI
 - 5 RABATY / NARZUTY
 - 6 JEDNOSTKI MIARY
 - 7 KLAWISZE SKRÓTU
 - 8 GRUPY TOWAROWE
 - 9 FORMATY KODÓW WAŻONYCH
 - 10 ZESTAWY RAPORTÓW
 - 1 ZESTAW 1
 - 2 ZESTAW 2
 - 3 ZESTAW 3
 - 4 ZESTAW 4
 - 5 ZESTAW 5
 - 11 OPISY WPLAT/WYPŁAT
 - 12 OBSŁUGA BŁĘDÓW
 - 3 KONFIGURACJA
 - 1 PARAMETRY OGÓLNE
- 1 NAGŁÓWEK KASY
 - 2 DATA I CZAS
 - 1 ZMIEN DATĘ I CZAS
 - 2 SYNCHRONIZUJ CZAS
 - 3 STAWKI PTU
 - 1 PROGRAMOWANIE PTU
 - 2 INFORMACJA O ZMIANIE
 - 3 ANULUJ ZMIANĘ
 - 4 NUMER KASY
 - 5 KODY AUTORYZACJI
 - 1 WPISZ KOD
 - 2 RESETUJ KODY
 - 3 WYDRUK KODÓW
 - 4 KODY TERMINAŁA
 - 6 WERYFIKACJA NA ŻĄDANIE
 - 7 POŁĄCZ Z REPOZYTORIUM
 - 8 AKTUALIZACJA
 - 1 STATUS AKTUALIZACJI
 - 2 SPRAWDŹ AKTUALIZACJE
 - 3 INSTALUJ
 - 2 KONFIGURACJA SPRZEDAŻY
 - 1 KWOTY W GROSZACH
 - 2 RABAT/NARZUT 'Z REKI'
 - 1 LIMIT - RABAT PROCENTOWY
 - 2 LIMIT - RABAT KWOTOWY
 - 3 LIMIT - NARZUT PROCENTOWY
 - 4 LIMIT - NARZUT KWOTOWY
 - 5 ŁĄCZENIE RABATÓW
 - 6 ŁĄCZENIE NARZUTÓW
 - 3 OBOWIĄZKOWA WPLATA
 - 4 SPRAWDZANIE CENY PLU
 - 5 KONTROLA STANU KASY
 - 6 KLAWISZ 'KOD'
 - 7 NIP NABYWCY
 - 3 KONFIGURACJA SPRZĘTU
 - 1 WYŚWIETLACZ KLIENTA
 - 1 KONTRAST WYŚWIETLACZA
 - 2 PODŚWIETLENIE
 - 3 JASNOŚĆ PODŚWIETLENIA
 - 2 WYŚWIETLACZ OPERATORA
 - 1 KONTRAST WYŚWIETLACZA
 - 2 PODŚWIETLENIE
 - 3 JASNOŚĆ PODŚWIETLENIA
 - 4 CZAS ZANIKU PODŚWIETLENIA
 - 3 WYDRUK
 - 1 JAKOŚĆ WYDRUKU
 - 2 OSZCZĘDNOŚĆ PAPIERU
 - 3 TRYB EKONOMICZNY
 - 4 WYDRUKI
 - 1 RAPORTY DOBOWE
 - 2 NIEFISKALNE
 - 3 PROGAMOWANIE BAZ
 - 4 KOD PODPISU CYFROWEGO
 - 4 DŹWIEKI KLAWISZY
 - 5 ZASILANIE
 - 1 ŁADOWANIE PRZEZ USB
 - 6 USŁUGI PC

- 1 POŁĄCZENIE PC
- 2 ODCZYT PAMIĘCI CHRON.
- 7 INTERFEJSY POŁĄCZEŃ
 - 1 WIFI
 - 1 STATUS
 - 2 TCP/IP
 - 3 ADRES MAC
 - 4 WYSZUKIWANIE SIECI
 - 2 KARTA SIECIOWA USB
 - 1 STATUS
 - 2 TCP/IP
 - 3 STEROWNIK USB
 - 3 MODEM GPRS
 - 1 STATUS
 - 2 PIN
 - 3 USTAWIENIA
 - 4 PORT
 - 4 PRIORYTETY POŁĄCZEŃ
- 8 URZĄDZENIA ZEWNĘTRZNE
 - 1 SKANERY
 - 2 WAGI
 - 3 TERMINAL
- 9 HOST USB
- 10 STAN AKUMULATORA
 - 1 POZIOM OSTRZEGAWCZY
 - 2 POZIOM KRYTYCZNY
 - 3 WARTOŚCI Domyślne
- 4 KONFIGURACJA FUNKCJI
 - 1 GRUPY TOWAROWE
 - 1 STATYSTYKI TYGODNIOWE
 - 2 STATYSTYKI ROCZNE
 - 2 WERYFIKACJA UTARGU
 - 3 DEKLARACJA STANU
 - 4 ZMIANA - WYLOGUJ
 - 5 CZAS WYLOGOWANIA
 - 6 TEKSTY REKLAMOWE
 - 7 GRAFIKA NA WYDRUKU
 - 1 GRAFIKA W NAGŁÓWKU
 - 2 GRAFIKA W STOPCE
 - 3 RAPORT GRAFIK
 - 8 KONFIGURACJA E-PARAGON
- 4 KASOWANIE BAZ
 - 1 TOWARY
 - 2 OPAKOWANIA
 - 3 KASJERZY
 - 4 FORMY PŁATNOŚCI
 - 5 RABATY / NARZUTY
 - 6 JEDNOSTKI MIARY
 - 7 KLAWISZE SKRÓTU
 - 8 GRUPY TOWAROWE
 - 9 FORMATY KODÓW WAŻONYCH
 - 10 OPISY WPLĄT/WYPŁĄT
 - 11 OBSŁUGA BŁĘDÓW
- 5 WALUTY
 - 1 KURSY WALUT
 - 2 WALUTA EWIDENCYJNA
 - 1 WALUTA AKTUALNA
 - 2 ZMIANA WALUTY
 - 3 PRZELICZANIE
 - 4 WYŁĄCZ ZMIANĘ WALUTY
- 3 PAMIĘĆ CHRONIONA
 - 1 OSTATNIE DOKUMENTY
 - 2 ZAWARTOŚĆ PAMIĘCI
 - 3 POJEMNOŚĆ PAMIĘCI
 - 4 GRAFIKI NA WYDRUKACH
- 4 SERWIS
 - 1 TESTY SPRZĘTOWE
 - 1 TEST WYTRZYMAŁOŚCIOWY
 - 2 TEST KLAWIATURY
 - 3 TEST WYŚWIETLACZY
 - 4 CZUJNIKÓW MECHANIZMU
 - 5 TEST JAKOŚCI WYDRUKU
 - 6 TEST SKANERA
 - 7 TEST MODEMU GPRS
 - 8 TEST PORTÓW
 - 1 TEST PORTU COMX
 - 2 TEST TCP/IP
 - 3 TEST PORTU USB
 - 9 MONITOR TRANSMISJI
 - 10 PUNKTY POMIAROWE
 - 11 TESTY PAMIĘCI
 - 1 TEST RAM
 - 2 TEST FLASH
 - 3 TEST EEPROM
 - 4 ZAPIS/ODCZYT FSK
 - 12 PAMIĘĆ FISKALNA
 - 1 NUMER UNIKATOWY
 - 2 AKTUALNE STAWKI PTU
 - 3 NIP
 - 4 TEST OGÓLNY FSK
 - 5 SUMA KONTROLNA
 - 13 TEST ZWORY SERWISOWEJ
 - 14 ŁADOWANIE AKUMULATORA
 - 1 STATUS ŁADOWANIA
 - 2 ZEROWANIE CZASU ŁADOWANIA
 - 15 TEST AKUMULATORA
 - 16 TEST WAG
 - 17 TEST MODUŁU WIFI
 - 18 TEST HOSTA USB
 - 19 TEST POŁĄCZEŃ ONLINE
 - 20 RAPORT TESTÓW
- 2 FUNKCJE SERWISOWE
 - 1 PRZEGLĄD TECHNICZNY
 - 2 FISKALIZACJA
 - 1 URZĄD SKARBOWY
 - 2 NIP SERWISU
 - 3 DANE SERWISANTA
 - 4 FISKALIZUJ
 - 3 INTERWENCJE SERWISOWE
 - 4 RAPORT ROZLICZENIOWY

- | | |
|---------------------------------|--------------------------|
| 5 KONFIGURACJA REPOZYTORIUM | 2 OPAKOWANIA |
| 6 HASŁO SERWISOWE | 3 KASJERZY |
| 7 PRZYPOMNIENIE O PRZEGL. TECH. | 4 FORMY PŁATNOŚCI |
| 8 PROGRAM PAM. FISKALNEJ | 5 RABATY/NARZUTY |
| 9 WYMIANA KLUCZY TPM | 6 JEDNOSTKI MIARY |
| 3 KODY AUTORYZACJI | 7 KLAWISZE SKRÓTU |
| 1 WPISZ KOD | 8 GRUPY TOWAROWE |
| 2 RESETUJ KODY | 9 FORMATY KODÓW WAŻONYCH |
| 3 WYDRUK KODÓW | 10 OPISY WPLĄT/WYPŁĄT |
| 4 KODY TERMINAŁA | 11 OBSŁUGA BŁĘDÓW |
| 4 KOMUNIKACJA PC | 6 KOD KONTROLNY |
| 5 KASOWANIE BAZ | 7 TRYB MAGAZYNOWANIA |
| 1 TOWARY | |

POZYCJE MENU O OGRANICZONYM DOSTĘPIE

Funkcje serwisowe oznaczone „+”, są dostępne wyłącznie dla autoryzowanego serwisu Posnet, po zdjęciu plomby zabezpieczającej urządzenie przed nieuprawnioną ingerencją.

SPRZEDAŻ



Sprzedawca w dowolnej kolejności może wprowadzić parametry linii paragonu np. cenę towaru, ilość oraz rabat/narzut lub zaliczkę. Jeżeli parametry nie zostaną określone, wówczas kasa przyjmie wartości domyślne (zaprogramowane w bazie towarowej, ilość równą 1).

Zatwierdzenie linii paragonu (sprzedaż) odbywa się przez określenie i zatwierdzenie towaru. W tym stanie możliwe jest również rozliczenie opakowań zwrotnych.

SKRÓT DO FUNKCJI MENU



Kasa Posnet Mobile Online umożliwia wybór pozycji menu poprzez skrót do funkcji.

W tym celu należy:

Wykonywana czynność	Podgląd wyświetlacza
Wpisać numer pozycji menu, która ma być wywołana, np. „3”. Następnie zatwierdzić klawiszami [MENU] + [MENU] .	
Kasa wywoła odpowiednią pozycję menu np. dla 3 będzie to wybór typu rabatu/narzutu z bazy lub „z ręki”.	

WPROWADZANIE CENY

Dopuszczalne jest wprowadzanie wartości z zakresu od 0,01 do 999 999,99. Podana kwota może zawierać maksymalnie 2 cyfry po przecinku. Jeżeli w konfiguracji sprzedaży zaznaczono opcję „[Kwoty w groszach](#)”, wówczas wprowadzona wartość bez przecinka będzie traktowana jako ilość groszy (dzielona przez 100).

Wykonywana czynność	Podgląd wyświetlacza
Wartość należy wprowadzić za pomocą klawiszy numerycznych, w celu potwierdzenia wartości należy użyć klawisza strzałki w [LEWO] . Klawisz [C] kasuje ostatnio wprowadzoną cyfrę.	 
Jeżeli w bazie nie określono ceny, a użytkownik zatwierdzi pozycję paragonu bez wcześniejszego jej podania wówczas kasa wyświetli pole CENA.	

Wykonywana czynność

Podgląd wyświetlacza

Po zatwierdzeniu wprowadzonej wartości klawiszem strzałki w **[LEWO]** lub **[RAZEM]** nastąpi sprzedaż towaru.

W przypadku wprowadzenia błędnej wartości operację można powtórzyć. Liczba powtórzeń jest nieograniczona. Przy zatwierdzeniu linii zostanie uwzględniona ostatnia wprowadzona wartość.

Cena może zostać określona podczas programowania towaru w bazie PLU (opis znajduje się w rozdziale „[Programowanie towarów](#)”). Kasjer może ją jednak zmienić w sposób opisany powyżej, jeżeli nie zaznaczono, że zaprogramowana cena jest ceną „sztywną”.



Kasjer może mieć możliwość zmiany cen sztywnych – opis znajduje się w rozdziale „[Programowanie kasjera](#)”.

WPROWADZANIE ILOŚCI

Dopuszczalne jest wprowadzenie wartości w zakresie od 0,001 do 99 999,999. Podana ilość może zawierać maksymalnie trzy cyfry po przecinku dziesiętnym.

Wykonywana czynność

Podgląd wyświetlacza



Wartość należy wprowadzić za pomocą klawiszy numerycznych, w celu potwierdzenia wartości należy użyć klawisza strzałki w **[PRAWO]**. Klawisz **[C]** kasuje ostatnio wprowadzoną cyfrę.

Jeżeli kasjer nie poda ilości wówczas przyjmowana jest wartość 1.

Nowy paragon	12
--------------	----

Ilość	12
-------	----

Ilość, podobnie jak cenę, można wprowadzać wielokrotnie. Po zatwierdzeniu linii paragonu towar zostanie sprzedany w ostatnio wprowadzonej ilości. W bazie PLU dla poszczególnych towarów można zaprogramować format ilości. Definiowana jest liczba miejsc po przecinku (patrz „[Programowanie towarów](#)”). Parametr definiowany w zakresie 0 – 3. Domyślne ustawienie „3”).

Wykonywana czynność	Podgląd wyświetlacza
<p>Jeżeli podczas sprzedaży wprowadzono ilość w innym formacie niż ustawiony dla danego PLU, wyświetlany jest komunikat o błędzie.</p>	 



Ilość jest sprawdzana pod kątem poprawności formatu dopiero po wybraniu towaru. Funkcja ta pomaga uniknąć pomyłek operatora przy wprowadzaniu ilości, np. przy sprzedaży towarów na sztuki.

Po skasowaniu komunikatu o błędzie klawiszem **[C]**, kasa umożliwi ponowne wprowadzenie ilości.



Wprowadzoną wartość należy zatwierdzić klawiszem strzałki w **[PRAWO]** lub **[RAZEM]**.

ODCZYT ILOŚCI Z WAGI

Kasa Posnet Mobile Online umożliwia skonfigurowanie do 4 wag. Jeżeli zostanie odczytana wartość z więcej niż jednej wagi, kasjer będzie mógł dokonać wyboru odpowiedniego odczytu. Kasa wyświetla nazwy zdefiniowanych w konfiguracji i podłączonych do niej wag (opis konfiguracji wag znajduje się w rozdziale „[Skanery/wagi](#)”).

Wykonywana czynność	Podgląd wyświetlacza
<p>Użycie klawisza strzałki w [PRAWO], bez wcześniejszego wprowadzenia wartości spowoduje próbę odczytania wskazań skonfigurowanych wag. Wyboru należy dokonać klawiszami [GÓRA] / [DÓŁ], a następnie zatwierdzić [RAZEM].</p>	

ROZLICZENIE ZALICZEK

Kasa Posnet Mobile Online umożliwia rozliczanie zaliczek pobranych za towary.



Rozliczenie zaliczki jest możliwe jeśli:

- w bazie towarowej jest zaprogramowany przynajmniej jeden towar (opis programowania znajduje się w rozdziale „Programowanie towarów”) z nazwą rozpoczynającą się od „Zaliczka”,
- funkcja rozliczenia zaliczki jest przypisana do klawisza skrótu. Opis programowania klawiszy znajduje się w rozdziale „Programowanie klawiszy skrótu”.

Wykonywana czynność

Podgląd wyświetlacza

W celu rozliczenia zaliczki pobranej za dany towar należy, przed wybraniem tego towaru do sprzedaży, nacisnąć klawisz skrótu z przypisaną funkcją zaliczki. Zostanie wyświetlone pole do wprowadzenia wartości zaliczki. Należy ją wprowadzić za pomocą klawiatury i zatwierdzić [**RAZEM**].

Zalicz. 0,00
Nowy paragon

Po zatwierdzeniu rekordu zostanie wyświetlone potwierdzenie.

Zalicz. 10,00

RABATY/NARZUTY

Funkcja ta jest dostępna w zależności od zaprogramowanych uprawnień operatora. Może on mieć przydzielony dostęp do rabatów/narzutów zaprogramowanych w bazie i/lub rabatów/narzutów określanych na etapie sprzedaży – tzw. „z ręki”. Dodatkowo na możliwość udzielenia rabatu bądź narzutu mają wpływ zdefiniowane limity.



Na paragonach, gdzie jest udzielony rabat drukowany jest napis „Opust”.

Kasa Posnet Mobile Online umożliwia udzielenie rabatu/narzutu do:

- **Pozycji** – udzielony rabat lub narzut musi być zdefiniowany przed zatwierdzeniem linii paragonu, czyli przed wybraniem towaru
- **Paragonu** – rabaty / narzuty do paragonu wprowadzane są w stanie „Podsuma”. Rabat lub narzut zostanie udzielony do całej kwoty paragonu.

RABAT/NARZUT „Z RĘKI”

Rabaty/narzuty tzw. „z ręki” to funkcje, których parametry (typ, wartość) kasjer ustala podczas sprzedaży.

Wykonywana czynność	Podgląd wyświetlacza
<p>W celu wyboru rabatów/narzutów z ręki należy wejść do menu kasjera za pomocą dwukrotnego naciśnięcia [MENU]. Następnie klawiszami strzałek [GÓRA] / [DÓŁ] wybrać pozycję „3 Rabaty z ręki”. Kolejnym krokiem jest wybór odpowiedniego typu rabatu lub narzutu („Rabat procentowy”, „Rabat kwotowy”, „Narzut procentowy” lub „Narzut kwotowy”), w tym celu należy użyć klawiszy strzałek [GÓRA] / [DÓŁ] lub [1], [2], [3], [4] i zatwierdzić [RAZEM].</p>	
<p>W zależności od zdefiniowanego typu operacji kasa umożliwia wprowadzenie wartości w dwóch formatach:</p> <ul style="list-style-type: none"> • procentowym (wartość w przedziale 0,01% – 99,99%), • kwotowym (wartość w przedziale 0,01 – 999999,99). 	
<p>Po zatwierdzeniu klawiszem [RAZEM] wpisanej wartości rabatu lub narzutu, kasa wyświetla odpowiednią informację.</p>	



*Można użyć skrótu do pozycji menu. Po wejściu w tryb sprzedaży wystarczy użyć klawisza **[3]** oraz **[MENU]** + **[MENU]**.*

RABAT/NARZUT Z BAZY

Wykonywana czynność	Podgląd wyświetlacza
<p>W celu wyboru rabatów/narzutów z bazy należy dwukrotnie nacisnąć klawisz [MENU], następnie wybrać pozycję „2 Rabaty z bazy”. Zostaną wyświetlone wszystkie zaprogramowane rabaty/narzuty. Wyboru można dokonać klawiszami [GÓRA], [DÓŁ] lub wpisać numer rekordu za pomocą klawiatury numerycznej i zatwierdzić [RAZEM].</p>	

Klawiszem **[PLU]** można przełączyć kasę w tryb wyszukiwania po nazwie.

TAŁY KLIENT [1]
Nazwa rab./narz.

Po zatwierdzeniu klawiszem **[RAZEM]** zostanie wyświetlone potwierdzenie.

Rabat 3,00



Można użyć skrótu do pozycji menu. Po wejściu w tryb sprzedaży wystarczy użyć klawisza [2] oraz [MENU] + [MENU].

KLAWISZE SZYBKIEJ SPRZEDAŻY

Kasa Posnet Mobile Online umożliwia również wybór towaru poprzez klawisz szybkiej sprzedaży. Klawisz ten może mieć, oprócz kodu PLU, przypisaną również ilość. Niemniej jednak ilość towaru wprowadzona ręcznie do kasy (poprzedzająca wybór towaru za pomocą klawiszy szybkich) ma wyższą rangę niż zaprogramowana w bazie kl. szybkich. Opis programowania sprzedaży szybkiej znajduje się w rozdziale „[Programowanie klawiszy skrótu](#)”.

NIP NABYWCY

Podczas transakcji (w czasie od rozpoczęcia paragonu do jego zakończenia) możliwe jest podanie NIP-u nabywcy, który zostanie wydrukowany w zakończeniu paragonu.

Funkcja działa tylko w trybie transakcji (gdy jest otwarty paragon).

Konfiguracja NIP-u nabywcy jest opisana w rozdziale „[Konfiguracja sprzedaży – NIP nabywcy](#)”.



NIP nabywcy można podawać dowolnie wiele razy podczas tej samej transakcji. Każde zatwierdzenie kolejnego NIP powoduje skasowanie tego, który został poprzednio wpisany i zatwierdzony.

Wykonywana czynność

Podgląd wyświetlacza

W celu wyboru NIP-u nabywcy należy wejść do menu kasjera za pomocą dwukrotnego naciśnięcia **[MENU]**. Następnie klawiszami strzałek **[GÓRA]** / **[DÓŁ]** wybrać pozycję „14 NIP nabywcy”.

NIP nabywcy:

Po wywołaniu funkcji należy wpisać odpowiedni numer i zatwierdzić klawiszem **[RAZEM]**.

Wyjście z wpisywania NIP-u przed zatwierdzeniem klawiszem **[RAZEM]** powoduje utratę wpisanych danych i powrót do sprzedaży. Po zatwierdzeniu dane zostają zapisane i również następuje powrót do sprzedaży.

WYDANIE / PRZYJĘCIE OPAKOWANIA

Funkcja kaucji w kasie służy do rozliczania opakowań zwrotnych.

Wydanie opakowania – oznacza sytuację, w której użytkownik kasy nalicza dodatkową należność w związku ze sprzedażą towaru w opakowaniu kaucjonowanym.



Przyjęcie opakowania – oznacza sytuację, w której użytkownik kasy zwraca należność za przyjęte opakowanie kaucjonowane.

Opakowanie zwrotne i związana z nim kaucja mogą być przypisane na stałe do towaru w bazie PLU, wtedy wydanie kaucji będzie naliczane przez kasę automatycznie. Szczegóły dotyczące wysokości kaucji drukowane są na paragonie.

Rozliczenia kaucji są operacjami niefiskalnymi, przez co informacje o transakcjach dotyczących tylko rozliczenia opakowań zwrotnych są drukowane przez kasę na potwierdzeniach niefiskalnych.

Opakowania zwrotne muszą być wcześniej zaprogramowane w kasie (opis znajduje się w rozdziale „[Programowanie opakowań](#)”).

Kolejność wykonywanych czynności:

Wykonywana czynność	Podgląd wyświetlacza
W przypadku, jeśli opakowanie ma być wydane lub przyjęte w większej ilości niż 1, należy przed wyborem opakowania wprowadzić ilość i zatwierdzić klawiszem [PRAWO] .	
Następnie, przed zakończeniem paragonu, należy wywołać funkcję wydania („ Kaucja + ”) lub przyjęcia („ Kaucja - ”) opakowania z menu kasjera (dwukrotne wciśnięcie [MENU]) lub za pomocą skrótu do funkcji.	
Klawiszami strzałek [GÓRA] / [DÓŁ] należy wybrać jedno z opakowań zaprogramowanych w kasie i zatwierdzić wybór klawiszem [RAZEM] . Zostanie wyświetlona linia rozliczenia opakowań. Przykładowo jest to Butelka 0,5l z zaprogramowaną ceną 0,50 zł. Po ponownym naciśnięciu klawisza [RAZEM] kasa nie przechodzi do podsumy, tylko wykonuje rozliczenie.	

Jeżeli wcześniej była naliczona pozycja sprzedaży towaru, po zatwierdzeniu klawiszem **[RAZEM]** kasa podsumowuje wartość paragonu.

Podsuma 4,49

Po podsumowaniu możliwe jest dodawanie kolejnych pozycji na paragon. W obrębie paragonu kasa wydrukuje informację o rozliczeniu opakowań zwrotnych, w którym uwzględni ich wartość.



Można użyć skrótu do pozycji menu. Po wejściu w tryb sprzedaży wystarczy użyć klawisza [4]/[5] oraz [MENU] + [MENU].

Przyjęcie opakowania (czyli opakowanie zwracane przez kupującego) rozliczane jest w sposób analogiczny do kaucji dodatkich.

Rozliczenie opakowań zwrotnych można wykonać bez konieczności rozpoczynania paragonu. Zostanie wtedy wydrukowane niefiskalne rozliczenie ilościowo - wartościowe.

USUWANIE POZYCJI (STORNO)

Posnet Mobile Online umożliwia usunięcie dowolnej pozycji z paragonu przed jego zakończeniem, tzw. storno.

Wykonywana czynność

Podgląd wyświetlacza

Po wykonaniu co najmniej jednej linii sprzedaży należy wywołać menu sprzedaży (dwukrotne naciśnięcie **[MENU]**), następnie wybrać „**9 Storno wg linii**” lub „**10 Storno wg PLU**”.

STORNO wg linii

STORNO wg PLU

W przypadku storno wg linii paragonu, klawiszami strzałek **[GÓRA]** / **[DÓŁ]** należy wybrać pozycję paragonu i zatwierdzić klawiszem **[RAZEM]**.

Dla storno wg towarów kasa umożliwia wprowadzenie numeru towaru (i zatwierdzenie klawiszem **[PLU]**) lub skanowanie przy pomocy czytnika kodów kreskowych.

1 KALENDARZ
Wartość 3,00
3
STORNO wg PLU

Kasa wykona storno wybranej pozycji wyświetlając informację o korekcie.

Jeżeli towar był sprzedany w ilości całkowitej większej od 1, bez rabatu/narzut i rozliczenia zaliczki, po wybraniu „**Storno wg linii**” jest możliwość podania ilości towaru do storno.

STORNO KALENDARZ
x1 -3,00

Ponowne wciśnięcie klawisza **[RAZEM]** powoduje podsumowanie paragonu. Po storno pozycji można kontynuować sprzedaż (zgodnie z zasadami opisanymi w niniejszym rozdziale).

Podsuma 5,00

PRZEJŚCIE DO STANU PODSUMA

Przejście do stanu „Podsuma” jest możliwe po sprzedaży przynajmniej jednego towaru. Należy użyć klawisza **[RAZEM]** bez wcześniejszego wprowadzania danych. Stan „**Podsuma**” jest sygnalizowany przez wyświetlenie słowa „**Podsuma**” zamiast standardowego „**Suma**”.

W stanie „**Podsuma**” możliwe jest:

- wprowadzenie rabatu / narzutu do paragonu (opis udzielania rabatu/narzutu jest zawarty w rozdziale „[Rabaty/narzuty](#)”),
- wprowadzenie form płatności,
- zakończenie paragonu.

Naciśnięcie klawisza **[C]** lub sprzedaż kolejnej pozycji powoduje wyjście ze stanu „**Podsuma**”. Kasa wraca wówczas do stanu sprzedaży, a informacje na temat wprowadzonych rabatów do paragonu oraz form płatności są kasowane.

FORMY PŁATNOŚCI

Kasa Posnet Moblie Online posiada rozbudowany system form płatności. Poszczególne funkcje form opisano poniżej.

W tej części przedstawiono sposób zakończenia paragonu formą domyślną (gotówka), formą płatności z której nie można wydawać reszty (np. karta, jeżeli tak została skonfigurowana) oraz walutą. Należy przy tym pamiętać, że kasa umożliwia zdefiniowanie, czy operator przed zakończeniem paragonu ma obowiązek wprowadzania kwoty wpłaconej przez klienta (opis konfiguracji znajduje się w rozdziale „[Obowiązkowa wpłata](#)”).

ZAPŁATA GOTÓWKĄ

Wykonywana czynność	Podgląd wyświetlacza				
Jeżeli nie ma ustawionej innej formy płatności niż gotówka, w celu zakończenia paragonu w najprostszym przypadku należy zatwierdzić stan „ Podsuma ” klawiszem [RAZEM].	<table border="1"> <tr> <td>Podsuma</td> <td>5,00</td> </tr> </table>	Podsuma	5,00		
Podsuma	5,00				
Kasa wydrukuje wówczas paragon i wyświetli potwierdzenie.	<table border="1"> <tr> <td>Gotówka</td> <td>5,00</td> </tr> <tr> <td>Do zapłaty</td> <td>5,00</td> </tr> </table>	Gotówka	5,00	Do zapłaty	5,00
Gotówka	5,00				
Do zapłaty	5,00				

ZAPŁATA GOTÓWKĄ Z USTAWIONĄ OBOWIĄZKOWĄ WPLATĄ

Wykonywana czynność	Podgląd wyświetlacza						
Jeżeli w konfiguracji jest ustawiona obowiązkowa wpłata, w stanie „ Podsuma ” operator powinien wprowadzić kwotę wpłaty i zatwierdzić ją klawiszem [RAZEM].	<table border="1"> <tr> <td>Podsuma</td> <td>5,00</td> </tr> </table>	Podsuma	5,00				
Podsuma	5,00						
Jeżeli kwota wpłaty nie zostanie wprowadzona, zostanie wyświetlony komunikat o błędzie.	<table border="1"> <tr> <td>173: Podaj wartość wpłaty</td> <td></td> </tr> </table>	173: Podaj wartość wpłaty					
173: Podaj wartość wpłaty							
Po wprowadzeniu kwoty wpłaty kasa zakończy paragon z płatnością gotówkową i obliczy resztę (jeżeli wprowadzona kwota była wyższa niż kwota do zapłaty).	<table border="1"> <tr> <td>Podsuma:</td> <td>10 5,00</td> </tr> <tr> <td>Reszta</td> <td>5,00</td> </tr> <tr> <td>Suma</td> <td>5,00</td> </tr> </table>	Podsuma:	10 5,00	Reszta	5,00	Suma	5,00
Podsuma:	10 5,00						
Reszta	5,00						
Suma	5,00						

ZAPŁATA FORMAMI PŁATNOŚCI

Wykonywana czynność	Podgląd wyświetlacza				
Formy płatności są dostępne w stanie „ Podsuma ” przy pomocy klawiszy [6] + [MENU] + [MENU]. Wartość wpłaty może być określona wcześniej (przed użyciem klawiszy) lub w dalszej kolejności.	<table border="1"> <tr> <td>Nr formy pł.</td> <td>1</td> </tr> <tr> <td>Gotówka</td> <td></td> </tr> </table>	Nr formy pł.	1	Gotówka	
Nr formy pł.	1				
Gotówka					

Numer formy płatności można wpisać z klawiatury lub wybrać odpowiednią pozycję klawiszami strzałek [**GÓRA**], [**DÓŁ**]. Klawiszem [**PLU**] można przejść w tryb wyszukiwania po nazwie.

Wybraną formę płatności należy zatwierdzić klawiszem [**RAZEM**] i podać kwotę zapłaty tą formą.

	3,99
Wprowadź kwotę	

Po wprowadzeniu kwoty wpłaty kasa zakończy paragon z płatnością gotówkową i obliczy resztę (jeżeli wprowadzona kwota była wyższa niż kwota do zapłaty).

Reszta	1,01
Suma	3,99

Domyślnie, z form płatności innych niż gotówka i waluty nie może być wydawana reszta. Jeżeli kwota wpłacona przekroczy wartość do zapłaty, kasa zgłosi błąd. Jeżeli natomiast wartości są poprawne, zostanie wyświetlone potwierdzenie.

ZAPŁATA WALUTA

Suma EUR	0,94
Suma	3,99

Szczególnym typem formy płatności jest waluta. Wybór tej formy odbywa się w ten sam sposób, co pozostałych form. Kasa przelicza wówczas wprowadzoną wartość na aktualną walutę ewidencyjną wg zaprogramowanego kursu. Kasa umożliwia również zdefiniowanie klawisza skrótu „Przelicznik walut” (opis przypisania klawisza znajduje się w rozdziale „[Programowanie klawiszy skrótu](#)”), który użyty w trakcie sprzedaży powoduje wyświetlenie wartości w przypisanej do niego walucie.

ZAPŁATA ELEKTRONICZNĄ FORMĄ PŁATNOŚCI

Wybór tej formy odbywa się w ten sam sposób, co pozostałych form.

Wykonywana czynność

Podgląd wyświetlacza

Po wybraniu formy płatności za pomocą klawiatury numerycznej można wprowadzić kwotę cashback. Kwotę należy zatwierdzić klawiszem [**RAZEM**].



	0,00
Kwota cashback	

Następnie kasa oczekuje na odpowiedź z terminala płatniczego. Wyświetlane są komunikaty informujące o przebiegu transakcji na terminalu.

RESZTA

Kasa Posnet Mobile Online automatycznie liczy resztę należną klientowi.

Jeżeli w kasie, poza Gotówką, zaprogramowana jest inna forma płatności, możliwy jest wybór formy, w jakiej reszta zostanie wydana.

Wykonywana czynność	Podgląd wyświetlacza
W celu wywołania reszty należy w stanie „ Podsuma ” wybrać zapłatę wybraną formą płatności, a następnie wprowadzić kwotę większą od wartości paragonu. Po wprowadzeniu kwoty większej od wartości paragonu kasa spyta jaką formą płatności chcemy otrzymać resztę.	 



Wydanie reszty z danej formy płatności jest możliwe, jeżeli w bazie danych parametr „Reszta z formy płatności” został dla niej ustawiony na „Tak”. Więcej informacji znajduje się w rozdziale „[Programowanie form płatności](#)”.

Kasa podpowiada wysokość reszty w wybranej formie płatności. Wartość można zmienić za pomocą klawiatury i zatwierdzić [**RAZEM**]. Jeżeli zostanie wprowadzona wartość mniejsza niż reszta, wówczas kasa zażąda przyporządkowania pozostałej kwoty do innej formy płatności. Zatwierdzenie sugerowanej kwoty klawiszem [**RAZEM**] powoduje zamknięcie paragonu.



Wydanie reszty daną formą płatności jest możliwe, jeżeli w bazie danych parametr „Reszta formą płatności” został dla niej ustawiony na „Tak”. Więcej informacji znajduje się w rozdziale „[Programowanie form płatności](#)”.

WPLATA I WYPŁATA

Wykonywana czynność	Podgląd wyświetlacza
W celu wywołania operacji wpłaty lub wypłaty, należy wywołać menu kasjera dwukrotnym wciśnięciem [MENU] , a następnie wybrać odpowiednią pozycję „7 Wpłata”, „8 Wypłata”.	7 Wpłata
	8 Wypłata
Po zatwierdzeniu odpowiedniej pozycji klawiszem [RAZEM] kasa przechodzi do okna umożliwiającego wybór formy płatności (jeżeli poza predefiniowaną GOTÓWKĄ zdefiniowane są inne gotówkowe formy płatności).	Gotówka Wyb. waluty wpł.
Po zatwierdzeniu wybranej formy płatności klawiszem [RAZEM] , jeżeli jest zaprogramowany więcej niż jeden opis wpłaty i wypłaty, istnieje możliwość wyboru opisu i jego edycji. Jeżeli jest zaprogramowany jeden opis można go tylko edytować. Jeżeli nie ma zaprogramowanego opisu wpłaty i wypłaty, nie ma możliwości wyboru i edycji. W dalszej kolejności należy określić kwotę wpłaty lub wypłaty.	Opis 1 Doładowanie konta
	Doładowanie kont Wpłata z tytułu
	0,00 Podaj kw. wpłaty
Po zatwierdzeniu wpłacanej/wypłacanej kwoty klawiszem [RAZEM] kasa wydrukuje potwierdzenie. Wpłata/wypłata może dotyczyć każdej formy płatności mającej status „gotówkowa”. Standardowo jest to forma domyślna (GOTÓWKKA) i waluty.	



Można użyć skrótu do pozycji menu. Po wejściu w tryb sprzedaży wystarczy użyć klawisza [7]/[8] oraz [MENU] + [MENU].

ANULOWANIE PARAGONU

Anulowanie paragonu możliwe jest w dowolnym momencie przed jego zakończeniem.

Wykonywana czynność	Podgląd wyświetlacza
<p>Funkcję można wywołać przez przytrzymanie wciśniętego klawisza [C] lub przez wybranie z menu kasjera (dwukrotne naciśnięcie [MENU]) pozycji „11 Anuluj paragon”. Po wywołaniu funkcji należy zatwierdzić klawiszem [RAZEM] anulowanie paragonu. Kasa anuluje cały paragon.</p>	



Można użyć skrótu do pozycji menu. Po wejściu w tryb sprzedaży wystarczy użyć klawiszy [11] oraz [MENU] + [MENU].

SPRAWDZANIE CENY

Kasjer może sprawdzić cenę wybranego towaru w dowolnym momencie sprzedaży, o ile posiada takie uprawnienia oraz zaprogramowany został klawisz skrótu do tej funkcji.

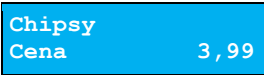
Wykonywana czynność	Podgląd wyświetlacza
<p>W tym celu należy wybrać pozycję w menu kasjera (dwukrotne naciśnięcie [MENU]) „4 Sprawdzanie ceny”. Klawiszem [PLU] istnieje możliwość przełączenia kasy w tryb wyszukiwania towaru po nazwie lub wg kodu kreskowego. Po zatwierdzeniu towaru klawiszem [RAZEM] wyświetlana jest nazwa towaru i jego cena zapisana w bazie PLU.</p>	 

Poza transakcją, zatwierdzenie tego ekranu klawiszem **[RAZEM]** powoduje wyświetlenie pytania, czy wydrukować informację o cenie. Wyjście z tego ekranu następuje po naciśnięciu klawisza **[C]**.



Można użyć skrótu do pozycji menu. Po wejściu w tryb sprzedaży wystarczy użyć klawisza [4] oraz [MENU] + [MENU].

RAPORTY

Kasa Posnet Mobile Online posiada rozbudowane możliwości raportowania. Raporty podzielono na podstawowe grupy:

- **Fiskalne**,
- **Niefiskalne czytające** – tylko odczytują statystyki lub bazy danych,
- **Niefiskalne zerujące** – powodują zerowanie statystyk, których dotyczą i które zostały wydrukowane.

RAPORT KASJERA/ZMIANOWY

Wykonywana czynność	Podgląd wyświetlacza
Aby wykonać raport zmianowy należy wybrać pozycję „1 Raporty” następnie „2 Raporty niefiskalne”, „2 Raporty zerujące”, „2 Raport zmianowy”. Wybór zakresu statystyk oraz rekordów potwierdzamy klawiszem [RAZEM].	

Kasa Posnet Mobile Online umożliwia wykonanie tego raportu z weryfikacją utargu bądź nie. Opis konfiguracji znajduje się w rozdziale „[Weryfikacja utargu](#)”.

Jeżeli włączono weryfikację utargu, wówczas przed wykonaniem raportu kasa żąda od operatora wprowadzenia utargu we wszystkich gotówkowych formach płatności (gotówka, waluty, itp.). Funkcja ta ma na celu porównanie faktycznego stanu kasy (zliczonego przez kasjera) ze stanem wyliczonym na podstawie sprzedaży. Istotną cechą tego rozwiązania jest konieczność wprowadzenia utargu zawsze przed wykonaniem raportu. Kasjer nie ma zatem możliwości wcześniejszego sprawdzenia poprawnych wartości w kasie.

Innym wariantem raportu kasjera jest wyłączenie drukowania bloku „**STAN KASY**”. Służy do tego ustawienie „**Stan kasy**”, dostępne podczas programowania operatora. Jeżeli zostanie ono ustawione na „**NIE**”, wówczas na raportach kasjerskich wykonywanych przez tego operatora nie drukuje się podsumowanie stanu kasy - można natomiast zweryfikować wprowadzony przez kasjera utarg z danymi z kasy, jakie można uzyskać na raporcie zmianowym.

RAPORTY FISKALNE

RAPORT DOBOWY

Jest to podstawowy raport fiskalny, który należy wykonać na zakończenie każdego dnia sprzedaży.



Wykonanie raportu z błędną datą oznacza wymianę pamięci fiskalnej i chronionej na koszt użytkownika! Jeżeli data jest nieprawidłowa należy wyłączyć kasę i wezwać serwis!

Raport jest dostępny w menu:

2 KIEROWNIK → 1 RAPORTY → 1 RAPORTY FISKALNE → 1 RAPORT DOBOWY

Wykonywana czynność

Podgląd wyświetlacza

Po wybraniu funkcji kasa pyta o poprawność wyświetlanej daty. Musi ona być zgodna z datą aktualnie ustawioną w kasie.

Po zatwierdzeniu daty klawiszem **[RAZEM]** kasa wydrukuje Raport Fiskalny Dobowy.

2020-06-20
Data poprawna? C

Jeżeli w danym dniu wykonano już raport dobowy zerowy (nie było sprzedaży) i kolejny raport dobowy tego dnia również byłby zerowy, wówczas kasa zgłosi błąd i nie wykona raportu.

382: Próba
wykonania >

drugiego raportu
zerowego. C

W trybie nefiskalnym powyższe ograniczenie nie działa, można zatem wykonywać wiele raportów zerowych jednego dnia. Wszystkie raporty dobowe wykonywane w trybie nefiskalnym mają numer 1.

RAPORT OKRESOWY

Raport okresowy jest zestawieniem danych zapisanych w pamięci fiskalnej w podanym okresie. Po wybraniu tej funkcji należy określić typ raportu – wg dat lub wg numerów raportów dobowych.

Raport jest dostępny w menu:

2 KIEROWNIK → 1 RAPORTY → 1 RAPORTY FISKALNE → 2 RAPORT OKRESOWY

Wykonywana czynność	Podgląd wyświetlacza
<p>Po zatwierdzeniu pozycji „2 Raport okresowy” zostanie wyświetlona lista umożliwiająca wybór sposobu wykonania (określenia zakresu) raportu okresowego:</p> <ul style="list-style-type: none"> • według numerów raportów dobowych, • według dat. <p>Wyboru można dokonać klawiszami strzałek [GÓRA], [DÓŁ] lub [1], [2], następnie zatwierdzić klawiszem [RAZEM].</p>	

Raport wg numerów

Po wybraniu raportu według numerów kasa zażąda wprowadzenia numeru początkowego raportu dobowego i numeru końcowego raportu dobowego dla raportu okresowego.

Wykonywana czynność	Podgląd wyświetlacza
<p>Parametry raportu (wartość początkową i końcową) należy wpisać z klawiatury lub wybrać klawiszami strzałek [GÓRA], [DÓŁ], następnie zatwierdzić klawiszem [RAZEM].</p>	

Raport wg dat

Po wybraniu raportu według dat kasa zażąda wprowadzenia daty początkowej i daty końcowej raportu okresowego. W trybie fiskalnym jako data początkowa podpowiadana jest data fiskalizacji, jako data końcowa – aktualna data.

Wykonywana czynność	Podgląd wyświetlacza
<p>Parametry raportu (datę początkową i końcową) należy wpisać z klawiatury lub wybrać klawiszami strzałek [GÓRA], [DÓŁ]. Po wprowadzeniu wartości dwucyfrowych kursor automatycznie przeskoczy do następnego pola. Klawiszami strzałek [PRAWO], [LEWO] lub [EXT] można przejść do edycji następnego pola. Datę należy zatwierdzić klawiszem [RAZEM].</p>	

Raport pełny i podsumowanie

Po zatwierdzeniu numeru końcowego lub daty końcowej należy określić, czy raport ma być wykonany w pełnej formie, czy samego podsumowania.



Raport pełny jak i podsumowanie są raportami fiskalnymi.

Wykonywana czynność

Podgląd wyświetlacza

Wyboru rodzaju raportu należy dokonać klawiszami strzałek **[GÓRA]**, **[DÓŁ]** lub **[1]**, **[2]**, następnie zatwierdzić klawiszem **[RAZEM]**. Po zatwierdzeniu nastąpi wydruk raportu.

Pełny
Typ raportu

RAPORT MIESIĘCZNY

Raport miesięczny jest formą raportu okresowego, dla którego jako data początkowa przyjmowany jest pierwszy dzień danego miesiąca, a jako końcowa – ostatni dzień tego miesiąca. Raport może być drukowany w formie pełnej lub samego podsumowania.

Raport jest dostępny w menu:

2 KIEROWNIK → 1 RAPORTY → 1 RAPORTY FISKALNE →
3 RAPORT MIESIĘCZNY

Wykonywana czynność

Podgląd wyświetlacza

Za pomocą klawiszy **[PRAWO]**, **[LEWO]** lub **[EXT]** należy ustawić migający kursor w polu, które ma być zmienione (miesiąc, rok). Następnie, używając klawiszy numerycznych lub **[GÓRA]** i **[DÓŁ]**, ustawić wartość i zatwierdzić **[RAZEM]**.

Miesiąc 06-2020

Po zatwierdzeniu wybranego miesiąca należy określić typ raportu. Wyboru należy dokonać klawiszami **[GÓRA]** i **[DÓŁ]** lub **[1]** i **[2]** następnie zatwierdzić klawiszem **[RAZEM]**. Po zatwierdzeniu nastąpi wydruk raportu.

Pełny
Typ raportu

RAPORT ZDARZEŃ

Raport pozwala na wydrukowanie wszystkich lub wybranego rodzaju zdarzeń z podanego zakresu, które wystąpiły w urządzeniu.

Raport jest dostępny w menu:

2 KIEROWNIK → 1 RAPORTY → 1 RAPORTY FISKALNE → 4 RAPORT ZDARZEŃ

Wykonywana czynność

Podgląd wyświetlacza

W pierwszej kolejności należy określić zakres raportu. Wyboru należy dokonać klawiszami **[GÓRA]** i **[DÓŁ]** lub **[1]** i **[2]** następnie zatwierdzić klawiszem **[RAZEM]**.

Według numerów
zakres raportu

Raport według numerów

Po wybraniu raportu według numerów kasa zażąda wprowadzenia numeru początkowego raportu dobowego i numeru końcowego raportu dobowego dla raportu zdarzeń.

Wykonywana czynność

Podgląd wyświetlacza

Parametry raportu (wartość początkową i końcową) należy wpisać z klawiatury lub wybrać klawiszami strzałek **[GÓRA]**, **[DÓŁ]**, następnie zatwierdzić klawiszem **[RAZEM]**.

Numer początkowy 1

Numer końcowy 4

Raport według dat

Po wybraniu raportu według dat kasa zażąda wprowadzenia daty początkowej i daty końcowej raportu zdarzeń.

Wykonywana czynność

Podgląd wyświetlacza

Parametry raportu (datę początkową i końcową) należy wpisać z klawiatury lub wybrać klawiszami strzałek **[GÓRA]**, **[DÓŁ]**. Po wprowadzeniu wartości dwucyfrowych kursor automatycznie przeskoczy do następnego pola. Klawiszami strzałek **[PRAWO]**, **[LEWO]** lub **[EXT]** można przejść do edycji następnego pola. Datę należy zatwierdzić klawiszem **[RAZEM]**.

13-06-2020
Data początkowa

20-06-2020
Data końcowa

Typ raportu

Po zatwierdzeniu numeru końcowego lub daty końcowej, należy określić, czy mają być drukowane zdarzenia wybranego typu, czy zdarzenia wszystkich typów z wybranego okresu.

Wykonywana czynność	Podgląd wyświetlacza
Wyboru należy dokonać klawiszami [GÓRA] i [DÓŁ] lub [1] i [2] następnie zatwierdzić klawiszem [RAZEM].	
<p>Łączny zdarzeń – po wyborze tej pozycji należy wybrać rodzaj raportu: pełny lub podsumowanie.</p> <p>Wybór zdarzenia – po wyborze tej pozycji zostanie wyświetlona lista możliwych zdarzeń do wydruku.</p> <p>Wyboru należy dokonać klawiszami [GÓRA] i [DÓŁ] następnie zatwierdzić klawiszem [RAZEM].</p>	

RAPORTY NIEFISKALNE CZYTAJĄCE

RAPORT SPRZEDAŻY PLU

Raport pozwala na wydrukowanie informacji na temat ilości, wartości sprzedaży i średniej ceny wybranych towarów według podanego zakresu statystyk.

Jeżeli statystyki danego towaru są zerowe, informacja o średniej cenie nie jest drukowana.

Raport sprzedaży PLU jest dostępny w menu:

2 KIEROWNIK → 1 RAPORTY → 2 RAPORTY NIEFISKALNE →
1 RAPORTY CZYTAJĄCE → 1 STATYSTYKI → 1 RAPORT SPRZEDAŻY PLU

Poniżej przedstawiono opis wykonania raportu sprzedaży PLU.

Wykonywana czynność	Podgląd wyświetlacza
Po wyborze pozycji menu „1 Raport sprzedaży PLU” należy określić zakres statystyk. Raporty mogą być wydrukowane dla statystyk: <ul style="list-style-type: none"> niezerowe, dowolne, zerowe. 	
Klawiszami strzałek [GÓRA] / [DÓŁ] lub [1] / [2] / [3] należy wybrać odpowiedni zakres statystyk i zatwierdzić klawiszem [RAZEM].	

Wykonywana czynność

Podgląd wyświetlacza

Klawiszami strzałek **[GÓRA]** / **[DÓŁ]** należy wybrać zakres rekordów do wydrukowania na raporcie. Raport można wykonać dla towarów:

- wszystkich,
- przypisanych do wybranej grupy towarowej,
- według zakresu numerów,
- według zakresu nazw,
- według zakresu kodów kreskowych,
- w danej stawce PTU,
- pojedynczego, wybranego towaru.

Po zatwierdzeniu (klawiszem **[RAZEM]**) pozycji „**Wszystkie**” następuje wydruk raportu dla wszystkich towarów o wybranym zakresie statystyk.

Wszystkie
Zakres rekordów

Po zatwierdzeniu pozycji „**Według grupy**” klawiszem **[RAZEM]**, wyświetlana jest lista grup towarowych zaprogramowanych w kasie.

Klawiszami strzałek **[GÓRA]** / **[DÓŁ]** (lub wpisując numer z klawiatury) należy wybrać grupę, dla której ma być wykonany raport i zatwierdzić klawiszem **[RAZEM]**.

Według grupy
Zakres rekordów



Numer grupy 1
PODSTAWOWA

Po zatwierdzeniu (klawiszem **[RAZEM]**) pozycji „**Wg numerów**” należy podać zakres numerów towarów, których statystyki mają być wydrukowane na raporcie. Należy podać numer początkowy, a po jego zatwierdzeniu numer końcowy. Po zatwierdzeniu numeru końcowego następuje wydruk raportu.

Wyboru należy dokonać klawiszami **[GÓRA]** / **[DÓŁ]** lub wpisując go z klawiatury i zatwierdzić **[RAZEM]**.

Wg numerów
Zakres rekordów



Od numeru 1
Chipsy



Do numeru 5
Coca cola 2l.

Po zatwierdzeniu (klawiszem **[RAZEM]**) pozycji „**Wg nazw**” należy podać zakres nazw towarów, których statystyki mają być wydrukowane na raporcie.

Należy podać nazwę początkową, a po jej zatwierdzeniu nazwę końcową.

Wg nazw
Zakres rekordów



Chipsy [1]
Nazwa początk.



Wykonywana czynność	Podgląd wyświetlacza
<p>Po zatwierdzeniu nazwy końcowej następuje wydruk raportu. Nazwę można wpisać za pomocą klawiatury. Klawisze [PRAWO], [LEWO] umożliwiają zmianę pozycji kursora. Odpowiedni rekord można również wybrać za pomocą klawiszy [GÓRA] / [DÓŁ] i zatwierdzić [RAZEM].</p>	<p>Coca cola 21. [5] Nazwa końcowa</p>
<p>Po zatwierdzeniu (klawiszem [RAZEM]) pozycji „Wg kodów” należy podać zakres kodów kreskowych towarów, których statystyki mają być wydrukowane na raporcie. Należy podać kod początkowy, a po jego zatwierdzeniu kod końcowy. Po zatwierdzeniu kodu końcowego następuje wydruk raportu. Kody można zeskanować lub wprowadzić ręcznie za pomocą klawiatury i zatwierdzić [RAZEM].</p>	<p>Wg kodów Zakres rekordów</p> <p>1234567890123 Kod początkowy</p> <p>Coca cola 21. [5] Kod końcowy</p>
<p>Po zatwierdzeniu (klawiszem [RAZEM]) pozycji „Wg stawki PTU”, wyświetlane są stawki zaprogramowane w kasie. Za pomocą klawiszy strzałek [GÓRA] / [DÓŁ] należy wybrać stawkę PTU przypisaną do towarów, których statystyki mają być wydrukowane na raporcie i zatwierdzić klawiszem [RAZEM].</p>	<p>Wg stawki PTU Zakres rekordów</p> <p>Stawka PTU A 23,00 %</p>
<p>Po zatwierdzeniu (klawiszem [RAZEM]) pozycji „Pojedynczy”, wyświetlana jest lista towarów zaprogramowanych w kasie. Za pomocą klawiszy strzałek [GÓRA] / [DÓŁ] (lub wpisując numer z klawiatury) należy wybrać towar, którego statystyki mają być wydrukowane na raporcie i zatwierdzić klawiszem [RAZEM].</p>	<p>Pojedynczy Zakres rekordów</p> <p>Numer PLU 1 Chipsy</p>

RAPORT KASJERÓW

Raport zawiera takie statystyki, jakie są na raporcie zmianowym (opis znajduje się w rozdziale „[Raport kasjera/zmianowy](#)”). Można go wykonać dla wszystkich operatorów, pojedynczego lub aktualnie zalogowanego.

Raport zestawów towarów jest dostępny w menu:

2 KIEROWNIK → 1 RAPORTY → 2 RAPORTY NIEFISKALNE →
1 RAPORTY CZYTAJĄCE → 1 STATYSTYKI → 2 RAPORT KASJERÓW

Wykonywana czynność

Podgląd wyświetlacza

Raport może być wydrukowany dla statystyk:

- niezerowych,
- dowolnych,
- zerowych.

Niezerowe
Zakres statystyk

Klawiszami strzałek **[GÓRA]** / **[DÓŁ]** lub **[1]** / **[2]** / **[3]** należy wybrać odpowiedni zakres statystyk i zatwierdzić klawiszem **[RAZEM]**.

W ten sam sposób należy wybrać zakres rekordów, dla których raport ma być wydrukowany. Raport można wykonać dla operatorów:

- wszystkich,
- pojedynczego,
- zalogowanego.

RAPORTY GRUP TOWAROWYCH

Raporty grup towarowych umożliwiają sprawdzenie obrotu w poszczególnych grupach. Ponadto raport tygodniowy pozwala na sprawdzenie obrotu w rozbiciu na poszczególne dni tygodnia, natomiast raport grup roczny, w rozbiciu na miesiące.



Raporty są dostępne w zależności od ustawienia w konfiguracji aktywności odpowiednich statystyk. Domyślnie naliczanie tygodniowych i rocznych statystyk grup towarowych jest włączone (aktywne).

Raporty grup są dostępne w menu:

2 KIEROWNIK → 1 RAPORTY → 2 RAPORTY NIEFISKALNE →
1 RAPORTY CZYTAJĄCE → 1 STATYSTYKI → 3 RAPORTY GRUP
TOWAROWYCH →
→ 1 RAPORT GRUP TOWAROWYCH
→ 2 RAPORT GRUP TYGODNIOWY
→ 3 RAPORT GRUP ROCZNY

Raport grup towarowych

Wykonywana czynność	Podgląd wyświetlacza
<p>Raport może być wydrukowany dla statystyk:</p> <ul style="list-style-type: none">niezerowych,zerowych.dowolnych, <p>Klawiszami strzałek [GÓRA] / [DÓŁ] lub [1] / [2] / [3] należy wybrać odpowiedni zakres statystyk i zatwierdzić klawiszem [RAZEM].</p> <p>W ten sam sposób należy wybrać zakres rekordów, dla których ma być drukowany raport. Raport można wykonać dla grup towarowych:</p> <ul style="list-style-type: none">wszystkich,pojedynczej.	

Raport grup tygodniowy

Na raporcie drukowane są informacje na temat statystyk grup towarowych zaprogramowanych w kasie z podziałem na dni tygodnia.

Wykonywana czynność	Podgląd wyświetlacza
<p>Raport może być wydrukowany dla statystyk:</p> <ul style="list-style-type: none">niezerowych,dowolnych,zerowych. <p>Klawiszami strzałek [GÓRA] / [DÓŁ] lub [1] / [2] / [3] należy wybrać odpowiedni zakres statystyk i zatwierdzić klawiszem [RAZEM].</p> <p>W ten sam sposób należy wybrać zakres rekordów dla których ma być drukowany raport. Raport można wykonać dla grup:</p> <ul style="list-style-type: none">wszystkich,pojedynczej.	

Raport grup roczny

Na raporcie drukowane są informacje na temat statystyk grup towarowych zaprogramowanych w kasie z podziałem na miesiące.

Wykonywana czynność	Podgląd wyświetlacza
Raport może być wydrukowany dla statystyk: <ul style="list-style-type: none">niezerowych,dowolnych,zerowych. Klawiszami strzałek [GÓRA] / [DÓŁ] lub [1] / [2] / [3] należy wybrać odpowiedni zakres statystyk i zatwierdzić klawiszem [RAZEM] .	Niezerowe Zakres statystyk

W ten sam sposób należy wybrać zakres rekordów dla których ma być drukowany raport. Raport można wykonać dla grup:

- wszystkich,
- pojedynczej.

Po zatwierdzeniu wybranej grupy lub pozycji „**Wszystkie**”, należy wybrać rok, za który statystyki mają być wydrukowane. Można wybrać:

- rok bieżący,
- rok poprzedni,
- rok bieżący i rok poprzedni.

Po zatwierdzeniu klawiszem **[RAZEM]** wybranej opcji następuje wydruk raportu.

2020
Statyst. za rok

RAPORT OPAKOWAŃ

Raport ten umożliwia prześledzenie przyjęć i wydań opakowań zwrotnych w ujęciu ilościowo wartościowym.

Raport opakowań jest dostępny w menu:

2 KIEROWNIK → 1 RAPORTY → 2 RAPORTY NIEFISKALNE →
1 RAPORTY CZYTAJĄCE → 1 STATYSTYKI → 4 RAPORT OPAKOWAŃ

Wykonywana czynność	Podgląd wyświetlacza
Raport może być wydrukowany dla statystyk: <ul style="list-style-type: none">niezerowych,dowolnych,zerowych.	Niezerowe Zakres statystyk

Klawiszami strzałek **[GÓRA]** / **[DÓŁ]** lub **[1]** / **[2]** / **[3]** należy wybrać odpowiedni zakres statystyk i zatwierdzić klawiszem **[RAZEM]**.

W ten sam sposób należy wybrać zakres rekordów, dla których ma być drukowany raport. Raport można wykonać dla opakowań:

- wszystkich,
- pojedynczego.

RAPORT FORM PŁATNOŚCI

Zawiera informacje o obrotach wykonanych w poszczególnych zaprogramowanych w kasie formach płatności. Kasa umożliwia ograniczenie wydruku do rekordów, których statystyki są różne od zera.

Raport form płatności jest dostępny w menu:

2 KIEROWNIK → 1 RAPORTY → 2 RAPORTY NIEFISKALNE →
1 RAPORTY CZYTAJĄCE → 1 STATYSTYKI → 5 RAPORT FORM PŁATNOŚCI

Wykonywana czynność

Podgląd wyświetlacza

Raport może być wydrukowany dla statystyk:

- niezerowych,
- dowolnych,
- zerowych.

**Niezerowe
Zakres statystyk**

Klawiszami strzałek **[GÓRA]** / **[DÓŁ]** lub **[1]** / **[2]** / **[3]** należy wybrać odpowiedni zakres statystyk i zatwierdzić klawiszem **[RAZEM]**.

W ten sam sposób należy wybrać zakres rekordów dla których ma być drukowany raport. Raport można wykonać dla form płatności:

- wszystkich,
- pojedynczej.

RAPORT RABATÓW/NARZUTÓW

Zawiera informacje o obrocie i użyciu poszczególnych rabatów/narzutów z bazy i rabatów/narzutów 'z ręki'. Kasa umożliwia ograniczenie wydruku do rekordów, których statystyki są różne od zera.

Raport rabatów/narzutów jest dostępny w menu:

2 KIEROWNIK → 1 RAPORTY → 2 RAPORTY NIEFISKALNE →
1 RAPORTY CZYTAJĄCE → 1 STATYSTYKI →
6 RAPORT RABATÓW/NARZUTÓW

Wykonywana czynność	Podgląd wyświetlacza
---------------------	----------------------

Raport może być wydrukowany dla statystyk:

- niezerowych,
- dowolnych,
- zerowych.

Niezerowe
Zakres statystyk

Klawiszami strzałek **[GÓRA]** / **[DÓŁ]** lub **[1]** / **[2]** / **[3]** należy wybrać odpowiedni zakres statystyk i zatwierdzić klawiszem **[RAZEM]**.

W ten sam sposób należy wybrać zakres rekordów dla których ma być drukowany raport. Raport można wykonać dla rabatów/narzutów:

- wszystkich,
- pojedynczego,
- z ręki.

RAPORT PLU NIEAKTYWNYCH

Raport umożliwia uzyskanie informacji, które towary nie były sprzedawane od podanej daty. Wszystkie towary, których ostatnia data sprzedaży jest wcześniejsza niż podana zostaną wydrukowane na raporcie. Można zatem wydrukować listę towarów, które nie były sprzedawane od miesiąca, kwartału, roku, itp. Pozwala to identyfikować i kasować nieużywane już rekordy w bazie towarowej.

Raport PLU nieaktywnych jest dostępny w menu:

2 KIEROWNIK → 1 RAPORTY → 2 RAPORTY NIEFISKALNE →
1 RAPORTY CZYTAJĄCE → 1 STATYSTYKI → 7 RAPORT PLU
NIEAKTYWNYCH

Wykonywana czynność	Podgląd wyświetlacza
---------------------	----------------------

Datę należy wpisać z klawiatury lub wybrać klawiszami strzałek **[GÓRA]**, **[DÓŁ]**. Po wprowadzeniu wartości dwucyfrowych kursor automatycznie przeskoczy do następnego pola. Klawiszami strzałek **[PRAWO]**, **[LEWO]** lub **[EXT]** można przejść do edycji następnego pola. Datę należy zatwierdzić klawiszem **[RAZEM]**.

Data 20-06-2020

RAPORT POGLĄDOWY

Raport ten ma wygląd zbliżony do raportu dobowego. Pokazuje aktualny stan totalizerów ale ich nie zeruje. Można go wykonywać dowolną liczbę razy.

Raport poglądowy jest dostępny w menu:

2 KIEROWNIK → 1 RAPORTY → 2 RAPORTY NIEFISKALNE →
1 RAPORTY CZYTAJĄCE → 1 STATYSTYKI → 8 RAPORT POGLĄDOWY

RAPORTY BAZ

Raporty te umożliwiają wydrukowanie wszystkich lub wybranych zaprogramowanych rekordów baz danych wraz z przypisanymi im ustawieniami. Dla bazy PLU można wykonać raport pełny (zawierający wszystkie dane) oraz skrócony (zawierający jedynie numer PLU, nazwę i stawkę PTU).

Raporty baz są dostępne w menu:

2 KIEROWNIK → 1 RAPORTY → 2 RAPORTY NIEFISKALNE →
1 RAPORTY CZYTAJĄCE → 2 RAPORTY BAZ



Wykonując raporty baz należy pamiętać, że mogą być one bardzo obszerne. np. raport całej bazy PLU zawierającej 2000 lub 4000 towarów zajmie kilka rolek papieru.

RAPORTY KONFIGURACJI

KONFIGURACJA SPRZEDAŻY

Raport konfiguracji sprzedaży zawiera informacje na temat ustawień dotyczących sprzedaży (kwot w groszach, ustawień dotyczących rabatów „z ręki”, obowiązkowej wpłaty i innych funkcji).

Raport konfiguracji sprzedaży jest dostępny w menu:

2 KIEROWNIK → 1 RAPORTY → 2 RAPORTY NIEFISKALNE →
1 RAPORTY CZYTAJĄCE → 3 RAPORTY KONFIGURACJI → 1 KONFIGURACJA SPRZEDAŻY

KONFIGURACJA SPRZĘTU

Raport ten zawiera informacje o ustawieniach dotyczących sprzętu (wyświetlaczy, klawiatury, wydruku i konfiguracji kasy).

Raport konfiguracji sprzętu jest dostępny w menu:

2 KIEROWNIK → 1 RAPORTY → 2 RAPORTY NIEFISKALNE →
1 RAPORTY CZYTAJĄCE → 3 RAPORTY KONFIGURACJI → 2 KONFIGURACJA
SPRZĘTU

KONFIGURACJA WEJŚCIA / WYJŚCIA

Raport konfiguracji wejścia/wyjścia zawiera informacje o ustawieniach transmisji danych z PC, konfiguracji połączeń sieciowych i urządzeń zewnętrznych.

Raport konfiguracji wejścia / wyjścia jest dostępny w menu:

2 KIEROWNIK → 1 RAPORTY → 2 RAPORTY NIEFISKALNE →
1 RAPORTY CZYTAJĄCE → 3 RAPORTY KONFIGURACJI → 3 KONFIGURACJA
WEJŚCIA/WYJŚCIA

RAPORT GRAFIK

Jest to raport zawierający aktualnie zaprogramowane w kasie grafiki. Mogą być one drukowane w nagłówku lub stopce dokumentów.

Raport grafik jest dostępny w menu:

2 KIEROWNIK → 1 RAPORTY → 2 RAPORTY NIEFISKALNE →
1 RAPORTY CZYTAJĄCE → 3 RAPORTY KONFIGURACJI → 4 RAPORT
GRAFIK

RAPORT ONLINE

Raport zawiera ustawienia zapisane w urządzeniu dotyczące komunikacji z repozytorium, adresy serwerów oraz certyfikaty występujące w urządzeniu. Dla certyfikatów drukowane są numery seryjne i daty ważności.

Raport serwisowy jest dostępny w menu:

2 KIEROWNIK → 1 RAPORTY → 2 RAPORTY NIEFISKALNE →
1 RAPORTY CZYTAJĄCE → 4 RAPORT ONLINE

RAPORT SERWISOWY

Raport serwisowy zawiera informacje o:

- nazwie i wersji kasy,
- trybie pracy,
- danych zapisanych w pamięci fiskalnej,
- numerze aktualnej pamięci chronionej,
- stanie baz.

Raport serwisowy jest dostępny w menu:

2 KIEROWNIK → 1 RAPORTY → 2 RAPORTY NIEFISKALNE →
1 RAPORTY CZYTAJĄCE → 5 RAPORT SERWISOWY

RAPORTY ZERUJĄCE

Wszystkie raporty zerujące są wykonywane analogicznie jak opisane wyżej raporty czytające (z wyjątkiem braku możliwości wyboru stanu „**Statystyki zerowe**”).

Raporty zerujące są dostępne w menu:

2 KIEROWNIK → 1 RAPORTY → 2 RAPORTY NIEFISKALNE →
2 RAPORTY ZERUJĄCE



Dane statystyczne, których dotyczy raport (obroty, ilości) są kasowane/zerowane po jego wykonaniu.

Jeżeli raport zostanie przerwany, skasowaniu ulegną te dane, które zostały wydrukowane.

PROGRAMOWANIE KASY

W niniejszej części szczegółowo opisane są najczęściej wykorzystywane funkcje związane z programowaniem kasy. Można dowiedzieć się tutaj w jaki sposób wprowadzić do pamięci kasy nowy towar (lub zmienić już istniejący), jak zaprogramować nowego kasjera, przydzielić mu odpowiednie uprawnienia itd.

Każdy klawisz numeryczny ma przyporządkowany zbiór liter. Wciśnięcie klawisza kilkakrotnie odpowiada wprowadzeniu odpowiedniej litery. Ponadto pod klawiszami **[7]**, **[0]** oraz **[EXT]** umieszczone są symbole takie jak: **.,:;<>?/|()[]{}!@#\$\$%^&*+ = _ ' " ε**

W trakcie wpisywania tekstu można przesuwać kursor klawiszami strzałek w: **[PRAWO]** lub **[LEWO]**. Kasowanie wpisanych znaków wykonuje się klawiszem **[C]**.

Klawisz **[PLU]** służy do przełączania trybów pisania (wielkie litery, małe litery oraz tylko cyfry).

Przykład:

Programujemy nazwę towaru: **MLEKO**.

W tym celu należy wcisnąć następującą kombinację klawiszy:

1 x **[6]** ; 3 x **[5]** ; 2 x **[9]** ; 2 x **[5]** ; 3 x **[6]**.

litera M litera L litera E litera K litera O

Polskie znaki dostępne są pod klawiszami zawierającymi litery, od których te znaki pochodzą np. litera: „ę” jest pod klawiszem: **[9]**, litera „ł” pod klawiszem **[5]** itd.

PROCEDURA EDYCJI/KASOWANIA ISTNIEJĄCEGO REKORDU

Kasa Posnet Mobile Online umożliwia edycję lub skasowanie wcześniej zaprogramowanego rekordu. Po wybraniu zaprogramowanego rekordu zostanie wyświetlony komunikat umożliwiający wybór, czy rekord ma być edytowany, czy kasowany.

Edytuj
Rekord istnieje!

Wyboru należy dokonać klawiszami strzałek **[GÓRA]**, **[DÓŁ]** i potwierdzić klawiszem **[RAZEM]**.

Przy edycji postępujemy krok po kroku analogicznie do procedury wprowadzania nowego rekordu do bazy. Trzeba jednak pamiętać, że w przypadku zmiany np. nazwy, ceny, należy najpierw skasować starą wartość klawiszem **[C]**, po czym wpisać nową.

Przy kasowaniu rekordu zostanie wyświetlone pytanie, czy dany rekord ma być skasowany.

[5] Coca cola 21.
Kasować PLU? C

W celu potwierdzenia należy wcisnąć klawisz **[RAZEM]**.

W celu rezygnacji należy wcisnąć klawisz **[C]**.



Jeżeli kasowany rekord ma niezerowe statystyki lub jest powiązany z inną bazą po zatwierdzeniu kasowania zostanie wyświetlony odpowiedni komunikat wymagający potwierdzenia lub rezygnacji z kasowania

PROGRAMOWANIE TOWARÓW

Każdy towar, którego sprzedaż ma być rejestrowana musi być najpierw wprowadzony do pamięci kasy. Programowanie jest więc podstawową czynnością, którą trzeba wykonać, aby możliwa była jakakolwiek sprzedaż.

Każdy towar, który jest wprowadzony do pamięci kasy, zapisany jest w osobnym rekordzie. Rekord zawiera m. in. takie informacje jak: nazwa, stawka VAT, która tego towaru dotyczy, numer kodu kreskowego itd. Pojedynczy rekord nosi nazwę PLU. „**Baza PLU**” oznacza zbiór rekordów, w których zapisane są informacje o poszczególnych towarach.

Programowanie PLU jest dostępne w menu:

2 KIEROWNIK → 2 PROGRAMOWANIE BAZ → 1 TOWARY

Procedura programowania nowego towaru:

Wykonywana czynność	Podgląd wyświetlacza
Po zatwierdzeniu pozycji „1 Towary” zostanie wyświetlony pierwszy wolny (niezaprogramowany) rekord. Klawiszami strzałek [GÓRA] / [DÓŁ] lub wpisując numer z klawiatury można wybierać dowolny rekord, natomiast klawiszami strzałek [LEWO] i [PRAWO] kolejne wolne rekordy. Wybór należy zatwierdzić klawiszem [RAZEM] . Klawiszem [PLU] można zmieniać sposób wyboru zaprogramowanych rekordów na według nazwy, lub na według kodu kreskowego.	<div style="border: 1px solid black; padding: 5px; margin-bottom: 5px;"> Numer PLU 1 Chipsy </div> <div style="border: 1px solid black; padding: 5px; margin-bottom: 5px;"> Chipsy [1] Nazwa PLU </div> <div style="border: 1px solid black; padding: 5px;"> Kod kreskowy </div>

Wykonywana czynność

Podgląd wyświetlacza

Nazwa towaru.

Następnie kasa poprosi o wprowadzenie nazwy towaru, pokazując ekran z kursorem w prawym górnym rogu.

Nazwa towaru może zawierać maksymalnie 40 znaków. Wprowadzoną nazwę należy zatwierdzić klawiszem [RAZEM].

Nazwa towaru



Nazwa towaru musi być unikalna w obrębie bazy PLU i nie może zawierać samych znaków nieznaczących.

Znaki znaczące to: litery, cyfry, ' ' ' ' ' ' /, '%'

Wielkie i małe litery nie są rozróżniane, spacje są pomijane.

Przypisanie stawki PTU (VAT) do towaru.

Kasa prosi o wybranie stawki PTU, w jakiej towar ma być sprzedawany. Odpowiednią stawkę należy wybrać klawiszami strzałek [GÓRA] / [DÓŁ] i zatwierdzić [RAZEM].

Stawka PTU A
23,00%



Poszczególne stawki PTU przyporządkowane są do kolejnych liter alfabetu, maksymalnie do G: 23% - A, 8% - B, 5% - C itd. Stawki PTU powinny być już zaprogramowane przez serwis. Gdyby okazało się, że są zaprogramowane niewłaściwie, należy postępować zgodnie z zaleceniami opisanymi w rozdziale „Stawki PTU”.

Cena towaru.

Kasa poprosi o podanie ceny towaru. Wprowadzona cena będzie sugerowana przez kasę w trakcie sprzedaży lub przypisana do towaru na sztywno (cena sztywna) i nie będzie można jej zmienić w trakcie wystawiania paragonu. Informacje na temat przypisania ceny na sztywno znajdują się w kolejnych akapitach. Po wprowadzeniu kwoty należy zatwierdzić ją klawiszem [RAZEM].

0,00
Cena towaru



Brak podania ceny (zatwierdzenie ceny zerowej) podczas programowania skutkuje koniecznością jej podania podczas sprzedaży.

Kod kreskowy towaru.

Kod można zeskanować skanerem lub wprowadzić ręcznie z klawiatury. Po wpisaniu kodu z klawiatury,

Kod kresowy

Wykonywana czynność

Podgląd wyświetlacza

należy zatwierdzić go klawiszem **[RAZEM]**.

Zatwierdzenie pustego pola oznacza, że towar nie będzie miał przypisanego kodu kreskowego.



Kody kreskowe muszą być unikalne w obrębie całej bazy PLU.

Opakowanie zwrotne.

Klawiszami strzałek **[GÓRA]**, **[DÓŁ]** (lub wpisując numer z klawiatury) należy wybrać odpowiednie opakowanie z zapisanych w pamięci kasy i zatwierdzić **[RAZEM]**. Dla towaru, który nie posiada opakowania zwrotnego, pole „**Nr opakowania**”, należy ustawić na „**BRAK**”.

Nr opakowania 0
BRAK



Przypisywanie opakowań zwrotnych dotyczy towarów, które sprzedawane są wraz z opakowaniem kaucjonowanym (np. w butelce). Programowanie opakowań przedstawione jest szczegółowo w części „[Programowanie opakowań](#)”.

Format ilości.

Kolejnym parametrem jest format ilości, w jakiej może być sprzedawany dany towar. Klawiszami strzałek **[GÓRA]** / **[DÓŁ]** (lub z klawiatury) należy ustawić wartość 0 – 3, która określa, z dokładnością do ilu miejsc po przecinku będzie wprowadzana ilość danego towaru, np.:

Format ilości 3

- ilość całkowita/sztuki (wartość 0),
- ilość ułamkowa, np. w przypadku towarów na wagę (wartości 1-3).

Następnie zatwierdzić klawiszem **[RAZEM]**.

Rabat/narzut do PLU.

Zezwolenie na udzielanie rabatu/narzutu do towaru. Parametr określa, czy do danego towaru będą udzielane rabaty / narzuty. Klawiszami strzałek **[GÓRA]** / **[DÓŁ]** należy wybrać ustawienie Tak / Nie i potwierdzić klawiszem **[RAZEM]**.

Tak
Rab./narz.do PLU

Rabat/narzut przypisany do towaru.

Następnie można określić rabat lub narzut, który będzie automatycznie udzielany do danego towaru.

Nr rab./narz. 0
BRAK

Wykonywana czynność

Podgląd wyświetlacza

Klawiszami strzałek [GÓRA] / [DÓŁ] należy wybrać jeden z wcześniej zaprogramowanych rabatów lub narzutów i zatwierdzić klawiszem [RAZEM]. Dla towaru, do którego ma nie być przypisany rabat/narzut, pole „Nr rab./narz.”, należy ustawić na „BRAK”.

Parametr ceny sztywnej.

- cena sztywna „Tak” – modyfikacja ceny podczas sprzedaży nie jest możliwa, jeśli kasjer nie posiada odpowiednich uprawnień.
- cena sztywna „Nie” – zmiana ceny podczas sprzedaży jest możliwa.

Nie
Cena sztywna

Klawiszami strzałek [GÓRA] / [DÓŁ] należy wybrać ustawienie Tak / Nie i potwierdzić klawiszem [RAZEM].



Ważne jest, aby towar zaprogramowany z ceną 0,00 miał ten parametr ustawiony na NIE, w przeciwnym razie nie będzie możliwa sprzedaż tego towaru przez kasjera, który nie ma uprawnień do zmiany ceny podczas sprzedaży.

Grupa towarowa.

Przypisanie towaru do grupy towarowej. Standardowo jest to grupa „**PODSTAWOWA**”.

Klawiszami strzałek [GÓRA], [DÓŁ] (lub wpisując numer z klawiatury) należy wybrać odpowiednią grupę z zapisanych w pamięci kasy i zatwierdzić [RAZEM].

Numer grupy 1
PODSTAWOWA



Każdy towar zapisany w bazie PLU musi być przypisany do grupy towarowej (np. pieczywo, nabiał, słodczyce). Dzięki temu można np. generować raporty sprzedaży w obrębie danej grupy. Wywołanie raportu jest opisane w rozdziale „[Raporty grup towarowych](#)”.

Jednostka miary.

Przypisanie do towaru jednostki miary, w której będzie określana jego ilość np. kilogram, metr bieżący.

Klawiszami strzałek [GÓRA] / [DÓŁ] (lub wpisując numer z klawiatury) należy wybrać odpowiednią jednostkę miary (z bazy jednostek zapisanych w pamięci kasy) i zatwierdzić klawiszem [RAZEM].

Dla towaru, który nie posiada jednostki miary, pole „Numer jm” należy ustawić na „BRAK”.

Numer jm 0
BRAK

Wykonywana czynność	Podgląd wyświetlacza
<p>Po podaniu wszystkich parametrów należy potwierdzić zapisanie towaru w bazie PLU zatwierdzając pozycję „Zapisz” klawiszem [RAZEM].</p>	

Analogicznie należy postępować podczas programowania kolejnych towarów w bazie PLU.

Istnieje również możliwość edycji już istniejących wpisów w celu wprowadzenia zmian, bez potrzeby kasowania całego rekordu i tworzenia go na nowo. Opis edycji / kasowania znajduje się w rozdziale „[Procedura edycji/kasowania istniejącego rekordu](#)”.

PROGRAMOWANIE OPAKOWAŃ

W bazie opakowań zapisane są opakowania kaucjonowane – maksymalnie 16 pozycji. Chcąc przyporządkować opakowanie zwrotne do danego towaru, trzeba je najpierw zaprogramować w pamięci kasy. Opakowania można sprzedawać tylko w ilości całkowitej.

Programowanie opakowań jest dostępne w menu:

2 KIEROWNIK → 2 PROGRAMOWANIE BAZ → 2 OPAKOWANIA

Procedura programowania opakowań:



Wykonywana czynność	Podgląd wyświetlacza
<p>Po wybraniu pozycji „2 Opakowania” zostanie wyświetlona lista rekordów opakowań. Numer opakowania należy wpisać za pomocą klawiatury lub wybrać klawiszami [GÓRA] / [DÓŁ] i zatwierdzić [RAZEM].</p>	

Nazwa opakowania.

Kasa prosi o podanie nazwy opakowania, którą po wprowadzeniu z klawiatury alfanumerycznej należy zatwierdzić klawiszem [RAZEM]. W celu usunięcia wpisanego znaku należy nacisnąć klawisz [C]. Nazwa opakowania może zawierać maksymalnie 24 znaki.



Nazwa opakowania nie może być pusta lub składać się z samych spacji. Nazwa musi być unikalna w obrębie bazy opakowań.

Wykonywana czynność	Podgląd wyświetlacza
<p>Cena opakowania. Jeżeli podczas sprzedaży nie zostanie podana inna cena, opakowanie będzie sprzedawane z ceną zaprogramowaną w bazie. Zatwierdzenie ceny zerowej powoduje konieczność podania ceny podczas sprzedaży. Po wprowadzeniu kwoty należy zatwierdzić ją klawiszem [RAZEM].</p>	
<p>Parametr ceny sztywnej.</p> <ul style="list-style-type: none"> cena sztywna „Tak” – modyfikacja ceny podczas sprzedaży nie jest możliwa, jeśli kasjer nie posiada odpowiednich uprawnień. cena sztywna „Nie” – zmiana ceny opakowania podczas sprzedaży jest możliwa. Klawiszami strzałek [GÓRA] / [DÓŁ] należy wybrać ustawienie Tak / Nie i potwierdzić klawiszem [RAZEM]. 	
<p>Po podaniu wszystkich parametrów należy potwierdzić zapisanie opakowania naciskając klawisz [RAZEM] na pozycji „Zapisz”.</p>	

PROGRAMOWANIE KASJERA

W kasie może być zaprogramowanych łącznie 8 operatorów. Operatorzy mogą być typu **kierownik** lub typu **kasjer**. Operator typu kierownik posiada dostęp do **menu głównego kasy**. Operator typu kasjer tylko do **menu sprzedaży**. Kierownik może programować kasę (wprowadzać do pamięci towary, przydzielać uprawnienia kasjerom itd.).

Domyślnie w kasie zaprogramowany jest predefiniowany operator numer 1, typu kierownik, o nazwie KIEROWNIK.

Operatora tego nie można skasować ani zmienić jego typu. Można zmieniać jego nazwę, hasło i uprawnienia.

Programowanie kasjerów jest dostępne w menu:

2 KIEROWNIK → 2 PROGRAMOWANIE BAZ → 3 KASJERZY

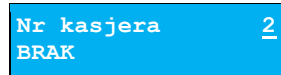
Wykonywana czynność	Podgląd wyświetlacza
<p>Po wybraniu pozycji „3 Kasjerzy” zostanie wyświetlona lista rekordów. Numer kasjera należy wpisać za pomocą klawiatury lub wybrać klawiszami [GÓRA] / [DÓŁ] i zatwierdzić [RAZEM]. Klawiszem [PLU] można zmienić</p>	

Wykonywana czynność

Podgląd wyświetlacza

sposób wyszukiwania już zaprogramowanego kasjera na według nazwy.

Nazwa kasjera.

Należy zatwierdzić pierwszą wolną pozycję z listy klawiszem **[RAZEM]**, następnie za pomocą klawiatury wprowadzić nazwę kasjera. W celu potwierdzenia wprowadzonej nazwy należy nacisnąć klawisz **[RAZEM]**. W celu usunięcia wpisanego znaku należy nacisnąć klawisz **[C]**. Nazwa kasjera może zawierać maksymalnie 24 znaki.

Nazwa kasjera



Nazwa kasjera nie może być pusta lub składać się z samych spacji. Nazwa musi być unikalna w obrębie bazy kasjerów.

Hasło.

Należy podać ciąg o długości od 0 – 8 znaków za pomocą klawiatury i zatwierdzić klawiszem **[RAZEM]**.

Hasło



Hasło zabezpiecza dostęp do funkcji danego operatora przed osobami nieupoważnionymi. Zatwierdzenie pustego pola oznacza brak zaprogramowanego hasła, co likwiduje to zabezpieczenie.

Typ operatora.

Operator może być zdefiniowany jako kasjer lub jako kierownik. Ma to wpływ na dostęp do pełnego menu kasy. Wyboru należy dokonać klawiszami strzałek **[GÓRA]** / **[DÓŁ]** lub **[1]** / **[2]** i zatwierdzić **[RAZEM]**.

Kasjer
Typ operatora

Rabaty/narzut z bazy.

Określa dostęp operatora do rabatów/narzutów zaprogramowanych w bazie.

Wyboru należy dokonać klawiszami strzałek **[GÓRA]** / **[DÓŁ]** lub **[1]** / **[2]** i zatwierdzić **[RAZEM]**.





Tak
Rab/narz z bazy

Rabaty/narzut z ręki.

Określa dostęp operatora do rabatów/narzutów z ręki. Wyboru należy dokonać klawiszami strzałek **[GÓRA]** / **[DÓŁ]** lub **[1]** / **[2]** i zatwierdzić **[RAZEM]**.

Nie
Rab/narz z ręki

Wykonywana czynność	Podgląd wyświetlacza
<p>Rabat/narzut do wszystkich PLU. Określa uprawnienie operatora do udzielania rabatów do wszystkich towarów, niezależnie od zakazu udzielania rabatów/narzutów ustawionego w bazie PLU. Wyboru należy dokonać klawiszami strzałek [GÓRA] / [DÓŁ] lub [1] / [2] i zatwierdzić [RAZEM].</p>	<p>Nie Rab/narz wsz.PLU</p>
<p>Powtórzenie linii. Określa uprawnienie operatora do powtarzania ostatniej linii w trybie sprzedaży. Wyboru należy dokonać klawiszami strzałek [GÓRA] / [DÓŁ] lub [1] / [2] i zatwierdzić [RAZEM].</p>	<p>Tak Powtórz.linii</p>
<p>Raport kasjera. Określa, czy operator będzie mógł wykonać raport kasjera zawierający jego statystyki (używając klawisza skrótu). Wyboru należy dokonać klawiszami strzałek [GÓRA] / [DÓŁ] lub [1] / [2] i zatwierdzić [RAZEM].</p>	<p>Tak Raport kasjera</p>
<p>Raport zmianowy. Określa, czy operator będzie mógł wykonać raport zmianowy (przez użycie klawisza skrótu). Wyboru należy dokonać klawiszami strzałek [GÓRA] / [DÓŁ] lub [1] / [2] i zatwierdzić [RAZEM].</p>	<p>Tak Raport zmianowy</p>
<p>Stan kasy. Decyduje o drukowaniu na raportach statystyk wykonywanych przez programowanego kasjera stanu kasy – stanu wszystkich zaprogramowanych form płatności, których statystyki są niezerowe. Wyboru należy dokonać klawiszami strzałek [GÓRA] / [DÓŁ] lub [1] / [2] i zatwierdzić [RAZEM].</p>	<p>Nie Stan kasy</p>
<p>Zmiana cen sztywnych. Określa uprawnienie kasjera do zmiany cen sztywnych podczas sprzedaży. Wyboru należy dokonać klawiszami strzałek [GÓRA] / [DÓŁ] lub [1] / [2] i zatwierdzić [RAZEM].</p>	<p>Nie Zm.cen sztywnych</p>

Wykonywana czynność	Podgląd wyświetlacza
<p>Dostęp do zestawu (1 – 5). Pięć kolejnych pozycji menu pozwalających określić dostęp operatora do poszczególnych zaprogramowanych zestawów raportów. Wyboru należy dokonać klawiszami strzałek [GÓRA] / [DÓŁ] i zatwierdzić [RAZEM].</p>	
<p>PLU po nazwie. Określa dostęp operatora w trybie sprzedaży do funkcji wyszukiwania towaru po nazwie. Wyboru należy dokonać klawiszami strzałek [GÓRA] / [DÓŁ] lub [1] / [2] i zatwierdzić [RAZEM].</p>	
<p>Zmiana ilości z wagi. Daje możliwość zmiany, za pomocą klawiatury, wartości odczytanej z wagi. Wyboru należy dokonać klawiszami strzałek [GÓRA] / [DÓŁ] lub [1] / [2] i zatwierdzić [RAZEM].</p>	
<p>Poziom uprawnień. Określa on dostęp do korzystania z klawiszy skrótu:</p> <ul style="list-style-type: none">• poziom 0 – brak dostępu do klawiszy skrótu• poziom 1 – dostęp do klawiszy o numerach 1-4• poziom 2 – dostęp do klawiszy o numerach 1-7• poziom 3 – dostęp do wszystkich klawiszy <p>Klawiszami strzałek [GÓRA] / [DÓŁ] lub za pomocą klawiatury wprowadzić wartość odpowiadającą wybranemu poziomowi i zatwierdzić [RAZEM].</p>	
<p>Po podaniu wszystkich parametrów należy potwierdzić zapisanie kasjera naciskając klawisz [RAZEM] na pozycji „Zapisz”.</p>	

PROGRAMOWANIE FORM PŁATNOŚCI

Oprócz transakcji płaconych gotówką, kasa umożliwi również sprzedaż przy wykorzystaniu innych form zapłaty. Do wyboru są waluty, płatność elektroniczna oraz następujące typy form płatności: Karta, Czek, Bon, Kredyt, Przelew, Inne.

W kasie można zaprogramować łącznie 8 różnych form płatności i walut. W przypadku waluty, podczas programowania, oprócz nazwy podawany jest także symbol waluty i kurs przeliczeniowy.

Podczas sprzedaży nie może być użyta waluta, której symbol jest identyczny z oznaczeniem aktualnej waluty ewidencyjnej.

W kasie zaprogramowana jest standardowo płatność gotówką (na pierwszej pozycji). Poniżej przedstawiona jest procedura programowania kolejnych form.

Programowanie form płatności jest dostępne w menu:

2 KIEROWNIK → 2 PROGRAMOWANIE BAZ → 4 FORMY PŁATNOŚCI

Parametry form płatności:

Wykonywana czynność	Podgląd wyświetlacza
---------------------	----------------------

Po wybraniu pozycji „4 Formy płatności” zostanie wyświetlona lista rekordów form płatności. Numer formy płatności należy wpisać za pomocą klawiatury lub wybrać klawiszami **[GÓRA]** / **[DÓŁ]** i zatwierdzić **[RAZEM]**. Klawiszem **[PLU]** można zmienić sposób wyszukiwania form płatności na według nazwy.

Nr formy pł. 2
BRAK

Po wybraniu wolnego rekordu należy określić czy dana forma płatności ma być standardową formą płatności, walutą czy płatnością elektroniczną.

Wyboru należy dokonać klawiszami **[GÓRA]** / **[DÓŁ]** lub **[1]** / **[2]** / **[3]** i zatwierdzić **[RAZEM]**.

Forma płatności
Określ rodzaj

FORMA PŁATNOŚCI

Wykonywana czynność	Podgląd wyświetlacza
---------------------	----------------------

Nazwa formy płatności.

Za pomocą klawiatury należy wprowadzić nazwę formy płatności. W celu potwierdzenia wprowadzonej nazwy należy nacisnąć klawisz **[RAZEM]**. W celu usunięcia wpisanego znaku należy nacisnąć klawisz **[C]**. Nazwa formy może zawierać maksymalnie 24 znaki.

Nazwa f.płat.



Nazwa form płatności nie może być pusta lub składać się z samych spacji. Nazwa musi być unikalna w obrębie bazy form płatności.

Wykonywana czynność

Podgląd wyświetlacza

Typ płatności.

Do wyboru są formy płatności:

- Karta,
- Czek,
- Bon,
- Kredyt,
- Przelew,
- Inne.

Karta
Typ płatności

Wyboru należy dokonać klawiszami **[GÓRA]** / **[DÓŁ]** i zatwierdzić **[RAZEM]**.

Płatność gotówkowa.

Określa, czy płatność ma być traktowana jak gotówka (płatność fizyczna, a nie wirtualna jak np. karta kredytowa). Wyboru należy dokonać klawiszami **[GÓRA]** / **[DÓŁ]** lub **[1]** / **[2]** i zatwierdzić **[RAZEM]**.

Nie
Płat.gotówkowa

Reszta z formy płatności.

Określa, czy z tej formy płatności może być wydawana reszta. Jeżeli opcja zostanie ustawiona na **NIE**, wówczas wpłacanie większej kwoty niż suma do zapłaty będzie powodowało błąd. Ustawienie dotyczy takich form, jak np. bony lub karty płatnicze i kredytowe. Wyboru należy dokonać klawiszami **[GÓRA]** / **[DÓŁ]** lub **[1]** / **[2]** i zatwierdzić **[RAZEM]**.

Nie
Reszta z f.płat

Reszta formą płatności.

Funkcja określa, czy tą formą będzie wydawana reszta. Wyboru należy dokonać klawiszami **[GÓRA]** / **[DÓŁ]** lub **[1]** / **[2]** i zatwierdzić **[RAZEM]**.

Nie
Reszta f.płat

Zapłata częściowa.







Funkcja określa, czy tą formą będzie można dokonywać płatności częściowych (w połączeniu z innymi formami płatności). Wyboru należy dokonać klawiszami **[GÓRA]** / **[DÓŁ]** lub **[1]** / **[2]** i zatwierdzić **[RAZEM]**.

Tak
Zapłata część.

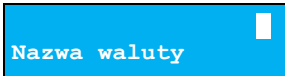
Po podaniu wszystkich parametrów, należy potwierdzić zapisanie formy płatności naciskając klawisz **[RAZEM]** na pozycji „Zapisz”.





Zapisz
'RAZEM' C

WALUTA

Wykonywana czynność	Podgląd wyświetlacza
<p>Nazwa waluty. Za pomocą klawiatury należy wprowadzić nazwę waluty. W celu potwierdzenia wprowadzonej nazwy należy nacisnąć klawisz [RAZEM]. W celu usunięcia znaku należy nacisnąć klawisz [C]. Nazwa waluty może zawierać maksymalnie 24 znaki.</p>	
<p>Symbol waluty. W przypadku programowania waluty, oprócz nazwy, dodatkowo trzeba podać jej symbol. Należy go wpisać z klawiatury i zatwierdzić klawiszem [RAZEM]. W celu usunięcia znaku należy nacisnąć klawisz [C]. Symbol waluty może zawierać maksymalnie 3 znaki (tylko wielkie litery).</p>	
<p>Kurs waluty. Określa przelicznik na daną walutę. Klawiszami [GÓRA] / [DÓŁ] lub za pomocą klawiatury należy wprowadzić wartość z zakresu 0,0001 – 9999,9999 i zatwierdzić [RAZEM].</p>	
<p>Reszta z formy płatności. Określa, czy z tej formy płatności może być wydawana reszta. Jeżeli opcja zostanie ustawiona na NIE, wówczas wpłacanie większej kwoty niż suma do zapłaty będzie powodowało błąd. Wyboru należy dokonać klawiszami [GÓRA] / [DÓŁ] lub [1] / [2] i zatwierdzić [RAZEM].</p>	
<p>Reszta formą płatności. Należy wybrać pozycję „Reszta f.płat” klawiszem [RAZEM]. Funkcja określa, czy tą formą płatności będzie wydawana reszta. Wyboru należy dokonać klawiszami [GÓRA] / [DÓŁ] lub [1] / [2] i zatwierdzić [RAZEM].</p>	
<p>Zapłata częściowa. Funkcja określa, czy tą formą będzie można dokonywać płatności częściowych (w połączeniu z innymi formami płatności). Wyboru należy dokonać klawiszami [GÓRA] / [DÓŁ] lub [1] / [2] i zatwierdzić [RAZEM].</p>	

Wykonywana czynność	Podgląd wyświetlacza
Po podaniu wszystkich parametrów należy potwierdzić zapisanie waluty naciskając klawisz [RAZEM] na pozycji „Zapisz”.	

ELEKTRONICZNA FORMA PŁATNOŚCI

Wykonywana czynność	Podgląd wyświetlacza
Nazwa formy płatności. Za pomocą klawiatury należy wprowadzić nazwę formy płatności. W celu potwierdzenia wprowadzonej nazwy należy nacisnąć klawisz [RAZEM] . W celu usunięcia wpisanego znaku należy nacisnąć klawisz [C] . Nazwa formy może zawierać maksymalnie 24 znaki.	
Płatność gotówkowa. Określa, czy płatność ma być traktowana jak gotówka (płatność fizyczna, a nie wirtualna jak np. karta kredytowa). Wyboru należy dokonać klawiszami [GÓRA] / [DÓŁ] lub [1] / [2] i zatwierdzić [RAZEM] .	
Zapłata częściowa. Funkcja określa, czy tą formą będzie można dokonywać płatności częściowych (w połączeniu z innymi formami płatności). Wyboru należy dokonać klawiszami [GÓRA] / [DÓŁ] lub [1] / [2] i zatwierdzić [RAZEM] .	
Maksymalna kwota cashback. Klawiszami [GÓRA] / [DÓŁ] lub za pomocą klawiatury należy wprowadzić wartość z zakresu 0,01 – 999999,99 i zatwierdzić [RAZEM] . Ustawienie kwoty cashback na 0,00 powoduje, że wypłata gotówki przy płatności programowaną formą płatności nie będzie możliwa.	
Po podaniu wszystkich parametrów, należy potwierdzić zapisanie formy płatności naciskając klawisz [RAZEM] na pozycji „Zapisz”.	

PROGRAMOWANIE RABATÓW/NARZUTÓW

Operator ma możliwość udzielania w trakcie sprzedaży rabatów i narzutów. Do dyspozycji są: „Rabaty/narzuty z ręki” oraz „Rabaty/narzuty z bazy”.

Różnica między nimi polega na tym, że wysokość rabatu/narzut z ręki jest niemal dowolna (nie może przekroczyć 99,99% wartości sprzedaży lub ustalonego limitu dla rabatu z ręki) i wprowadza się ją na bieżąco podczas sprzedaży, natomiast wysokość rabatu/narzut z bazy jest zaprogramowana w kasie. Operator, który nie posiada uprawnień do wystawiania rabatów/narzutów „z ręki”, może udzielać wyłącznie zaprogramowanych rabatów/narzutów. W kasie przewidziana jest możliwość zaprogramowania w bazie łącznie 8 rabatów lub narzutów.

Programowanie rabatów narzutów jest dostępne w menu:

2 KIEROWNIK → 2 PROGRAMOWANIE BAZ → 5 RABATY/NARZUTY

Wykonywana czynność

Podgląd wyświetlacza

Po wybraniu pozycji „5 Rabaty/narzuty” zostanie wyświetlona lista rekordów rabatów/narzutów. Numer rabatu/narzut należy wpisać za pomocą klawiatury lub wybrać klawiszami **[GÓRA]** / **[DÓŁ]** i zatwierdzić **[RAZEM]**. Klawiszem **[PLU]** można zmienić sposób wyszukiwania rabatu/narzut na według nazwy.

Nr rab./narz. 2
BRAK

Nazwa rabatu/narzut.

Za pomocą klawiatury wprowadzić nazwę. W celu potwierdzenia wprowadzonej nazwy należy nacisnąć klawisz **[RAZEM]**. W celu usunięcia wpisanego znaku należy nacisnąć klawisz **[C]**. Nazwa może zawierać maksymalnie 24 znaki i musi być unikalna w obrębie bazy rabatów/narzutów.

Nazwa rab./narz.

Typ.



Określa typ rabatu/narzut jako procentowy/kwotowy.

Rabat procentowy
Typ

Łączenie rabatów.

Określa, czy funkcja będzie mogła być łączona podczas sprzedaży z innymi operacjami typu rabat procentowy, rabat kwotowy. Wyboru należy dokonać klawiszami **[GÓRA]** / **[DÓŁ]** lub **[1]** / **[2]** i zatwierdzić **[RAZEM]**.

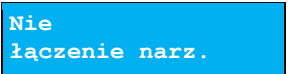
Nie
łączenie rabatów



Wykonywana czynność	Podgląd wyświetlacza
<p>Łączenie narzutów. Określa, czy funkcja będzie mogła być łączona podczas sprzedaży z innymi operacjami typu narzut procentowy, narzut kwotowy. Wyboru należy dokonać klawiszami [GÓRA] / [DÓŁ] lub [1] / [2] i zatwierdzić [RAZEM].</p>	
<p>Wartość. Dla wybranego typu rabatu/narzutu zostanie wyświetlone odpowiednie okno do wprowadzenia wartości procentowej lub kwotowej. Wartość należy wprowadzić z klawiatury lub klawiszami [GÓRA] / [DÓŁ] i zatwierdzić [RAZEM].</p>	
<p>Po podaniu wszystkich parametrów, należy potwierdzić zapisanie rabatu/narzutu naciskając klawisz [RAZEM] na pozycji „Zapisz”.</p>	

PROGRAMOWANIE JEDNOSTKI MIARY

Kasa umożliwia zaprogramowanie do 5 jednostek miary, które następnie można przyporządkować poszczególnym towarom.

Programowanie jednostek miar jest dostępne w menu:

2 KIEROWNIK → 2 PROGRAMOWANIE BAZ → 6 JEDNOSTKI MIARY

Wykonywana czynność	Podgląd wyświetlacza
<p>Po wybraniu pozycji „6 Jednostki miary” zostanie wyświetlona lista zaprogramowanych rekordów jednostek miar. Numer jednostki miary należy wpisać za pomocą klawiatury lub wybrać klawiszami [GÓRA] / [DÓŁ] i zatwierdzić [RAZEM]. Kasa podpowiada pierwszy niezaprogramowany numer. Klawiszem [PLU] można zmienić sposób wyszukiwania jednostki miary na według nazwy.</p>	
<p>Nazwa jednostki miary. Za pomocą klawiatury należy wprowadzić nazwę i zatwierdzić ją klawiszem [RAZEM]. W celu usunięcia wpisanego znaku należy nacisnąć klawisz [C]. Nazwa może zawierać maksymalnie 24 znaki i musi być unikalna w obrębie bazy jednostek miary.</p>	

Nazwa skrócona jednostki miary.

Za pomocą klawiatury należy wprowadzić nazwę skróconą i zatwierdzić ją klawiszem **[RAZEM]**. W celu usunięcia wpisanego znaku należy nacisnąć klawisz **[C]**. Nazwa skrócona może zawierać maksymalnie 4 znaki.

Nazwa skróc. jm

Po podaniu wszystkich parametrów należy potwierdzić zapisanie jednostki miary naciskając klawisz **[RAZEM]** na pozycji „Zapisz”.

Zapisz

'RAZEM'

C

PROGRAMOWANIE KLAWISZY SKRÓTU

Kasa Posnet Mobile Online umożliwia zaprogramowanie do 10 klawiszy skrótu. Opcja ta pozwala na przyporządkowanie do nich operacji sprzedaży towarów, udzielania rabatów, form płatności i wielu innych funkcji.

Programowanie klawiszy skrótu jest dostępne w menu:

2 KIEROWNIK → 2 PROGRAMOWANIE BAZ → 7 KLAWISZE SKRÓTU

W trybie sprzedaży dostęp do zaprogramowanych numerów klawiszy skrótu następuje po naciśnięciu:

Numer klawisza skrótu	Klawisze
Od 1 do 10	Od [0] do [9] poprzedzone naciśnięciem klawisza [MENU] .

Procedura programowania klawiszy skrótu:

Wykonywana czynność

Podgląd wyświetlacza

Klawiszami strzałek **[GÓRA]** / **[DÓŁ]** (lub wpisując numer z klawiatury) należy wybrać z listy klawisz skrótu do zaprogramowania i zatwierdzić wybór klawiszem **[RAZEM]**.

Nr klawisza
Funkcja + 1

Kolejnym krokiem jest ustalenie operacji, do jakiej ma być zaprogramowany skrót pod danym klawiszem.

Dostępne opcje:

- Szybka sprzedaż,
- Rabat / narzut,
- Forma płatności,
- Przeliczn.walut,
- Opakowanie,
- Raport,

Szybka sprzedaż
Typ klawisza

- Zestaw raportów,
- Skrót do funkcji
 - Waga,
 - Anulow.paragonu,
 - Wyd.opakowania,
 - Przyj.opakowania,
 - Sprawdzenie ceny,
 - Rab/narz z ręki,
 - Rab/narz z bazy,
 - Wpłata,
 - Wypłata,
 - Storno ost.tow.,
 - Szybkie wylogow.,
 - NIP nabywcy,
 - E-Paragon,
 - Aplikacja term,
 - Rozl. zaliczki.
 - Modem-Wł/Wył
- Nieaktywny.

Następnie, w zależności od wybranej opcji, należy postępować zgodnie z wyświetlanymi polami. Klawiszami strzałek [**GÓRA**] / [**DÓŁ**] (lub wpisując z klawiatury) należy ustawić odpowiednie wartości i zatwierdzić klawiszem [**RAZEM**]. Np. w przypadku opcji „**Rabat/narzut**” należy wybrać spośród zaprogramowanych rabatów i narzutów ten, do którego skrót ma być zaprogramowany pod tym klawiszem.



Przy programowaniu skrótu do szybkiej sprzedaży („Szybka sprzedaż”) format ilości (całkowita lub ułamkowa) musi być zgodny z parametrem podanym w zaprogramowanym towarze. Opis programowania towarów znajduje się w rozdziale „Programowanie towarów”. Możliwe jest także ustawienie opcji zakończenia paragonu po wykonaniu sprzedaży wybranego towaru. W tym celu należy w pozycji „Tryb zamknięcia” ustawić wartość „Paragon” – wtedy po sprzedaży klawiszem skrótu nastąpi zamknięcie paragonu.

PROGRAMOWANIE GRUPY TOWAROWEJ

Kasa umożliwia zaprogramowanie 16 grup towarowych, do których można następnie przyporządkować towary. Każdy towar musi być przypisany do jakiejś grupy towarowej.

Z tego względu w kasie jest domyślnie zaprogramowana grupa PODSTAWOWA, której nie można skasować, ale można zmieniać jej dane.

Jeżeli dana grupa zostanie skasowana, towary, które były do niej przypisane, zostają automatycznie przypisane do grupy PODSTAWOWEJ.

Programowanie grup towarowych jest dostępne w menu:

2 KIEROWNIK → 2 PROGRAMOWANIE BAZ → 8 GRUPY TOWAROWE

Programowanie grupy towarowej:

Wykonywana czynność	Podgląd wyświetlacza
---------------------	----------------------

Po wybraniu pozycji „**8 Grupy towarowe**” zostanie wyświetlona lista zaprogramowanych rekordów grup towarowych. Numer grupy należy wpisać za pomocą

Numer grupy
BRAK

klawiatury lub wybrać klawiszami [**GÓRA**] / [**DÓŁ**] i zatwierdzić [**RAZEM**]. Kasa podpowiada pierwszy niezaprogramowany numer. Klawiszem [**PLU**] można zmienić sposób wyszukiwania grup towarowych na według nazwy.

Nazwa grupy.

Za pomocą klawiatury należy wprowadzić nazwę grupy i zatwierdzić ją klawiszem [**RAZEM**]. W celu usunięcia wpisanego znaku należy nacisnąć klawisz [**C**]. Nazwa może zawierać maksymalnie 24 znaki i musi być unikalna w obrębie bazy grup towarowych.

Nazwa grupy

Rabat/narzut przypisany do grupy.

Klawiszami strzałek [**GÓRA**], [**DÓŁ**] (lub wpisując numer z klawiatury) należy wybrać odpowiedni rabat/narzut z zapisanych w pamięci kasy i zatwierdzić [**RAZEM**]. Dla grupy, do której nie będzie przypisany rabat/narzut należy ustawić „**BRAK**”.

Nr rab./narz.
Rabat 10%

Maksymalna cena.

Funkcja pozwala określić maksymalną cenę sprzedaży dla towarów w grupie. Wartość 0,00 oznacza brak limitu. Po wprowadzeniu kwoty, należy zatwierdzić ją klawiszem [**RAZEM**].

Maksymalna cena
0,00

Wykonywana czynność

Podgląd wyświetlacza



Towar może być sprzedany w cenie z bazy PLU, jeśli jest wyższa od maksymalnej ceny w grupie, pod warunkiem, że sprzedaż nastąpi automatycznie, bez podawania ceny podczas sprzedaży.

Towary ważone.

Określa, czy po wybraniu przez operatora towaru przypisanego do danej grupy kasa automatycznie odczyta ilość z wagi. Odpowiednie ustawienie należy wybrać klawiszami strzałek **[GÓRA]** / **[DÓŁ]** i zatwierdzić **[RAZEM]**.

Nie
Towary ważone

Po podaniu wszystkich parametrów, należy potwierdzić zapisanie grupy towarowej naciskając klawisz **[RAZEM]** na pozycji „**Zapisz**”.

Zapisz
'RAZEM' C

PROGRAMOWANIE FORMATÓW KODÓW WAŻONYCH

Kasa umożliwiła zaprogramowanie 10 formatów kodów ważonych.

Kod ważony jest rodzajem kodu kreskowego, w którym zawarty jest identyfikator towaru (numer albo kod kreskowy z bazy PLU) oraz cena lub ilość towaru.

Kod ważony składa się z prefiksu i formatu. Pełny kod ma długość 13 znaków – długość kodu kreskowego EAN 13. Prefiks to dwie cyfry: na pierwszej pozycji cyfra „2”, na drugiej pozycji identyfikator w bazie kodów ważonych – cyfra od 0 do 9. Format kodu ważonego musi mieć długość 11 cyfr.

Podczas wprowadzania formatu kodu używa się znaków:

- **0** – dla oznaczenia numeru PLU;
- **1** – dla oznaczenia ceny (cena z dokładnością 2 miejsc po przecinku);
- **2** – dla oznaczenia ilości (ilość z dokładnością 3 miejsc po przecinku);
- **3** – dla oznaczenia ilości w opakowaniu zbiorczym (wartość całkowita);
- **4** – dla oznaczenia kodu kreskowego towaru;
- **5** – dla oznaczenia kodu kreskowego towaru z dwoma pierwszymi cyframi danego kodu ważonego;
- **8** – dla oznaczenia sumy kontrolnej EAN13;
- **9** – separator, w kodzie ważonym cyfra na tej pozycji jest ignorowana i może być dowolna.

Format kodu ważonego powinien zawierać numer PLU albo kod kreskowy oraz cenę lub ilość towaru (może zawierać cenę i ilość towaru jednocześnie).

Wprowadzając format kodu należy zarezerwować odpowiednią liczbę pozycji na identyfikator towaru.

Przykład:



Zaprogramowany format: 44444222229, co łącznie z cyfrą „2” i identyfikatorem kodu ważonego daje ciąg 2744444222229.

Prezentacja na wydruku: Prefiks kodu: 27; Format: KKKKK I I I I _ .;

- 7 – numer i druga cyfra prefiksu zaprogramowanego formatu kodu;
- 44444 – KKKKK – pięć miejsc zarezerwowanych na kod towaru;
- 22222 – I I I I – pięć miejsc zarezerwowanych na ilość/masę towaru;
- 9 – _ - separator, w kodzie kreskowym cyfra na tej pozycji jest ignorowana i może być dowolna.

Programowanie formatów kodów ważonych jest dostępne w menu:

2 KIEROWNIK → 2 PROGRAMOWANIE BAZ → 9 FORMATY KODÓW WAŻONYCH

Wykonywana czynność	Podgląd wyświetlacza
Podanie drugiej cyfry kodu, która jest jednocześnie numerem kodu ważonego. Wyboru należy dokonać klawiszami strzałek [GÓRA] / [DÓŁ] (lub wpisując z klawiatury) i zatwierdzić [RAZEM] .	
Po ustaleniu prefiksu należy zdefiniować format kodu ważonego i zatwierdzić [RAZEM] .	

ZESTAWY RAPORTÓW



Funkcja umożliwi zaprogramowanie zestawów raportów, które następnie można udostępnić kasjerom (przypisanie zestawów raportów do klawisza jest opisane w rozdziale „[Programowanie klawiszy skrótu](#)”). Dzięki temu mogą oni w prosty sposób wykonać typowe operacje związane z raportowaniem, np. zamknięcie zmiany lub dnia.

Można zdefiniować 5 zestawów, po 5 raportów w każdym. Do zestawu mogą być przyporządkowane zarówno raporty fiskalne jak i нефiskalne. Przeglądanie listy wszystkich raportów kasy i wybór parametrów dla nich odbywa się za pomocą klawiszy strzałek **[GÓRA]** / **[DÓŁ]**, zatwierdzenie wybranej opcji klawiszem **[RAZEM]**.

Programowanie zestawów raportów jest dostępne w menu:

2 KIEROWNIK → 2 PROGRAMOWANIE BAZ → 10 ZESTAWY RAPORTÓW

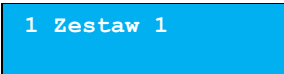
Programowanie zestawu raportów:

Wykonywana czynność	Podgląd wyświetlacza
Klawiszami strzałek [GÓRA] / [DÓŁ] (lub wpisując z klawiatury) należy wybrać numer zestawu, który będzie programowany i zatwierdzić klawiszem [RAZEM] .	
Następnie klawiszami strzałek [GÓRA] / [DÓŁ] (lub wpisując z klawiatury) należy wybrać numer raportu w zestawie, który będzie programowany i zatwierdzić klawiszem [RAZEM] . Klawiszem [C] można wejść do menu o poziom wyżej. Domyślnie pierwszy zestaw raportów jest zaprogramowany – wyświetlane są nazwy raportów przypisanych do poszczególnych pozycji.	

Wykonywana czynność	Podgląd wyświetlacza
<p>Klawiszami strzałek [GÓRA] / [DÓŁ] należy wybrać rodzaj raportu, który ma być umieszczony w zestawie, następnie zatwierdzić klawiszem [RAZEM].</p> <p>Po zaprogramowaniu jednego raportu, na liście pojawia się kolejny numer raportu do dyspozycji, który można zaprogramować (max. 5 raportów).</p>	
<p>Po zaprogramowaniu wszystkich raportów w zestawie, klawiszami strzałek [GÓRA] / [DÓŁ] należy wybrać pozycję „Zapisz” i zatwierdzić klawiszem [RAZEM].</p>	

PROGRAMOWANIE OPISÓW WPLĄT I WYPŁAT

W kasie Posnet Mobile Online jest możliwość zdefiniowania 10 opisów będących tytułami wpłat/wypłat realizowanych w kasie.

Programowanie opisów wpłat i wypłat jest dostępne w menu:

2 KIEROWNIK → 2 PROGRAMOWANIE BAZ → 11 OPISY WPLĄT/WYPŁAT

Przykład programowania opisu wpłaty/wypłaty:

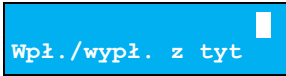
Wykonywana czynność	Podgląd wyświetlacza
<p>Klawiszami strzałek [GÓRA] / [DÓŁ] (lub wpisując z klawiatury) należy wybrać numer opisu, który ma być programowany i zatwierdzić [RAZEM].</p>	
<p>Należy wprowadzić opis z klawiatury i zatwierdzić klawiszem [RAZEM].</p>	

PROGRAMOWANIE OBSŁUGI BŁĘDÓW

Kasa Posnet Mobile Online umożliwia zdefiniowanie 10 własnych komunikatów i przypisanie ich do numerów błędów sygnalizowanych przez kasę. Możliwe też jest zdefiniowanie sposobu ich sygnalizacji.

Programowanie obsługi błędów jest dostępne w menu:

2 KIEROWNIK → 2 PROGRAMOWANIE BAZ → 12 OBSŁUGA BŁĘDÓW

Wykonywana czynność

Podgląd wyświetlacza

Klawiszami strzałek **[GÓRA]** / **[DÓŁ]** (lub wpisując z klawiatury) należy wybrać numer opisu, który ma być programowany i zatwierdzić **[RAZEM]**.

Nr rekordu
BRAK

Należy podać numeru błędu, którego opis ma być dodany/zmieniony. Wyboru należy dokonać klawiszami strzałek **[GÓRA]** / **[DÓŁ]** (lub wpisać z klawiatury) i zatwierdzić klawiszem **[RAZEM]**.

Nr komunikatu

Następnie należy określić sposób sygnalizacji błędu:

- komunikat + klaw. C (klawisz kasuje komunikat),
- komunikat + czas (komunikat zniknie po paru sekundach),
- komunikat + dźwięki,
- dźwięk.

komunikat+klaw.C
Tryb obsługi

Wyboru należy dokonać klawiszami **[GÓRA]** / **[DÓŁ]** lub **[1]** / **[2]** / **[3]** / **[4]** i zatwierdzić **[RAZEM]**.

Kolejnym krokiem jest wprowadzenie z klawiatury alfanumerycznej treści komunikatu i zatwierdzenie klawiszem **[RAZEM]**.

określony bład.
Treść komunikatu

Treść komunikatu może składać się maksymalnie z 60 znaków.

Ostateczne potwierdzenie zapisu następuje po naciśnięciu klawisza **[RAZEM]** na pozycji „Zapisz”.

Zapisz
'RAZEM'

KONFIGURACJA – PARAMETRY OGÓLNE

NAGŁÓWEK KASY

Zaprogramowanie nagłówka kasy jest jedną z podstawowych czynności, które należy wykonać przed przystąpieniem do rejestracji sprzedaży. Kasa MOBILE ONLINE ma możliwość zaprogramowania linii nagłówka zawierających do 40 znaków dla czcionki standardowej lub 20 znaków dla czcionki szerokiej. Programowanie nagłówka możliwe jest wyłącznie przy zerowych totalizerach, czyli po wykonaniu raportu dobowego.

Funkcja jest dostępna w menu:

2 KIEROWNIK → 3 KONFIGURACJA → 1 PARAMETRY OGÓLNE →
1 NAGŁÓWEK KASY

Wykonywana czynność

Podgląd wyświetlacza

Po wybraniu pozycji „**1 Nagłówek kasy**” wyświetlany jest komunikat dotyczący edycji nagłówka. W celu zaprogramowania nagłówka należy nacisnąć klawisz **[RAZEM]**. Klawisz **[C]** anuluje operację i następuje powrót do menu „**Parametry ogólne**”.

Czy edytować
nagłówek?

C

Następnie wyświetlana jest lista pozycji do programowania. Do wyboru są:

- Firma,
- Kod pocztowy,
- Miejscowość,
- Poczta,
- Ulica,
- Nr domu,
- Nr lokalu,
- Dane dodatkowe.

Firma S
POSNET POLSKA S.A.



Pozycje „Firma”, „Kod pocztowy”, „Miejscowość” są obowiązkowe, muszą być uzupełnione.

Wyboru pozycji należy dokonać klawiszami **[GÓRA]** / **[DÓŁ]** i zatwierdzić **[RAZEM]**.

Wykonywana czynność

Podgląd wyświetlacza

Po zatwierdzeniu którejkolwiek pozycji należy wybrać jej atrybut.

Do wyboru są czcionki:

- „Standardowa” - normalny rozmiar,
- „Szeroka” – pogrubiona,
- „Stand.z podkr.” – normalny rozmiar z podkreśleniem,
- „Szeroka z podkr.” – pogrubiona z podkreśleniem.

Wyboru należy dokonać klawiszami strzałek [GÓRA] / [DÓŁ] lub [1] / [2] / [3] / [4] i zatwierdzić klawiszem [RAZEM].

Standardowa
Atrybuty linii

Po wyborze atrybutu należy wprowadzić za pomocą klawiatury tekst odpowiedni dla wybranej pozycji nagłówka i zatwierdzić [RAZEM].

POSNET POLSKA S.A.
Firma

Po naciśnięciu klawisza [RAZEM] na pozycji „Zapisz” następuje wydruk testowy i wyświetlane jest pytanie „Dane na wydruku poprawne?”. W celu potwierdzenia danych należy nacisnąć klawisz [RAZEM].

Zapisz

W dalszej kolejności wyświetlany jest komunikat „Zaprogramować nagłówek?”. W celu potwierdzenia należy użyć klawisza [RAZEM].

Potwierdzenie tego komunikatu powoduje zaprogramowanie nagłówka.

Zaprogramować
nagłówek?

C

DATA I CZAS

W trybie niefiskalnym Użytkownik bez pomocy serwisu może zmienić w urzędzeniu datę i czas. Po fiskalizacji zmiana czasu ograniczona jest do +/- 2 godzin. W trybie fiskalnym jak i niefiskalnym zmiana czasu jest możliwa tylko przy zerowych totalizerach dobowych.

Funkcja jest dostępna w menu:

- 2 KIEROWNIK → 3 KONFIGURACJA → 1 PARAMETRY OGÓLNE →
2 DATA I CZAS →
→ 1 ZMIENŃ DATĘ I CZAS
→ 2 SYNCHRONIZUJ CZAS



Należy pamiętać, że nieprawidłowa data w urzędzeniu fiskalnym może doprowadzić do konieczności wymiany pamięci fiskalnej i chronionej na koszt użytkownika.

ZMIEŃ DATĘ I CZAS

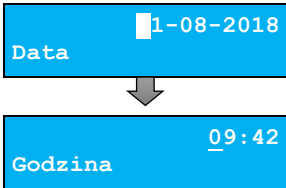
Wykonywana czynność	Podgląd wyświetlacza
<p>Po wybraniu klawiszem [RAZEM] pozycji „1 Zmień datę i czas” klawiszem [RAZEM] zostanie wyświetlone pole do wprowadzenia daty i godziny. Datę i godzinę należy wpisać za pomocą klawiatury numerycznej lub klawiszami [GÓRA] / [DÓŁ]. Po wprowadzeniu wartości dwucyfrowej kursor przeskoczy automatycznie do następnej pozycji. W innym przypadku kursor można przesunąć klawiszami [PRAWO] / [LEWO] lub [EXT]. Wprowadzoną godzinę należy potwierdzić klawiszem [RAZEM].</p>	

Po wprowadzeniu daty i godziny należy potwierdzić dane. Po naciśnięciu klawisza **[RAZEM]** data i czas zostaną zmienione.

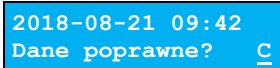

SYNCHRONIZACJA CZASU

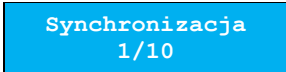
Wykonywana czynność	Podgląd wyświetlacza
<p>Po wybraniu pozycji „2 Synchronizuj czas” klawiszem [RAZEM] następuje połączenie z serwerem i automatyczna zmiana czasu.</p>	

STAWKI PTU







Funkcja ta wykorzystywana jest do konfiguracji w kasie stawek PTU (VAT), które przyporządkowuje się do poszczególnych liter alfabetu (od A do G). Istnieje możliwość zaprogramowania automatycznej zmiany stawek z ustaloną datą. Programowanie PTU możliwe jest jedynie przy zaprogramowanym nagłówku i zerowych totalizerach.

Funkcja jest dostępna w menu:

```

2 KIEROWNIK → 3 KONFIGURACJA → 1 PARAMETRY OGÓLNE →
3 STAWKI PTU →
    → 1 PROGRAMOWANIE PTU
    → 2 INFORMACJA O ZMIANIE
    → 3 ANULUJ ZMIANE
    
```

PROGRAMOWANIE PTU

Wykonywana czynność	Podgląd wyświetlacza
<p>Po wybraniu pozycji „1 Programowanie PTU” zostanie wyświetlona lista stawek. Klawiszami [GÓRA] / [DÓŁ] lub za pomocą klawiszy numerycznych należy wybrać stawkę do programowania i zatwierdzić [RAZEM].</p>	
<p>Następnie należy określić typ stawki (wartość, zwolniona, nieaktywna). Wyboru można dokonać klawiszami [GÓRA] / [DÓŁ] lub [1] / [2] / [3] następnie zatwierdzić [RAZEM].</p>	
<p>Po wybraniu typu „Wartość” należy ją określić klawiszami [GÓRA] / [DÓŁ] lub wpisać za pomocą klawiatury i zatwierdzić [RAZEM]. Po zatwierdzeniu kasa wraca do listy wyboru stawek.</p>	
<p>Zapisanie zmian w stawkach możliwe jest po zatwierdzeniu (klawiszem [RAZEM]) ostatniej pozycji menu „Zapisz”.</p>	
<p>Przed zapisaniem stawek wyświetlane jest pole do wprowadzenia daty zmiany – kasa umożliwia zaprogramowanie stawek PTU z datą późniejszą. Datę należy wpisać za pomocą klawiatury numerycznej lub klawiszami [GÓRA] / [DÓŁ]. Po wprowadzeniu wartości dwucyfrowej kursor przeskoczy automatycznie do następnego pola (np. miesiąc). W innym przypadku kursor można przesunąć klawiszami [PRAWO] / [LEWO] lub [EXT]. Wprowadzoną datę należy potwierdzić klawiszem [RAZEM]. Zmiana stawek musi być potwierdzona przepisaniem kodu.</p>	
<p>Jeżeli zostanie wybrana data przyszła, przed wpisaniem kodu zostanie wyświetlone pole umożliwiające ustawienie, czy przed wykonaniem zmiany stawek będzie trzeba tę operację potwierdzić (z klawiatury). Wyboru można dokonać klawiszami [GÓRA] / [DÓŁ] lub [1] / [2], następnie zatwierdzić [RAZEM].</p>	
<p>Po ustawieniu dotyczącym potwierdzenia zmiany lub wybraniu aktualnej daty, kasa żąda wprowadzenia 6 – cyfrowego kodu. Kod należy wpisać za pomocą klawiatury i zatwierdzić [RAZEM].</p>	

Wykonywana czynność

Podgląd wyświetlacza

Zatwierdzenie błędnego kodu powoduje wyświetlenie komunikatu o błędzie.

Błędny kod. Czy ponowić próbę?

Potwierdzenie klawiszem **[RAZEM]** powoduje wygenerowanie nowego kodu i powrót do pola przepisanego kodu.

404:Błędny kod.

Rezygnacja – klawisz **[C]** – wyświetlenie komunikatu.

Po skasowaniu komunikatu, kasa wraca do pozycji „1 Programowanie PTU”. Po przepisaniu i potwierdzeniu poprawnego kodu, w przypadku programowania zmiany stawek z datą przyszłą, następuje zapisanie wykonanych ustawień i powrót do pozycji „1 Programowanie PTU”.

Jeśli wybrano datę bieżącą, zostanie wyświetlone pytanie.

Czy chcesz teraz zmienić st.

[C] – stawki PTU nie zostaną zmienione.

[RAZEM] – po potwierdzeniu następuje programowanie i wydruk zmiany stawek PTU.

Jeżeli została zaprogramowana automatyczna zmiana stawek PTU, po zmianie daty na ustawioną lub pierwszym włączeniu kasy w tym dniu, wyświetlany jest komunikat.

Automat. zmiana st. PTU - restart

Następuje restart kasy. Po włączeniu, jeśli zaprogramowana zmiana stawek wymaga potwierdzenia (patrz wyżej), wyświetlane jest pytanie.

Wykonać automat. Zmianę st. PTU?

Naciśnięcie **[C]** powoduje anulowanie zmiany, naciśnięcie – **[RAZEM]** zmianę stawek PTU potwierdzoną wydrukiem. Jeżeli w momencie zaprogramowanej zmiany stawek (po restarcie) totalizery sprzedaży są niezerowe, automatycznie wykonywany jest raport dobowy (bez konieczności potwierdzenia daty), a dopiero po nim następuje programowanie nowych stawek.



Zaprogramowanie stawek ze złą datą powoduje konieczność wymiany pamięci fiskalnej i chronionej!

INFORMACJA O ZMIANIE

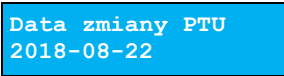
Wykonywana czynność	Podgląd wyświetlacza
Wybranie pozycji menu „ 2 Informacja o zmianie ” wyświetla informację na temat zaprogramowanej wcześniej automatycznej zmiany stawek PTU (o ile zmiana taka była wcześniej ustawiona).	

ANULUJ ZMIANE

Wykonywana czynność	Podgląd wyświetlacza
Pozycja menu „ 3 Anuluj zmianę ” służy do anulowania zaprogramowanej wcześniej automatycznej zmiany stawek PTU. Wybranie tej opcji spowoduje wyświetlenie pytania o anulowanie operacji zmiany stawek, które należy zatwierdzić klawiszem [RAZEM].	

NUMER KASY

Jest to numer (od 0 do 9) pozwalający zidentyfikować kasę pracującą w systemie komputerowym. Jest on drukowany w stopce wszystkich dokumentów. Dzięki temu można jednoznacznie przypisać dokument do stanowiska kasowego.

Funkcja jest dostępna w menu:

2 KIEROWNIK → 3 KONFIGURACJA → 1 PARAMETRY OGÓLNE →
4 NUMER KASY

Wykonywana czynność	Podgląd wyświetlacza
Po zatwierdzeniu pozycji „ 4 Numer kasy ” zostanie wyświetlone pole do wprowadzenia numeru. Należy go wprowadzić za pomocą klawiatury i zatwierdzić [RAZEM].	

KODY AUTORYZACJI

Pozycja ta umożliwia wpisanie kodu autoryzacyjnego kasy, reset już wpisanych kodów, wydruk kodów i wpisanie kodu terminala płatniczego.

Funkcja jest dostępna w menu:

- 2 KIEROWNIK → 3 KONFIGURACJA → 1 PARAMETRY OGÓLNE →
- 5 KODY AUTORYZACJI →
 - 1 WPISZ KOD
 - 2 RESETUJ KODY
 - 3 WYDRUK KODÓW
 - 4 KODY TERMINAŁA

WPISZ KOD

Wykonywana czynność	Podgląd wyświetlacza
Po zatwierdzeniu pozycji „1 Wpisz kod” zostanie wyświetlone pole do wprowadzenia kodu. Należy go wprowadzić za pomocą klawiatury i zatwierdzić [RAZEM] . Klawiszami [PRAWO] / [LEWO] można zmieniać pozycję kursora.	

RESETUJ KODY

Wykonywana czynność	Podgląd wyświetlacza
Po zatwierdzeniu pozycji „2 Resetuj kody” zostanie wyświetlone pole do wprowadzenia kodu resetującego wprowadzone wcześniej kody autoryzacyjne. Należy go wprowadzić za pomocą klawiatury i zatwierdzić [RAZEM] . Klawiszami [PRAWO] / [LEWO] można zmieniać pozycję kursora.	

WYDRUK KODÓW

Zatwierdzenie tej pozycji powoduje wydrukowanie dokumentu zawierającego użyte kody autoryzacyjne.

KODY TERMINAŁA

Wykonywana czynność	Podgląd wyświetlacza
Pozycja umożliwia podanie kodu autoryzacyjnego dla danego terminala płatniczego. Bez autoryzacji nie można korzystać z terminala przy wykonywaniu płatności. Kod należy wprowadzić za pomocą klawiatury i zatwierdzić [RAZEM] . Klawiszami [PRAWO] / [LEWO] można zmieniać pozycję kursora.	

WERYFIKACJA NA ŻĄDANIE

Pozycja umożliwia sprawdzenie, na żądanie, powiązania pamięci fiskalnej i pamięci chronionej kasy przez weryfikację podpisów cyfrowych z zawartości zapisanych w pamięci chronionej raportów fiskalnych dobowych, a następnie porównanie ich z odpowiadającymi im podpisami cyfrowymi zapisanymi w pamięci fiskalnej.

Funkcja jest dostępna w menu:

2 KIEROWNIK → 3 KONFIGURACJA → 1 PARAMETRY OGÓLNE →
6 WERYFIKACJA NA ŻĄDANIE

Wykonywana czynność

Podgląd wyświetlacza

Po zatwierdzeniu pozycji „**6 Weryfikacja na żądanie**” zostanie wyświetlony komunikat.

Naciśnięcie klawisza **[RAZEM]** spowoduje uruchomienie weryfikacji przy następnym włączeniu urządzenia. Klawiszami **[GÓRA]** / **[DÓŁ]** można przewinąć treść komunikatu.

Naciśnięcie klawisza **[C]** podczas weryfikacji spowoduje wyświetlenie pytania „**Zatrzymać weryfikację?**”. Naciśnięcie klawisza **[RAZEM]** spowoduje anulowanie weryfikacji.

Czy weryfikować
przy następnym



uruchomieniu?



POŁĄCZ Z REPOZYTORIUM

Funkcja umożliwia wywołanie połączenia z repozytorium i wysłanie danych z urządzenia.

Funkcja jest dostępna w menu:

2 KIEROWNIK → 3 KONFIGURACJA → 1 PARAMETRY OGÓLNE →
7 POŁĄCZ Z REPOZYTORIUM

Wykonywana czynność

Podgląd wyświetlacza

Po zatwierdzeniu pozycji „**7 Połącz z repozytorium**” zostanie wyświetlony komunikat, dane zaczną być wysyłane do repozytorium.

Naciśnięcie klawisza **[C]** spowoduje wyświetlenie pytania, czy wysyłanie danych ma odbyć się w tle.

Operacja w toku.
0/68

Czy kontynuować
operację w tle?



AKTUALIZACJA

Pozycja umożliwia sprawdzanie statusu, sprawdzanie dostępności i instalację aktualizacji oprogramowania kasy.

Funkcja jest dostępna w menu:

- 2 KIEROWNIK → 3 KONFIGURACJA → 1 PARAMETRY OGÓLNE →
- 8 AKTUALIZACJA →
 - 1 STATUS AKTUALIZACJI
 - 2 SPRAWDŹ AKTUALIZACJĘ
 - 3 INSTALUJ

STATUS AKTUALIZACJI

Pozycja umożliwia wyświetlenie statusu aktualnie wykonywanych czynności lub ostatnich aktualizacji.

Możliwe statusy:

- „**Brak aktualizacji.**” - brak dostępnych aktualizacji na dany dzień sprawdzenia,
- „**Trwa sprawdzanie aktualizacji.**” - gdy włączono sprawdzanie aktualizacji,
- „**Pobieranie aktualizacji.**” - podczas pobierania aktualizacji,
- „**Aktualizacja gotowa do instalacji.**” - po pobraniu aktualizacji,
- ostatni komunikat błędu występującego podczas pobierania, weryfikacji, instalacji.

SPRAWDŹ AKTUALIZACJE

Pozycja umożliwia sprawdzenie, czy są dostępne aktualizacje dla urządzenia.

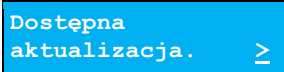
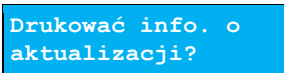
Wykonywana czynność	Podgląd wyświetlacza
Po zatwierdzeniu pozycji „ 1 Sprawdź aktualizację ” następuje sprawdzenie dostępności aktualizacji.	
Po pozytywnym wyniku sprawdzenia kasa wyświetla komunikat o dostępności aktualizacji.	
Potwierdzenie komunikatu klawiszem [RAZEM] lub [C] spowoduje rozpoczęcie pobierania aktualizacji. Może być również wyświetlone pytanie o wykonanie wydruku informacyjnego, jeśli informacja taka została dodana do aktualizacji.	

INSTALUJ

Wykonywana czynność	Podgląd wyświetlacza
<p>Jeżeli aktualizacja została pobrana, po zatwierdzeniu pozycji „3 Instaluj”, jeżeli totalizery są zerowe, zostanie wyświetlone pytanie, czy zainstalować aktualizację. Potwierdzenie [RAZEM] spowoduje wyłączenie urządzenia i instalację oprogramowania.</p>	
<hr/> <p>Jeżeli totalizery nie są zerowe, zostanie wyświetlony komunikat o błędzie. Warunkiem koniecznym do wykonania aktualizacji są zerowe totalizery sprzedaży. Po pobraniu aktualizacji musi być ona zainstalowana najpóźniej po najbliższym raporcie dobowym.</p> <hr/>	

KONFIGURACJA SPRZEDAŻY

KWOTY W GROSZACH

Ustawienie to określa sposób, w jaki wprowadzona kwota (cena w trybie programowania oraz cena, wartość rabatu, narzutu, kwota wpłaty, kwota wypłaty w trybie sprzedaży) będzie interpretowana przez kasę.

Wybór ustawienia „**Tak**” oznacza, że wprowadzona wartość, jeżeli nie zawiera przecinka dziesiętnego, oznacza liczbę groszy, czyli np. wprowadzona wartość 200 będzie interpretowana jako 2,00.

Funkcja jest dostępna w menu:

2 KIEROWNIK → 3 KONFIGURACJA → 2 KONFIGURACJA SPRZEDAŻY →
1 KWOTY W GROSZACH

Ustawienie to nie ma wpływu na sposób wpisywania ilości podczas sprzedaży.

Wykonywana czynność

Podgląd wyświetlacza

Wyboru należy dokonać klawiszami strzałek [**GÓRA**]
/ [**DÓŁ**] lub [**1**] / [**2**] i zatwierdzić klawiszem [**RAZEM**].

Nie
Kwoty w groszach

Przykład:



*2 zł wyrażone w groszach wymaga użycia w trakcie sprzedaży następującej kombinacji klawiszy: [2] + [0] + [0].
2,5 zł, które nie jest wyrażone w groszach, wymaga zaś użycia w trakcie sprzedaży kombinacji klawiszy: [2] + [EXT] + [5].*

RABATY / NARZUTY „Z RĘKI”



Funkcja ta określa zasady, wg których kasjerzy będą mogli udzielać podczas sprzedaży rabatów i narzutów tzw. z ręki, czyli definiowanych w trakcie wystawiania paragonu. Należy pamiętać, że ustalona w tym miejscu konfiguracja dotyczy tych operatorów, którzy mają nadane uprawnienia do udzielania rabatów / narzutów z ręki (opis znajduje się w rozdziale „[Programowanie kasjera](#)”).

Funkcja jest dostępna w menu:

- 2 KIEROWNIK → 3 KONFIGURACJA → 2 KONFIGURACJA SPRZEDAŻY →
- 2 RABAT/NARZUT Z RĘKI →
 - 1 LIMIT - RABAT PROCENTOWY
 - 2 LIMIT - RABAT KWOTOWY
 - 3 LIMIT - NARZUT PROCENTOWY
 - 4 LIMIT - NARZUT KWOTOWY
 - 5 ŁĄCZENIE RABATÓW
 - 6 ŁĄCZENIE NARZUTÓW

LIMITY RABATÓW/NARZUTÓW

Kasa umożliwia określenie limitu dla każdego typu operacji.

Wykonywana czynność	Podgląd wyświetlacza
Pozycje od 1 do 4 w menu umożliwiają określenie limitów rabatów procentowych, rabatów kwotowych, narzutów procentowych i narzutów kwotowych. Wyboru należy dokonać klawiszami strzałek [GÓRA] / [DÓŁ] i zatwierdzić klawiszem [RAZEM].	
Dla pozycji „Limit - rabat procentowy” i „Limit - narzut procentowy” zostanie wyświetlone okno do wprowadzenia wartości procentowej.	
Dla pozycji „Limit - rabat kwotowy” i „Limit - narzut kwotowy” zostanie wyświetlone okno do wprowadzenia wartości kwotowej. Dla wszystkich pól działanie klawiszy jest identyczne. Należy wpisać wartość za pomocą klawiatury i zatwierdzić [RAZEM].	

ŁĄCZENIE RABATÓW/NARZUTÓW

Pozycje określają, czy udzielony rabat bądź narzut będzie mógł być sumowany z innymi ewentualnymi operacjami tego samego typu (rabat „z ręki” z innymi rabatami np. automatycznymi, narzut „z ręki” z innymi narzutami).

Wykonywana czynność	Podgląd wyświetlacza
Wyboru należy dokonać klawiszami strzałek [GÓRA] / [DÓŁ] i zatwierdzić klawiszem [RAZEM].	5 łącznie rabatów
	6 łącznie narzutów
Dla pozycji „ Łączenie rabatów ” i „ Łączenie narzutów ” działanie klawiszy jest identyczne. Należy klawiszami strzałek [GÓRA] / [DÓŁ] lub [1] / [2] wybrać odpowiednie ustawienie i zatwierdzić [RAZEM].	Nie łącznie rabatów

OBOWIĄZKOWA WPŁATA

Funkcja pozwala określić czy w zakończeniu paragonu kasa będzie wymagała od operatora wprowadzenia wartości wpłaty dokonanej przez klienta, w celu automatycznego wyliczenia reszty. Skonfigurowanie tej funkcji na TAK pozwala uniknąć błędów rachunkowych.

Funkcja jest dostępna w menu:

2 KIEROWNIK → 3 KONFIGURACJA → 2 KONFIGURACJA SPRZEDAŻY → 3 OBOWIĄZKOWA WPŁATA

Wykonywana czynność	Podgląd wyświetlacza
Wyboru należy dokonać klawiszami strzałek [GÓRA] / [DÓŁ] lub [1] / [2] i zatwierdzić [RAZEM].	Nie Obowiązkowa wpł.

SPRAWDZANIE CENY PLU

Funkcja ta określa, czy podczas transakcji będzie możliwe sprawdzanie ceny towaru przez kasjera.

Uaktywnienie tej funkcji umożliwia sprawdzanie ceny na stanowisku sprzedaży, przez co nie jest wymagane instalowanie dodatkowych urządzeń typu PRICE CHECKER (weryfikator cen) na hali sklepowej.

Funkcja jest dostępna w menu:

2 KIEROWNIK → 3 KONFIGURACJA → 2 KONFIGURACJA SPRZEDAŻY →
4 SPRAWDZANIE CENY PLU

Wykonywana czynność

Podgląd wyświetlacza

Wyboru należy dokonać klawiszami strzałek **[GÓRA]**
/ **[DÓŁ]** lub **[1]** / **[2]** i zatwierdzić **[RAZEM]**.

Tak
Spr.ceny towaru

KONTROLA STANU KASY

Włączenie tej funkcji powoduje, że kasa kontroluje stan kasy, nie pozwalając wykonać wypłaty lub wydać reszty, jeżeli wartość operacji jest wyższa niż stan kasy. Kontrolowany jest również maksymalny możliwy stan kasy – jeżeli kwota wpłaty lub zapłaty za sprzedany towar może spowodować przekroczenie tej wartości, zgłaszany jest odpowiedni komunikat i operacja nie może być wykonana. Kontrola odbywa się dla każdej formy płatności osobno (również dla walut). Jeżeli kontrola stanu kasy jest wyłączona i stan kasy został przekroczony, włączenie tej kontroli jest możliwe tylko po wykonaniu raportu zmianowego, który m.in. powoduje zerowanie stanu kasy.

Funkcja jest dostępna w menu:

2 KIEROWNIK → 3 KONFIGURACJA → 2 KONFIGURACJA SPRZEDAŻY →
5 KONTROLA STANU KASY

Wykonywana czynność

Podgląd wyświetlacza

Wyboru należy dokonać klawiszami strzałek **[GÓRA]**
/ **[DÓŁ]** lub **[1]** / **[2]** i zatwierdzić **[RAZEM]**.

Nie
Kontr.stanu kasy

KLAWISZ „KOD”

Funkcja ta określa, według jakiego identyfikatora będą wyszukiwane towary podczas sprzedaży w przypadku wprowadzania numerów z klawiatury.

Funkcja jest dostępna w menu:

2 KIEROWNIK → 3 KONFIGURACJA → 2 KONFIGURACJA SPRZEDAŻY →
6 KLAWISZ 'KOD'

Wykonywana czynność

Podgląd wyświetlacza

Dostępne są następujące ustawienia:

- **kod + nr PLU** – towar jest wyszukiwany po kodzie kreskowym, a następnie po numerze PLU;
- **nr PLU** – towar jest wyszukiwany po numerze PLU;
- **kod towaru** – towar jest wyszukiwany po kodzie kreskowym.

kod + nr PLU
Funkcja klaw.PLU

Wyboru należy dokonać klawiszami strzałek [**GÓRA**] / [**DÓŁ**] lub [**1**] / [**2**] / [**3**] i zatwierdzić [**RAZEM**].

NIP NABYWCY

Kasa Posnet Mobile Online umożliwia konfigurację sposobu drukowania NIPu nabywcy na paragonie.

Funkcja jest dostępna w menu:

2 KIEROWNIK → 3 KONFIGURACJA → 2 KONFIGURACJA SPRZEDAŻY →
7 NIP NABYWCY

Wykonywana czynność

Podgląd wyświetlacza

Dostępne są następujące ustawienia:

- **Standardowy I** – czcionka standardowa,
- **Wyróżniony I** – czcionka pogrubiona,
- **Standardowy II** – czcionka standardowa z podkreśleniem,
- **Wyróżniony II** – czcionka pogrubiona z podkreśleniem.

Standardowy I
NIP nabywcy

Wyboru należy dokonać klawiszami strzałek [**GÓRA**] / [**DÓŁ**] lub [**1**] / [**2**] / [**3**] / [**4**] i zatwierdzić [**RAZEM**].

Po zatwierdzeniu wybranego ustawienia, należy zdefiniować limit wartości paragonu, do jakiego możliwe jest drukowanie na nim NIPu nabywcy.

0,00
Lim. wart.parag

Ustawienie wartości różnej od „**0,00**” oznacza, że NIP nabywcy będzie drukowany na paragonie do danej kwoty. Ustawienie wartości „**0,00**” oznacza brak ustawionego limitu (brak ograniczenia). Wartość należy wprowadzić z klawiatury i zatwierdzić [**RAZEM**].

KONFIGURACJA SPRZĘTU

WYŚWIETLACZE

W tym rozdziale są opisane ustawienia dla wyświetlacza klienta i operatora.

Funkcja konfiguracji wyświetlacza klienta jest dostępna w menu:

2 KIEROWNIK → 3 KONFIGURACJA → 3 KONFIGURACJA SPRZĘTU →
1 WYŚWIETLACZ KLIENTA →
→ 1 KONTRAST WYŚWIETLACZA
→ 2 PODŚWIETLENIE
→ 3 JASNOŚĆ PODŚWIETLENIA

Funkcja konfiguracji wyświetlacza operatora jest dostępna w menu:

2 KIEROWNIK → 3 KONFIGURACJA → 3 KONFIGURACJA SPRZĘTU →
2 WYŚWIETLACZ OPERATORA →
→ 1 KONTRAST WYŚWIETLACZA
→ 2 PODŚWIETLENIE
→ 3 JASNOŚĆ PODŚWIETLENIA
→ 4 CZAS ZANIKU PODŚWIETLENIA

KONTRAST WYŚWIETLACZY

Kontrast wyświetlaczy jest regulowany w zakresie 1 – 16. Zmiana jest natychmiast widoczna.

Wykonywana czynność	Podgląd wyświetlacza
Odpowiedni poziom należy ustawić klawiszami strzałek [GÓRA] / [DÓŁ] lub wpisać numer z klawiatury i zatwierdzić [RAZEM]. Strzałkami [PRAWO] / [LEWO] można automatycznie zmienić ustawienie na maksymalne lub minimalne. Naciśnięcie klawisza [C] powoduje skasowanie wartości. Przytrzymanie tego klawisza powoduje wyjście z ustawień bez zmiany parametru.	

PODŚWIETLENIE

Określa w jakich stanach funkcja zaniku podświetlenia ma być włączona.

Do wyboru są opcje:

- „**Tylko z baterią**” – podświetlenie jest włączone tylko przy zasilaniu zewnętrznym,
- „**Zawsze**” – podświetlenie jest włączone niezależnie od źródła zasilania.

Wykonywana czynność

Podgląd wyświetlacza

Wyboru należy dokonać klawiszami strzałek **[GÓRA]** / **[DÓŁ]** lub **[1]** / **[2]** i zatwierdzić **[RAZEM]**.

Tylko z baterią
Zanik podświetl.

JASNOŚĆ PODŚWIETLENIA

Jasność podświetlenia wyświetlacza jest regulowana w zakresie 1 – 16. Zmiana jest natychmiast widoczna.

Wykonywana czynność

Podgląd wyświetlacza

Odpowiedni poziom należy ustawić klawiszami strzałek **[GÓRA]** / **[DÓŁ]** lub wpisać numer z klawiatury i zatwierdzić **[RAZEM]**. Strzałkami **[PRAWO]** / **[LEWO]** można automatycznie zmieniać ustawienie na maksymalne lub minimalne. Naciśnięcie klawisza **[C]** powoduje skasowanie wartości. Przytrzymanie tego klawisza powoduje wyjście z ustawień bez zmiany parametru.

Jasność podśw. 6

CZAS ZANIKU PODŚWIETLENIA

Funkcja ta pozwala określić po jakim czasie bezczynności podświetlenie zostanie automatycznie wygaszone. Służy ona oszczędzeniu energii i jest przydatna szczególnie przy pracy z akumulatora. Czas zaniku podświetlenia jest określony w sekundach i zawiera się w przedziale od 0 do 999. Ustawienie 0 oznacza, że podświetlenie nie będzie automatycznie wyłączane (funkcja jest nieaktywna).



Pozycja jest dostępna tylko przy konfiguracji wyświetlacza operatora.

Wykonywana czynność

Podgląd wyświetlacza

Posługując się klawiszami **[GÓRA]** / **[DÓŁ]** należy ustawić odpowiedni czas zaniku podświetlenia, bądź wpisać go używając klawiszy numerycznych.

100 (sek.)
Zanik podśw.

Wybraną wartość należy zatwierdzić klawiszem **[RAZEM]**. Przytrzymanie klawisza **[C]** powoduje wyjście z ustawień bez zmiany parametru.

WYDRUK

Funkcja jest dostępna w menu:

2 KIEROWNIK → 3 KONFIGURACJA → 3 KONFIGURACJA SPRZĘTU →
3 WYDRUK →
→ 1 JAKOŚĆ WYDRUKU
→ 2 OSZCZĘDNOŚĆ PAPIERU
→ 3 Tryb ekonomiczny
→ 4 WYDRUKI
→ 1 RAPORTY DOBOWE
→ 2 NIEFISKALNE
→ 3 PROGRAMOWANIE BAZ
→ 4 KOD PODPISU CYFROWEGO

JAKOŚĆ WYDRUKU

Funkcja umożliwia dostosowanie parametrów pracy mechanizmu drukującego kasy do poziomów czułości zastosowanego papieru termicznego. 1 – najwyższa czułość papieru, 4 – najniższa czułość. Zmiana ustawień jakości wydruku to zmiana stopnia zaczernienia wydruku.

Wykonywana czynność

Podgląd wyświetlacza

Ustawienia należy dokonać klawiszami strzałek [GÓRA] / [DÓŁ] lub wpisać numer z klawiatury i zatwierdzić [RAZEM]. Strzałkami [PRAWO] / [LEWO] można automatycznie zmienić ustawienie na maksymalne lub minimalne. Naciśnięcie klawisza [C] powoduje skasowanie wartości. Przytrzymanie tego klawisza powoduje wyjście z ustawień bez zmiany parametru.

Jakość wydruku

2



Papier termiczny niskiej jakości wymaga większego zużycia energii i jednocześnie skraca żywotność mechanizmu drukującego. Stosowanie wysokiej jakości materiałów eksploatacyjnych zalecanych przez Posnet ma zdecydowany wpływ na zwiększenie wydajności akumulatora kasy i jednocześnie mniej obciąża mechanizm drukujący.

OSZCZĘDNOŚĆ PAPIERU

W trybie oszczędności papieru kasa drukuje nagłówek następnego wydruku zaraz po zakończeniu poprzedniego. Pozwala to zagospodarować miejsce między mechanizmem drukującym a ząbkami do urywania papieru.

Wykonywana czynność

Podgląd wyświetlacza

Wyboru należy dokonać klawiszami strzałek [GÓRA] / [DÓŁ] lub [1] / [2] i zatwierdzić [RAZEM].

Tak
Oszczędn. papieru

TRYB EKONOMICZNY

W trybie tym szybkość wydruku jest optymalnie dopasowana do zużycia energii.

Wykonywana czynność

Podgląd wyświetlacza

Wyboru należy dokonać klawiszami strzałek [GÓRA] / [DÓŁ] lub [1] / [2] i zatwierdzić [RAZEM].

Tak
Tryb ekonomiczny

WYDRUKI

Raporty dobowe

Pozycja umożliwia wybór, czy raporty dobowe mają być drukowane na oryginale i zapisywane w pamięci chronionej, czy tylko zapisywane w pamięci chronionej.

Wykonywana czynność

Podgląd wyświetlacza

Wyboru należy dokonać klawiszami strzałek [GÓRA] / [DÓŁ] lub [1] / [2] i zatwierdzić [RAZEM].

Wydruk
Raporty dobowe

Niefiskalne

Pozycja umożliwia wybór, czy wydruki niefiskalne mają być drukowane na oryginale i zapisywane w pamięci chronionej, czy tylko zapisywane w pamięci chronionej.

Wykonywana czynność

Podgląd wyświetlacza

Wyboru należy dokonać klawiszami strzałek [GÓRA] / [DÓŁ] lub [1] / [2] i zatwierdzić [RAZEM].

Wydruk
Wyd. niefiskalne

Programowanie baz

Pozycja umożliwi wybór, czy wydruki programowania baz mają być generowane. „**Brak wydruku**” – programowanie/zmiana/kasowanie rekordów baz nie będzie potwierdzone wydrukiem.

„**Wydruk**” – programowanie/zmiana/kasowanie rekordów baz będzie potwierdzane wydrukiem niefiskalnym.

Przy ustawieniu „**Wydruk**” w tej pozycji i ustawieniu „**Brak wydruku**” w pozycji „**Niefiskalne**”, dokumenty programowania baz będą tylko zapisywane w pamięci chronionej, jak pozostałe wydruki niefiskalne.

Wykonywana czynność	Podgląd wyświetlacza
---------------------	----------------------

Wyboru należy dokonać klawiszami strzałek [GÓRA] / [DÓŁ] lub [1] / [2] i zatwierdzić [RAZEM].

Wydruk
Wydruki prog.baz



Ustawienie nie dotyczy programowania baz przez protokół kasowy.

Kod podpisu cyfrowego

Funkcja umożliwia włączenie lub wyłączenie drukowania kodu podpisu cyfrowego dokumentów.

Wykonywana czynność	Podgląd wyświetlacza
---------------------	----------------------

Wyboru należy dokonać klawiszami strzałek [GÓRA] / [DÓŁ] lub [1] / [2] i zatwierdzić [RAZEM].

Brak wydruku
Kod podp. cyfr.

DŹWIĘKI KLAWISZY

Funkcja pozwala na wyłączenie lub włączenie dźwięków klawiszy.

Funkcja konfiguracji wyświetlacza klienta jest dostępna w menu:

2 KIEROWNIK → 3 KONFIGURACJA → 3 KONFIGURACJA SPRZĘTU →
4 DŹWIĘKI KLAWISZY

Wykonywana czynność

Podgląd wyświetlacza

Wyboru należy dokonać klawiszami strzałek [GÓRA]
/ [DÓŁ] lub [1] / [2] i zatwierdzić [RAZEM].

Tak
Dźwięki klawiszy

ZASILANIE

Funkcja pozwala na wyłączenie lub włączenie możliwości ładowania urządzenia przez podłączony kabel USB łączący kasę z komputerem.

Funkcja konfiguracji wyświetlacza klienta jest dostępna w menu:

2 KIEROWNIK → 3 KONFIGURACJA → 3 KONFIGURACJA SPRZĘTU →
5 ZASILANIE

Wykonywana czynność

Podgląd wyświetlacza

Wyboru należy dokonać klawiszami strzałek [GÓRA]
/ [DÓŁ] lub [1] / [2] i zatwierdzić [RAZEM].

1 ładowanie
przez USB

Tak
ładowanie USB

USŁUGI PC

Funkcja umożliwia konfigurację połączenia PC i odczytu pamięci chronionej.

Funkcja konfiguracji usług PC jest dostępna w menu:

2 KIEROWNIK → 3 KONFIGURACJA → 3 KONFIGURACJA SPRZĘTU →
6 USŁUGI PC →
→ 1 POŁĄCZENIE PC
→ 2 ODCZYT PAMIĘCI CHRON.

POŁĄCZENIE PC

Funkcja umożliwia konfigurację połączenia PC.

Wykonywana czynność	Podgląd wyświetlacza
---------------------	----------------------

Jeżeli połączenie nie jest jeszcze skonfigurowane, po zatwierdzeniu „**1 Połączenie PC**” wyświetlana jest pozycja „**Nowe połącz.**”, która umożliwia skonfigurowanie funkcji. W celu zatwierdzenia pozycji należy nacisnąć klawisz **[RAZEM]**.



Nazwa połączenia.

Pozycja pozwala na wpisanie nazwy dla danego połączenia do 12 znaków.

W celu edycji nazwy należy zatwierdzić pozycję klawiszem **[RAZEM]**, skasować nazwę domyślną klawiszem **[C]**, następnie wprowadzić nową nazwę za pomocą klawiatury i zatwierdzić **[RAZEM]**.



Interfejs.

W pierwszej kolejności należy wybrać port, który będzie wykorzystywany w kasie do komunikacji

z komputerem. Wyboru należy dokonać klawiszami **[GÓRA]** / **[DÓŁ]** i zatwierdzić **[RAZEM]**. Opcje możliwe do wyboru to: „**Nieaktywny**”, „**COM1**”, „**USB**”, „**TCP**”. Ustawienie „**Nieaktywny**” oznacza, że komunikacja z komputerem nie będzie skonfigurowana na żadnym porcie.





Dla połączenia RS (zatwierdzenie **COM1**) należy kolejno ustawić w kasie parametry:

- **Prędkość transmisji** – możliwe ustawienia: 2400, 4800, 9600, 19200, 38400, 57600, 115200.
- **Bit stop** – możliwe ustawienia: 1 lub 2.
- **Parzystość** – możliwe ustawienia: Brak, Parzyste, Nieparzyste.
- **Sterowanie przepływem** – możliwe ustawienia: Brak, RTS/CTS.

Wyboru tych parametrów należy dokonać klawiszami **[GÓRA]** / **[DÓŁ]** i zatwierdzić **[RAZEM]**.

Parametr bity danych jest w kasie Posnet Mobile Online ustawiony na stałe, na 8.

Po zatwierdzeniu „**TCP**”, (połączenie WiFi, GPRS i karta sieciowa USB) należy podać numer portu, na którym będzie się odbywała komunikacja z komputerem.

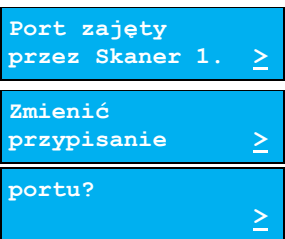
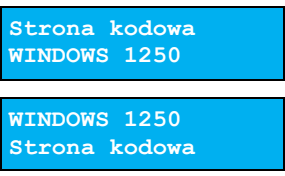
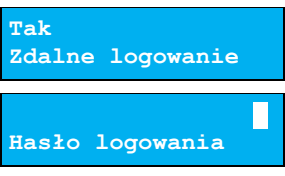
Wykonywana czynność	Podgląd wyświetlacza
<p>Numer portu należy wpisać z klawiatury i zatwierdzić [RAZEM].</p>	
<p>Po zatwierdzeniu wyświetlana jest lista umożliwiająca określenie sposobu połączenia dla TCP (dla połączeń przychodzących).</p> <p>Opcje możliwe do wyboru: AUTO, GPRS, WiFi, Karta sieciowa USB. Wyboru należy dokonać klawiszami [GÓRA] / [DÓŁ] i zatwierdzić [RAZEM]. Ustawienie AUTO oznacza, że kasa będzie nasłuchiwać na wszystkich interfejsach jednocześnie. Wybór „GPRS”, „WiFi” lub „Karta sieciowa USB” oznacza, że kasa odbierze połączenie tylko wtedy, jeśli przyjdzie ono po tym wybranym interfejsie.</p>	
<p>Zatwierdzenie numeru portu („COM” lub „TCP”), który jest zajęty (przypisany do innej funkcji/urządzenia) powoduje wyświetlenie komunikatu. Naciśnięcie klawisza [C] powoduje rezygnację ze zmiany ustawień i powrót na pozycję „Interfejs”, naciśnięcie [RAZEM] – przejście do edycji parametrów portu. Zatwierdzenie parametrów portu powoduje zmianę poprzednich ustawień: przypisanie portu do komunikacji z komputerem i ustawienie urządzenia /funkcji poprzednio do niego przypisanej jako „Nieaktywny”.</p>	
<p>Strona kodowa. Pozycja umożliwia wybór strony kodowej, jaka będzie używana przy transmisji z komputerem. Dostępne są standardy: WINDOWS 1250, MAZOVIA, LATIN 2. Wyboru należy dokonać klawiszami strzałek [GÓRA] / [DÓŁ] lub [1] / [2] / [3] i zatwierdzić [RAZEM].</p>	
<p>Logowanie zdalne. Aktywacja funkcji powoduje, że przy komunikacji z komputerem kasa udostępni swoje zasoby dopiero po zdalnym zalogowaniu. Po zatwierdzeniu „Tak” – funkcja aktywna, należy zaprogramować hasło zdalnego logowania. Hasło to, w celu zalogowania, musi zostać podane zdalnie z zewnętrznego programu współpracującego z kasą.</p>	

Wykonywana czynność

Podgląd wyświetlacza

Po podaniu wszystkich parametrów należy potwierdzić zapisanie danych naciskając klawisz **[RAZEM]** na pozycji „Zapisz”.

Zapisz

ODCZYT PAMIĘCI CHRONIONEJ

Pozycja umożliwia ustawienie portu UDP do odczytu pamięci chronionej przez protokół FSP.

Wykonywana czynność

Podgląd wyświetlacza

Dostępne są pozycje „Nieaktywny” i „UDP”. Wyboru należy dokonać klawiszami strzałek **[GÓRA]** / **[DÓŁ]** lub **[1]** / **[2]** i zatwierdzić **[RAZEM]**. Wybranie opcji „UDP” powoduje wyświetlenie pola do wprowadzenia numeru portu z zakresu 1 – 49151. Należy go wprowadzić za pomocą klawiatury i zatwierdzić **[RAZEM]**.

UDP
Wyb. interfejs

Port 2121

INTERFEJSY POŁĄCZEŃ

Funkcja konfiguracji połączeń sieciowych jest dostępna w menu:

2 KIEROWNIK → 3 KONFIGURACJA → 3 KONFIGURACJA SPRZĘTU →
7 INTERFEJSY POŁĄCZEŃ →
→ 1 WIFI
→ 2 KARTA SIECIOWA USB
→ 3 MODEM GPRS
→ 4 PRIORYTETY POŁĄCZEŃ

WiFi

Pozycja zawiera funkcje umożliwiające konfigurację połączenia WiFi.

Status

Wykonywana czynność

Podgląd wyświetlacza

Pozycja umożliwia włączenie lub wyłączenie aktywności interfejsu. Wyboru należy dokonać klawiszami strzałek **[GÓRA]** / **[DÓŁ]** lub **[1]** / **[2]** i zatwierdzić **[RAZEM]**.

Aktywny
Status

TCP/IP

Po zatwierdzeniu pozycji zostanie wyświetlona lista parametrów do konfiguracji.

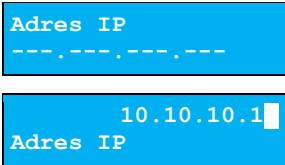
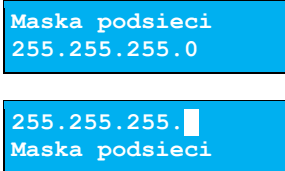
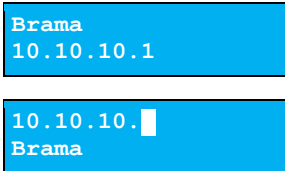
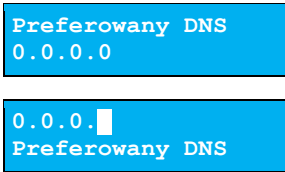
Wykonywana czynność	Podgląd wyświetlacza
<p>Adres IP. Po zatwierdzeniu [RAZEM] tej pozycji zostanie wyświetlone pole do wprowadzenia adresu IP. Jeżeli kasa ma pracować w sieci lokalnej (LAN), adres IP musi być zgodny z ustawieniami danej sieci.</p>	 <p>Adres IP ---.---.---.---</p> <p>10.10.10.1 Adres IP</p>
<p>W przypadku pracy kasy w sieci rozległej (WAN) możliwe są ustawienia:</p> <ul style="list-style-type: none">• podłączenie kasy bezpośrednio do sieci WAN – adres IP kasy jest globalny i widoczny w całej sieci WAN,• podłączenie kasy za bramą – kasa posiada lokalny adres IP a brama przekierowuje ruch sieciowy,• podłączenie kasy do sieci VPN – adres IP musi być zgodny z ustawieniami sieci VPN.	
<p>Maska podsieci. Po zatwierdzeniu tej pozycji zostanie wyświetlone pole do wprowadzenia adresu maski podsieci. Działanie klawiszy jest identyczne jak w przypadku adresu IP.</p>	 <p>Maska podsieci 255.255.255.0</p> <p>255.255.255. Maska podsieci</p>
<p>Brama. Po zatwierdzeniu tej pozycji zostanie wyświetlone pole do wprowadzenia adresu bramy. W przypadku podłączenia kasy za bramą należy wpisać adres IP bramy, w przypadku pracy kasy w sieci bez bramy – adres IP kasy. Działanie klawiszy jest identyczne jak w przypadku adresu IP.</p>	 <p>Brama 10.10.10.1</p> <p>10.10.10. Brama</p>
<p>Preferowany DNS. Po zatwierdzeniu tej pozycji zostanie wyświetlone pole do wprowadzenia adresu preferowanego DNS, który będzie wybierany w pierwszej kolejności.</p>	 <p>Preferowany DNS 0.0.0.0</p> <p>0.0.0. Preferowany DNS</p>

Wykonywana czynność	Podgląd wyświetlacza
---------------------	----------------------

Alternatywny DNS.

Po zatwierdzeniu tej pozycji zostanie wyświetlone pole do wprowadzenia adresu alternatywnego DNS, który będzie wybierany jeżeli nie będzie można się połączyć z preferowanym adresem. Dla wszystkich tych pól należy wpisać wartość za pomocą klawiatury numerycznej lub klawiszami **[GÓRA]** / **[DÓŁ]**. Po wprowadzeniu wartości dwucyfrowej kursor przeskoczy automatycznie do następnego okna. W innym przypadku kursor można przesunąć klawiszami **[PRAWO]** / **[LEWO]** lub **[EXT]**. Wprowadzony adres należy potwierdzić klawiszem **[RAZEM]**.

Alternatywny DNS
0.0.0.0

0.0.0.█
Alternatywny DNS

DHCP.

Funkcja DHCP umożliwia automatyczne dobranie parametrów TCP/IP w przypadku próby podłączenia do serwera, jeżeli serwer udostępni taką możliwość. Po zatwierdzeniu DHCP można wybrać, czy funkcja jest aktywna, czy nie.

DHCP
Nie

Nie
DHCP



Włączenie DHCP powoduje, że nie można już ręcznie wpisać pozostałych parametrów, są dobierane automatycznie.

Po podaniu wszystkich parametrów należy potwierdzić zapisanie danych naciskając klawisz **[RAZEM]** na pozycji „Zapisz”.

Zapisz

Adres MAC

Po wybraniu tej pozycji jest możliwość zmiany 5 ostatnich znaków adresu MAC kasy.

Adres MAC może zawierać znaki: 1, 2, 3, 4, 5, 6, 7, 8, 9, 0, A, B, C, D, E, F.

Wykonywana czynność	Podgląd wyświetlacza
---------------------	----------------------

Po zatwierdzeniu tej pozycji zostanie wyświetlone okno do wprowadzenia adresu MAC. Adres należy wprowadzić z klawiatury i zatwierdzić **[RAZEM]**.

Adres MAC 95764█

Wyszukiwanie sieci

Umożliwia wyszukanie i wyświetlenie dostępnych sieci, wybór odpowiedniej sieci spośród wyświetlanych, jak również usunięcie sieci lub dodanie nowej.

KARTA SIECIOWA USB

Pozycja umożliwia konfigurację portu USB, który będzie działał jak karta sieciowa.

Status

Wykonywana czynność	Podgląd wyświetlacza
Pozycja umożliwia włączenie lub wyłączenie aktywności interfejsu. Wyboru należy dokonać klawiszami strzałek [GÓRA] / [DÓŁ] lub [1] / [2] i zatwierdzić [RAZEM].	Aktywny Status

TCP/IP

Po zatwierdzeniu pozycji zostanie wyświetlona lista parametrów do konfiguracji.











Wykonywana czynność	Podgląd wyświetlacza
Adres IP. Po zatwierdzeniu [RAZEM] tej pozycji zostanie wyświetlone pole do wprowadzenia adresu IP. Jeżeli kasa ma pracować w sieci lokalnej (LAN), adres IP musi być zgodny z ustawieniami danej sieci.	Adres IP ---.---.---.---
	10.10.10.1 Adres IP
W przypadku pracy kasy w sieci rozległej (WAN) możliwe są ustawienia: <ul style="list-style-type: none">• połączenie kasy bezpośrednio do sieci WAN – adres IP kasy jest globalny i widoczny w całej sieci WAN,• połączenie kasy za bramą – kasa posiada lokalny adres IP a brama przekierowuje ruch sieciowy,• połączenie kasy do sieci VPN – adres IP musi być zgodny z ustawieniami sieci VPN.	

Maska podsieci.

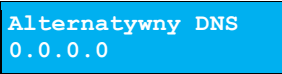
Po zatwierdzeniu tej pozycji zostanie wyświetlone pole do wprowadzenia adresu maski podsieci. Działanie klawiszy jest identyczne jak w przypadku adresu IP.

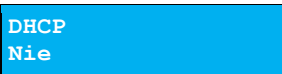
Maska podsieci
255.255.255.0

255.255.255.
Maska podsieci

Wykonywana czynność	Podgląd wyświetlacza
<p>Brama. Po zatwierdzeniu tej pozycji zostanie wyświetlone pole do wprowadzenia adresu bramy. W przypadku podłączenia kasy za bramą należy wpisać adres IP bramy, w przypadku pracy kasy w sieci bez bramy - adres IP kasy. Działanie klawiszy jest identyczne jak w przypadku adresu IP.</p>	 
<p>Preferowany DNS. Po zatwierdzeniu tej pozycji zostanie wyświetlone pole do wprowadzenia adresu preferowanego DNS, który będzie wybierany w pierwszej kolejności.</p>	 
<p>Alternatywny DNS. Po zatwierdzeniu tej pozycji zostanie wyświetlone pole do wprowadzenia adresu alternatywnego DNS, który będzie wybierany jeżeli nie będzie można się połączyć z preferowanym adresem. Dla wszystkich tych pól należy wpisać wartość za pomocą klawiatury numerycznej lub klawiszami [GÓRA] / [DÓŁ]. Po wprowadzeniu wartości dwucyfrowej kursor przeskoczy automatycznie do następnego okna. W innym przypadku kursor można przesunąć klawiszami [PRAWO] / [LEWO] lub [EXT]. Wprowadzony adres należy potwierdzić klawiszem [RAZEM].</p>	 
<p>DHCP. Funkcja DHCP umożliwia automatyczne dobranie parametrów TCP/IP w przypadku próby podłączenia do serwera, jeżeli serwer udostępni taką możliwość. Po zatwierdzeniu DHCP można wybrać, czy funkcja jest aktywna, czy nie.</p>	 
 <p><i>Włączenie DHCP powoduje, że nie można już ręcznie wpisać pozostałych parametrów, są dobierane automatycznie.</i></p>	
<p>Po podaniu wszystkich parametrów należy potwierdzić zapisanie danych naciskając klawisz [RAZEM] na pozycji „Zapisz”.</p>	

Sterownik USB

Wykonywana czynność	Podgląd wyświetlacza
<p>Pozycja umożliwia wybór sterownika, z jakiego ma korzystać urządzenie. Możliwe ustawienia:</p> <ul style="list-style-type: none"> • Auto – sterowniki wykrywane są automatycznie, • W10 driver – kasa korzysta z sterowników Windows 10, • Posnet driver – kasa korzysta ze sterowników dedykowanych. <p>Wyboru należy dokonać klawiszami strzałek [GÓRA] / [DÓŁ] lub [1] / [2] / [3] i zatwierdzić [RAZEM].</p>	

MODEM GPRS



„POSNET Polska” S.A. informuje, że: (i) kasa fiskalna/drukarka fiskalna typu MOBILE ONLINE Z MODEMEM GPRS, z kartą SIM (dalej: Urządzenie) umożliwia połączenie i przesyłanie danych między nią a Centralnym Repozytorium Kas, (ii) pod warunkiem używania Urządzenia w zasięgu sieci telekomunikacyjnej dostawcy usług, dzięki skonfigurowanej z Urządzeniem karcie SIM, w okresie 80 miesięcy od dnia sprzedaży Urządzenia przez „POSNET Polska” S.A., dzięki skonfigurowanej z Urządzeniem karcie SIM, zapewniona jest także transmisja danych, (iii) w przypadku wskazanym w pkt. (ii) powyżej po upływie 80 miesięcy od dnia sprzedaży Urządzenia przez „POSNET Polska” S.A., a także w przypadku, gdy Urządzenie używane jest poza zasięgiem sieci telekomunikacyjnej dostawcy usług, transmisja danych między Urządzeniem a Centralnym Repozytorium Kas wymaga uzyskania przez użytkownika Urządzenia we własnym zakresie i na własny koszt dostępu do sieci telekomunikacyjnej, (iv) w przypadku, gdy taki dostęp do sieci ma być zapewniony w inny sposób niż przez przewodowe połączenie Urządzenia z komputerem przez złącze USB, „POSNET Polska” S.A. rekomenduje skontaktowanie się przez użytkownika Urządzenia z serwisem Urządzenia w celu skonfigurowania łącza z Urządzeniem.

Status

Wykonywana czynność	Podgląd wyświetlacza
<p>Pozycja umożliwia włączenie lub wyłączenie aktywności połączenia. Wyboru należy dokonać klawiszami strzałek [GÓRA] / [DÓŁ] lub [1] / [2] i zatwierdzić [RAZEM].</p>	

PIN

Wykonywana czynność	Podgląd wyświetlacza
Pozycja umożliwia wpisanie numeru pin. Należy go wpisać z klawiatury i zatwierdzić [RAZEM].	



W przypadku podania błędnego kodu PIN, karta SIM może zostać zablokowana. Kasa nie informuje o wprowadzeniu błędnego kodu PIN.

Ustawienia

Pozycja umożliwia ustawienie parametrów, koniecznych do komunikacji za pośrednictwem modemu GPRS.

Podgląd wyświetlacza	Wykonywana czynność
Nazwa użytkownika. Po zatwierdzeniu tej pozycji za pomocą klawiatury należy wpisać nazwę użytkownika i zatwierdzić [RAZEM].	 
Hasło. Po zatwierdzeniu tej pozycji za pomocą klawiatury należy wpisać hasło i zatwierdzić [RAZEM].	 
Punkt dostępu. Po zatwierdzeniu tej pozycji za pomocą klawiatury należy wpisać punkt dostępu i zatwierdzić [RAZEM].	 

Podgląd wyświetlacza	Wykonywana czynność
<p>Timeout. Po zatwierdzeniu tej pozycji za pomocą klawiatury lub strzałkami [GÓRA] / [DÓŁ] należy podać timeout i zatwierdzić [RAZEM].</p>	<div style="border: 1px solid black; background-color: #00aaff; padding: 5px; margin-bottom: 10px;">Timeout 20</div> <div style="border: 1px solid black; background-color: #00aaff; padding: 5px;">Timeout 2 <input type="text"/> sek.</div>
<p>Dodatkowe komendy 1 i 2. Po wybraniu pozycji „Dodatkowa komenda 1” lub „Dodatkowa komenda 2” zostaną wyświetlone pola do wprowadzenia odpowiednich komend, które należy wprowadzić za pomocą klawiatury i potwierdzić [RAZEM].</p>	<div style="border: 1px solid black; background-color: #00aaff; padding: 5px; margin-bottom: 10px;">Dodat. komenda 1 ATE1</div> <div style="border: 1px solid black; background-color: #00aaff; padding: 5px;">ATE1 <input type="text"/> Dodat. komenda 1</div>
<p>Po podaniu wszystkich parametrów należy potwierdzić zapisanie danych naciskając klawisz [RAZEM] na pozycji „Zapisz”.</p>	<div style="border: 1px solid black; background-color: #00aaff; padding: 5px; text-align: center;">Zapisz</div>

Port

Pozycja umożliwia skonfigurowanie portu modemu.

Wykonywana czynność	Podgląd wyświetlacza
<p>Po zatwierdzeniu tej pozycji zostanie wyświetlona lista: „Nieaktywny”, „COM1”. Wyboru należy dokonać klawiszami [GÓRA] / [DÓŁ] i zatwierdzić [RAZEM].</p>	<div style="border: 1px solid black; background-color: #00aaff; padding: 5px; text-align: center;">Nieaktywny Port modemu</div>
<p>Dla połączenia RS (zatwierdzenie COM1) należy kolejno ustawić w kasie parametry:</p> <ul style="list-style-type: none"> • Prędkość transmisji – możliwe ustawienia: 2400, 4800, 9600, 19200, 38400, 57600, 115200. • Bit stop – możliwe ustawienia: 1 lub 2. • Parzystość – możliwe ustawienia: Brak, Parzyste, Nieparzyste. • Sterowanie przepływem – możliwe ustawienia: Brak, XON/XOFF, RTS/CTS. <p>Wyboru tych parametrów należy dokonać klawiszami [GÓRA] / [DÓŁ] i zatwierdzić [RAZEM]. Parametr bity danych jest w kasie Posnet Mobile Online ustawiony na stałe na 8.</p>	

Wykonywana czynność	Podgląd wyświetlacza
Zatwierdzenie portu COM w sytuacji, gdy jest on przypisany do innej funkcji/urządzenia powoduje wyświetlenie komunikatu.	Port zajęty przez Skaner 1. >
Naciśnięcie klawisza [C] - rezygnacja ze zmiany ustawień i powrót na pozycję „Port”, naciśnięcie [RAZEM] – przejście do edycji parametrów portu. Zatwierdzenie parametrów portu powoduje zmianę poprzednich ustawień: przypisanie portu do komunikacji z modemem i ustawienie urządzenia/funkcji poprzednio do niego przypisanej jako „Nieaktywny”.	Zmienić przypisanie > portu? >

PRIORYTETY POŁĄCZEŃ

Pozycja umożliwia ustawienie sposobu połączenia dla połączeń wychodzących.

Wykonywana czynność	Podgląd wyświetlacza
W pierwszej kolejności należy wybrać „Priorytet 1”. Wyboru interfejsu należy dokonać klawiszami strzałek [GÓRA] / [DÓŁ] i zatwierdzić [RAZEM]. W przypadku gdy wybrany element występuje już na liście priorytetów, zostanie zamieniony miejscami z zastępowanym elementem.	Priorytet 1 Modem GPRS
W celu zapisania ustawień należy zatwierdzić pozycję „Zapisz” naciśnięciem klawisza [RAZEM].	Modem GPRS Priorytety poł.

URZĄDZENIA ZEWNĘTRZNE

SKANERY / WAGI

W kasie Posnet Mobile Online można zdefiniować do 4 skanerów i 4 wag podłączonych do portu COM.

Funkcja konfiguracji połączeń sieciowych jest dostępna w menu:

2 KIEROWNIK → 3 KONFIGURACJA → 3 KONFIGURACJA SPRZĘTU →
8 URZĄDZENIA ZEWNĘTRZNE →
→ 1 SKANERY
→ 2 WAGI
→ 3 TERMINAL

Poniżej przedstawiono konfigurację skanera. Konfiguracja wagi przebiega identycznie.

Wykonywana czynność	Podgląd wyświetlacza
---------------------	----------------------

Jeżeli żaden skaner nie jest jeszcze skonfigurowany, po zatwierdzeniu „1 Skanery” wyświetlana jest lista, zawierająca jedną pozycję „Nowy skaner (1)”, umożliwiającą skonfigurowanie pierwszego urządzenia tego typu. W celu zatwierdzenia pozycji należy nacisnąć klawisz **[RAZEM]**.

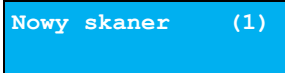

Nazwa skanera.

Pozycja pozwala na wpisanie nazwy do 12 znaków. Domyślnie jest wyświetlana nazwa „Skaner X”. Gdzie „X” oznacza numer rekordu. W celu edycji nazwy należy zatwierdzić pozycję klawiszem **[RAZEM]**, skasować nazwę domyślną klawiszem **[C]**, następnie wprowadzić nową nazwę za pomocą klawiatury i zatwierdzić **[RAZEM]**.



Interfejs.

W pierwszej kolejności należy ustawić port do komunikacji ze skanerem.

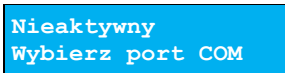

Wyboru należy dokonać klawiszami **[GÓRA]** / **[DÓŁ]** i zatwierdzić **[RAZEM]**.

Opcje możliwe do wyboru to: „Nieaktywny”, „COM1”.

Dla wybranego portu należy kolejno ustawić parametry:

- **Prędkość transmisji** – możliwe ustawienia: 2400, 4800, 9600, 19200, 38400, 57600, 115200.
- **Bit stop** – możliwe ustawienia: 1 lub 2.
- **Parzystość** – możliwe ustawienia: Brak, Parzyste, Nieparzyste.
- **Sterowanie przepływem** – możliwe ustawienia: Brak, XON/XOFF, RTS/CTS.

Wyboru tych parametrów należy dokonać klawiszami **[GÓRA]** / **[DÓŁ]** i zatwierdzić **[RAZEM]**.

Parametr bity danych jest w kasie Posnet Mobile Online ustawiony na stałe na 8.

Zatwierdzenie portu COM w sytuacji, gdy jest on przypisany do innej funkcji/urządzenia powoduje wyświetlenie komunikatu. Naciśnięcie klawisza **[C]** - rezygnacja ze zmiany ustawień i powrót na pozycję „Interfejs”, naciśnięcie **[RAZEM]** – przejście do edycji parametrów portu. Zatwierdzenie parametrów portu powoduje zmianę poprzednich ustawień: przypisanie portu do komunikacji ze skanerem i ustawienie urządzenia/funkcji poprzednio do niego przypisanej jako „Nieaktywny”.

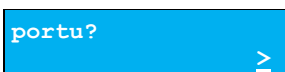

Wykonywana czynność

Podgląd wyświetlacza

Po podaniu wszystkich parametrów należy potwierdzić zapisanie danych naciskając klawisz **[RAZEM]** na pozycji „**Zapisz**”.

Zapisz

TERMINAL

Kasa Posnet Mobile Online umożliwia konfigurację jednego z pięciu terminali płatniczych. Można wybrać: „**PEKAO SA**”, „**FIRSTDATA**”, „**PEP**”, „**SIXPayments**”, „**KASOTERMINAL**”.

Funkcja konfiguracji terminali jest dostępna w menu:

2 KIEROWNIK → 3 KONFIGURACJA → 3 KONFIGURACJA SPRZĘTU →
8 URZĄDZENIA ZEWNĘTRZNE → 3 TERMINAL

Wykonywana czynność

Podgląd wyświetlacza

Po wybraniu pozycji „**3 Terminal**” należy określić czy terminal jest aktywny. Wyboru należy dokonać klawiszami **[GÓRA]** / **[DÓŁ]** lub **[1]** / **[2]** i zatwierdzić **[RAZEM]**.

Tak
Terminal aktywny

Następnie należy wybrać typ terminala. Wyboru należy dokonać klawiszami **[GÓRA]** / **[DÓŁ]** lub **[1]** / **[2]** / **[3]** / **[4]** / **[5]** i zatwierdzić **[RAZEM]**.

PEKAO SA
Typ terminala

Interfejs.

W pierwszej kolejności należy ustawić port, który będzie wykorzystywany w kasie do komunikacji z terminalem. Wyboru należy dokonać klawiszami **[GÓRA]** / **[DÓŁ]** i zatwierdzić **[RAZEM]**.

Nieaktywny
Wybierz port COM

W zależności od typu terminala dostępny jest odpowiedni typ interfejsu. Opcje możliwe do wyboru to: „**Nieaktywny**”, „**COM1**”, „**TCP**”.

Dla połączenia RS (zatwierdzenie **COM1**) należy kolejno ustawić w kasie parametry:

- **Prędkość transmisji** – możliwe ustawienia: 2400, 4800, 9600, 19200, 38400, 57600, 115200.
- **Bit stop** – możliwe ustawienia: 1 lub 2.
- **Parzystość** – możliwe ustawienia: Brak, Parzyste, Nieparzyste.
- **Sterowanie przepływem** – możliwe ustawienia: Brak, XON/XOFF, RTS/CTS.

Wykonywana czynność

Podgląd wyświetlacza

Wyboru tych parametrów należy dokonać klawiszami **[GÓRA]** / **[DÓŁ]** i zatwierdzić **[RAZEM]**.

Parametr bity danych jest w kasie Posnet Mobile Online ustawiony na stałe, na 8.

Po zatwierdzeniu „**TCP**” należy podać numer portu, przez który będzie się odbywała komunikacja z terminalem. Numer portu należy wpisać z klawiatury i zatwierdzić **[RAZEM]**.

Następnie należy podać adres IP, który wpisuje się za pomocą klawiatury numerycznej lub klawiszami **[GÓRA]** / **[DÓŁ]**. Po wprowadzeniu trzech znaków

19 . 168 . 0 . 192
Adres IP

w polu, kursor przeskoczy automatycznie do następnego pola. W innym przypadku kursor można przesunąć klawiszami **[PRAWO]** / **[LEWO]** lub **[EXT]**. Wprowadzony adres IP należy potwierdzić klawiszem **[RAZEM]**.

Zatwierdzenie portu („**COM**” lub „**TCP**”), który jest zajęty (przypisany do innej funkcji/urządzenia) powoduje wyświetlenie komunikatu (przykładowo).

Naciśnięcie klawisza **[C]** powoduje rezygnację ze zmiany ustawień i powrót na pozycję „**Interfejs**”, naciśnięcie **[RAZEM]** – przejście do edycji parametrów portu. Zatwierdzenie parametrów portu powoduje zmianę poprzednich ustawień: przypisanie portu do komunikacji z terminalem i ustawienie urządzenia /funkcji poprzednio do niego przypisanej jako „**Nieaktywny**”.

Port zajęty
przez Skaner 1. >

Zmienić
przypisanie >

portu? >

Po podaniu wszystkich parametrów należy potwierdzić zapisanie danych naciskając klawisz **[RAZEM]** na pozycji „**Zapisz**”.

Zapisz

HOST USB

Funkcja umożliwia skonfigurowanie urządzeń podłączonych do portu USB.

Funkcja jest dostępna w menu:

2 KIEROWNIK → 3 KONFIGURACJA → 3 KONFIGURACJA SPRZĘTU →
9 HOST USB

Po podłączeniu urządzenia, które wymaga konfiguracji, pojawia się komunikat o wykryciu nowego urządzenia. Po skasowaniu komunikatu należy przejść do pozycji menu „**9 Host USB**”, w celu konfiguracji nowego urządzenia. Po zatwierdzeniu nowego urządzenia klawiszem **[RAZEM]** należy określić jego rodzaj. Wyboru odpowiedniego ustawienia należy dokonać klawiszami **[GÓRA]** / **[DÓŁ]** i zatwierdzić **[RAZEM]**.

STAN AKUMULATORA

W kasie Mobile Online istnieje możliwość ustawienia progów procentowych, przy których pojawią się komunikaty ostrzegające o niskim poziomie naładowania akumulatora.

Funkcja dostępna w menu:

2 KIEROWNIK → 3 KONFIGURACJA → 3 KONFIGURACJA SPRZĘTU →
10 STAN AKUMULATORA →
→ 1 POZIOM OSTRZEGAWCZY
→ 2 POZIOM KRYTYCZNY
→ 3 WARTOŚCI DOMYŚLNE

Wykonywana czynność

Z menu **Stan akumulatora** należy wybrać pozycję „**1 Poziom ostrzegawczy**” i zatwierdzić klawiszem **[RAZEM]**. Następnie, za pomocą klawiszy **[GÓRA]** / **[DÓŁ]** lub wpisując z klawiatury numerycznej, podać ostrzegawczy stan naładowania akumulatora. Wprowadzoną wartość zatwierdzić **[RAZEM]**.

Podgląd wyświetlacza

1 Poziom
ostrzegawczy



Poziom ostrzeg. 29%

Z menu **Stan akumulatora** należy wybrać pozycję „**2 Poziom krytyczny**” i zatwierdzić klawiszem **[RAZEM]**.

Następnie, za pomocą klawiszy **[GÓRA]** / **[DÓŁ]** lub wpisując z klawiatury numerycznej, podać krytyczny stan naładowania akumulatora. Wprowadzoną wartość zatwierdzić **[RAZEM]**.

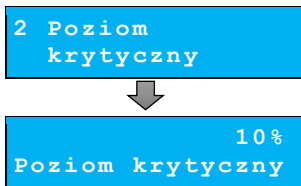

W każdym momencie istnieje możliwość przywrócenia wartości domyślnych ustawień stanów rozładowań akumulatora.

Z menu **Stan akumulatora** należy wybrać „**3 Wartości domyślne**” i zatwierdzić klawiszem **[RAZEM]**. Po pojawieniu się komunikatu z pytaniem należy potwierdzić chęć przywrócenia wartości domyślnych klawiszem **[RAZEM]**.

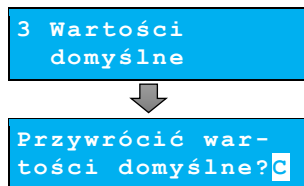

KONFIGURACJA FUNKCJI

STATYSTYKI GRUP TOWAROWYCH

Funkcja ta umożliwia wyłączenie lub włączenie aktywności rocznych i/lub tygodniowych statystyk grup towarowych. Statystyki są drukowane na raportach grup towarowych.

Funkcja jest dostępna w menu:

2 KIEROWNIK → 3 KONFIGURACJA → 4 KONFIGURACJA FUNKCJI →
1 GRUPY TOWAROWE
1 STATYSTYKI TYGODNIOWE
2 STATYSTYKI ROCZNE

Wykonywana czynność

Podgląd wyświetlacza

Po wybraniu odpowiedniej pozycji należy aktywować lub dezaktywować naliczanie statystyk. Wyboru należy dokonać klawiszami strzałek [GÓRA] / [DÓŁ] lub [1] / [2] i zatwierdzić [RAZEM].

Aktywne
Stat. tygodniowe

WERYFIKACJA UTARGU

Kasa Posnet Mobile Online umożliwia zaprogramowanie żądania weryfikacji utargu zarówno podczas wykonywania raportów czytających, jak również zerujących statystyki pojedynczego kasjera.

Jeżeli zostanie wybrana opcja „**Tak**” zatwierdzenie wykonania takiego raportu powoduje wyświetlenie pól umożliwiających podanie stanu utargu wykonanego przez kasjera, we wszystkich gotówkowych formach płatności.

Funkcja jest dostępna w menu:

2 KIEROWNIK → 3 KONFIGURACJA → 4 KONFIGURACJA FUNKCJI →
2 WERYFIKACJA UTARGU

Wykonywana czynność

Podgląd wyświetlacza

Wyboru należy dokonać klawiszami strzałek [GÓRA] / [DÓŁ] lub [1] / [2] i zatwierdzić [RAZEM].

Nie
Weryf. utargu

DEKLARACJA STANU POCZĄTKOWEGO

W kasie Posnet Mobile Online możemy ustawić „wymuszenie” deklaracji początkowego stanu kasy. Jeśli funkcja jest ustawiona na „TAK”, przy logowaniu, przy zerowych statystykach kasjera kasa prosi o podanie wysokości wpłaty w każdej gotówkowej formie płatności (stan początkowy przed rozpoczęciem sprzedaży).

Rezygnacja z wprowadzenia danej formy traktowana jest jako wprowadzenie 0,00. Wprowadzenie niezerowej wartości powoduje:

- niezerowe statystyki kasjera oraz ustawienie stanu kasy dla danego kasjera dla danej formy płatności,
- niezerowe statystyki danej formy płatności oraz zwiększenie obrotu w danej formie płatności.

Funkcja jest dostępna w menu:

2 KIEROWNIK → 3 KONFIGURACJA → 4 KONFIGURACJA FUNKCJI →
3 DEKLARACJA STANU

Wykonywana czynność

Podgląd wyświetlacza

Wyboru należy dokonać klawiszami strzałek [GÓRA] / [DÓŁ] lub [1] / [2] i zatwierdzić [RAZEM].

Nie
Deklaracja stanu

ZMIANA – WYLOGUJ

Parametr określa, czy po wykonaniu raportu zmianowego (zerującego) wykonywanego w trybie sprzedaży, kasa automatycznie wyloguje kasjera.

Funkcja jest dostępna w menu:

2 KIEROWNIK → 3 KONFIGURACJA → 4 KONFIGURACJA FUNKCJI →
4 ZMIANA - WYLOGUJ

Wykonywana czynność

Podgląd wyświetlacza

Wyboru należy dokonać klawiszami strzałek [GÓRA] / [DÓŁ] lub [1] / [2] i zatwierdzić [RAZEM].

Nie
Zmiana - wyloguj

CZAS WYLOGOWANIA

Ustawienie to określa, po jakim czasie bezczynności nastąpi automatyczne wylogowanie kasjera. Czas ten określany jest w minutach w przedziale od 0 do 30. Zero oznacza, że funkcja jest nieaktywna (operator nie będzie wylogowany automatycznie).

Funkcja jest dostępna w menu:

2 KIEROWNIK → 3 KONFIGURACJA → 4 KONFIGURACJA FUNKCJI →
5 CZAS WYLOGOWANIA

Wykonywana czynność

Podgląd wyświetlacza

Wartość należy wpisać z klawiatury lub zmienić za pomocą strzałek **[GÓRA]** / **[DÓŁ]** i zatwierdzić **[RAZEM]**.

3 (minuty)
Czas wylogowania

TEKSTY REKLAMOWE

Kasa Posnet Mobile Online umożliwia zdefiniowanie tekstu reklamowego drukowanego w stopce paragonów. Do dyspozycji dostępne są 3 linie po 40 znaków.

Funkcja jest dostępna w menu:

2 KIEROWNIK → 3 KONFIGURACJA → 4 KONFIGURACJA FUNKCJI →
6 TEKSTY REKLAMOWE

Wykonywana czynność

Podgląd wyświetlacza

W pierwszej kolejności należy wybrać linię do programowania. Jeżeli linia jest już zaprogramowana, wyświetlany jest jej tekst.

Linia rekl. 1 S

Odpowiednią linię należy wybrać klawiszami numerycznymi lub **[GÓRA]**, **[DÓŁ]** i zatwierdzić **[RAZEM]**.

Następnie określone są atrybuty linii. Do wyboru możliwe są następujące opcje:

Standardowa
Atrybuty linii

- linia standardowa (S),
- szeroka (W),
- standardowa z podkreśleniem – Stand.z podkr.(S),
- szeroka z podkreśleniem – szeroka z podkr.(W).

Wyboru należy dokonać klawiszami strzałek **[GÓRA]** / **[DÓŁ]** i zatwierdzić **[RAZEM]**.

Wykonywana czynność

Podgląd wyświetlacza

Następnie za pomocą klawiatury należy wpisać tekst i zatwierdzić **[RAZEM]**.



Linie standardowe mieszczą 40 znaków, natomiast szerokie 20. Na wydruku wszystkie linie reklamowe są automatycznie wyśrodkowane.

GRAFIKA NA WYDRUKU

Funkcja umożliwia drukowanie grafiki przed nagłówkiem i/lub po stopce dokumentu.

Funkcja jest dostępna w menu:

2 KIEROWNIK → 3 KONFIGURACJA → 4 KONFIGURACJA FUNKCJI →
7 GRAFIKA NA WYDRUKU

Wykonywana czynność

Podgląd wyświetlacza

W pierwszej kolejności należy wybrać (klawiszem **[RAZEM]**) miejsce drukowania grafiki: nagłówek, stopka.

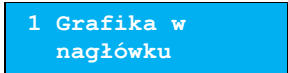

Odpowiednią pozycję należy wybrać klawiszami numerycznymi lub **[GÓRA]**, **[DÓŁ]** i zatwierdzić **[RAZEM]**.

Następnie należy wybrać numer grafiki, która ma być drukowana.

Wyboru należy dokonać klawiszami strzałek **[GÓRA]** / **[DÓŁ]** i zatwierdzić **[RAZEM]**.

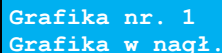

„Brak” – opcja domyślna, oznacza, że żadna grafika nie została wybrana.

Wybór pozycji „**3 Raport grafik**” powoduje wydrukowanie wszystkich zaprogramowanych w kasie grafik.





W przypadku wybrania numeru grafiki, który jest pusty (nie jest zapisana żadna grafika lub jest zapisana w rozmiarze 0x0px), zostanie zwrócony błąd.

KASOWANIE REKORDÓW BAZ

Po zaprogramowaniu w kasie towarów, opakowań, rabatów itp. może zająć potrzeba usunięcia niektórych z wprowadzonych pozycji. Procedurę kasowania rekordów przedstawiono na przykładzie bazy PLU. Można ją analogicznie zastosować w przypadku pozostałych baz.

Funkcja jest dostępna w menu:

2 KIEROWNIK → 4 KASOWANIE BAZ



Wykonywana czynność	Podgląd wyświetlacza
Po zatwierdzeniu pozycji „1 Towary” należy wybrać klawiszami strzałek [GÓRA] / [DÓŁ] rekord do skasowania. Po naciśnięciu klawisza [RAZEM] zostanie wyświetlony komunikat, który wymaga potwierdzenia. Naciśnięcie klawisza [RAZEM] spowoduje skasowanie rekordu, klawisza [C] rezygnację z wykonania operacji i powrót do menu.	
Jeżeli statystyki kasowanej pozycji nie są zerowe, kasa zażąda potwierdzenia.	 
Jeżeli rekord jest powiązany z innymi bazami zostanie wyświetlony dodatkowy komunikat.	 

KURSY WALUT

Kasa Posnet Mobile Online umożliwia ustawienie kursów walut dla zaprogramowanych form płatności typu waluta.

Funkcja jest dostępna w menu:

2 KIEROWNIK → 5 WALUTY → 1 KURSY WALUT

Wykonywana czynność	Podgląd wyświetlacza
Po wybraniu funkcji kasa wyświetli listę zaprogramowanych form płatności typu waluta. Wyboru należy dokonać klawiszami strzałek [GÓRA] / [DÓŁ] i zatwierdzić [RAZEM].	
Po zatwierdzeniu wybranej waluty należy określić jej aktualny kurs. Wartość należy wpisać za pomocą klawiatury i zatwierdzić [RAZEM].	

WALUTA EWIDENCYJNA

Funkcja jest dostępna w menu:

2 KIEROWNIK → 5 WALUTY → 2 WALUTA EWIDENCYJNA
 → 1 WALUTA AKTUALNA
 → 2 ZMIANA WALUTY
 → 3 PRZELICZANIE
 → 4 WYŁĄCZ ZMIANĘ WALUTY

WALUTA AKTUALNA

Użytkownik może sprawdzić, jaka jest aktualna waluta ewidencyjna urządzenia poprzez wywołanie tej pozycji menu.

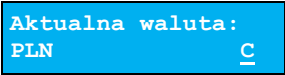
Wykonywana czynność	Podgląd wyświetlacza
Po wybraniu pozycji „1 Waluta aktualna” klawiszem [RAZEM] zostanie wyświetlone okno z aktualną walutą.	



Na raportach dobowych w odpowiedniej sekcji również drukowana jest informacja, jaka jest aktualna waluta ewidencyjna.

ZMIANA WALUTY EWIDENCYJNEJ

Kasa Posnet Mobile Online umożliwia zmianę waluty ewidencyjnej (tj. waluty, w której rejestrowane są obroty w pamięci fiskalnej).



Walutę ewidencyjną można zmienić wyłącznie po raporcie dobowym, a przed wydrukiem dokumentu fiskalnego – paragonu. Maksymalna liczba zmian waluty ewidencyjnej w fiskalnym trybie pracy kasy to 10.

Zmiana waluty ewidencyjnej jest zapisywana do pamięci fiskalnej i potwierdzana odpowiednim wydrukiem. Przed wykonaniem zmiany waluty zerowane są wszystkie statystyki zapisane w dotychczasowej walucie.

Wykonywana czynność

Podgląd wyświetlacza

Po wybraniu pozycji „**2 Zmiana waluty**” klawiszem **[RAZEM]**, w pierwszej kolejności należy podać symbol waluty, na którą ma być zmieniona.

Symbol waluty

Klawiszem **[C]** należy skasować wyświetlany symbol następnie wpisać nowy za pomocą klawiatury i zatwierdzić **[RAZEM]**.

Następnym krokiem jest określenie, czy mają być wydrukowane raporty zerujące wszystkie statystyki, czy zerowanie statystyk ma być wykonane bez wydruku. Wyboru należy dokonać klawiszami strzałek **[GÓRA]** / **[DÓŁ]** i zatwierdzić **[RAZEM]**. W przypadku opcji „**Zerować**” urządzenie poprosi o potwierdzenie operacji.

Zerować
Statystyki baz

Kolejnym krokiem jest ustawienie przelicznika. Po zatwierdzeniu całej operacji kasa automatycznie przeliczy według niego wszystkie ceny w bazach danych. Wartość należy wpisać z klawiatury, następnie zatwierdzić klawiszem **[RAZEM]**. W przypadku zatwierdzenia przelicznika „**0,0000**” wyświetlone zostanie dodatkowo pytanie: „**Czy na pewno wyzerować ceny?**”. Po zatwierdzeniu ceny w bazach zostaną wyzerowane.

Przel.: 1 EUR =

Wykonywana czynność	Podgląd wyświetlacza
---------------------	----------------------

Zmiana może być wprowadzona „**Teraz**” lub „**Później**”, w ściśle określonym przez użytkownika terminie.



Wyboru należy dokonać klawiszami **[GÓRA]** / **[DÓŁ]** lub **[1]** / **[2]** i zatwierdzić klawiszem **[RAZEM]**.

Po wybraniu opcji „**Później**” kasa poprosi dodatkowo o podanie daty i godziny wykonania operacji. Datę i godzinę należy wpisać za pomocą klawiatury numerycznej lub klawiszami **[GÓRA]** / **[DÓŁ]**. Po wprowadzeniu wartości dwucyfrowej kursor przeskoczy automatycznie do następnego okna (np.



miesiąc). W innym przypadku kursor można przesunąć klawiszami **[PRAWO]** / **[LEWO]** lub **[EXT]**. Wprowadzoną godzinę należy potwierdzić klawiszem **[RAZEM]**.



Potwierdzenie zmiany następuje po przepisaniu wyświetlanego kodu i zatwierdzeniu klawiszem **[RAZEM]**.



Jeśli w zaprogramowanym przez Użytkownika czasie automatycznej zmiany waluty ewidencyjnej totalizery będą niezerowe, kasa automatycznie wykona raport dobowy, następnie dokona zmiany waluty. Każda zmiana waluty ewidencyjnej jest zapisywana do pamięci fiskalnej i potwierdzana odpowiednim wydrukiem.

PRZELICZANIE WALUTY

Aktywowanie funkcji oraz ustawienie przelicznika powoduje, że bezpośrednio po paragonie drukowane są informacje dotyczące kursu przeliczeniowego waluty ewidencyjnej na podaną w przeliczniku oraz wartość do zapłaty w tej walucie.

Wykonywana czynność	Podgląd wyświetlacza
---------------------	----------------------

Za pomocą klawiszy **[GÓRA]** / **[DÓŁ]** lub **[1]** / **[2]** należy ustawić żądany status funkcji przeliczenia („**Włączone**” / „**Wyłączone**”), po czym zatwierdzić klawiszem **[RAZEM]**.

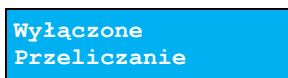

Wykonywana czynność

Podgląd wyświetlacza

Po zatwierdzeniu opcji „**Włączone**” kasa poprosi o podanie symbolu waluty, na którą ma nastąpić przeliczenie.

EUR
Symbol waluty

Poprzednią wartość należy skasować klawiszem **[C]**, następnie wprowadzić z klawiatury symbol waluty, na którą ma następować przeliczenie, po czym zatwierdzić przyciskiem **[RAZEM]**.

Za pomocą klawiszy **[GÓRA]** / **[DÓŁ]** lub **[1]** / **[2]** należy wybrać sposób przeliczenia. Wybór należy potwierdzić klawiszem **[RAZEM]**.

1 PLN = ? EUR
Sposób przelicz.

Należy wpisać wartość przelicznika z klawiatury i zatwierdzić ostatecznie klawiszem **[RAZEM]**.

0,0000
Przel.: 1 PLN =

„0,0000” – Błędna wartość przelicznika kursu.

WYŁĄCZENIE ZMIANY WALUTY

Funkcja pozwala na anulowanie zaprogramowanej zmiany waluty z datą przyszłą (w funkcji „**Zmiana waluty – opcja Później**”).



Jeżeli automatyczna zmiana waluty (opcja „Później”) nie została zaprogramowana, wyświetlany jest komunikat „Nie ustawiono zmiany waluty”.

Wykonywana czynność

Podgląd wyświetlacza

Aby anulować automatyczną zmianę waluty należy przepisać wyświetlony na ekranie kod i potwierdzić klawiszem **[RAZEM]**.

Przepisz: 123456

Całą operację należy potwierdzić klawiszem **[RAZEM]**.

Czy wyłączyć
automatyczną

zmianę waluty?
C

PAMIĘĆ CHRONIONA

OSTATNIE DOKUMENTY

Funkcja umożliwia wydruk danych z dokumentów wykonanych po ostatnim raporcie dobowym. Można wydrukować dane od 1 do 9 dokumentów.

Funkcja jest dostępna w menu:

3 PAMIĘĆ CHRONIONA → 1 OSTATNIE DOKUMENTY

Wykonywana czynność

Podgląd wyświetlacza

Należy wybrać za pomocą klawiszy **[GÓRA]** / **[DÓŁ]** lub wpisać z klawiatury liczbę dokumentów, z których dane należy wydrukować i potwierdzić klawiszem **[RAZEM]**.

Ile wydrukować? 1

ZAWARTOŚĆ PAMIĘCI

Funkcja służy do wydruku danych z wybranych dokumentów zapisanych w pamięci chronionej.

Funkcja jest dostępna w menu:

3 PAMIĘĆ CHRONIONA → 2 ZAWARTOŚĆ PAMIĘCI

Wykonywana czynność

Podgląd wyświetlacza



Po wybraniu pozycji należy ustalić okres, z jakiego mają być wydrukowane dane. W tym celu należy podać jego datę początkową i datę końcową.

14-06-2020
Data początkowa

Domyślnie jako data początkowa podpowiadana jest data pierwszego dokumentu zapisanego w tej pamięci chronionej, jako data końcowa – data aktualna.

Daty należy wpisać za pomocą klawiatury numerycznej lub klawiszami **[GÓRA]** / **[DÓŁ]**. Po wprowadzeniu wartości dwucyfrowej kursor przeskoczy automatycznie do następnego okna (np. miesiąc). W innym przypadku kursor można przesunąć klawiszami **[PRAWO]** / **[LEWO]** lub **[EXT]**. Wprowadzoną datę należy potwierdzić klawiszem **[RAZEM]**.

25-06-2020
Data końcowa

Wykonywana czynność	Podgląd wyświetlacza
<p>Następnie za pomocą klawiszy [GÓRA] / [DÓŁ] należy wybrać rodzaj dokumentów, z których dane mają być drukowane („Paragony”, „Wyd. niefiskalne”, „Raporty dobowe”, „Wszystkie”) i potwierdzić klawiszem [RAZEM].</p>	
<p>Dla opcji „Paragony” i „Wydruki niefiskalne” należy podać zakres numerów do wydruku. „Paragony” – zakres numerów fiskalnych. „Wydruki niefiskalne” – zakres numerów niefiskalnych. Należy podać numer początkowy i końcowy, następnie potwierdzić klawiszem [RAZEM]. Zatwierdzenie danych powoduje rozpoczęcie wydruku oraz powrót do menu na pozycję „Zawartość pamięci”.</p>	 

POJEMNOŚĆ PAMIĘCI

Po wybraniu tej opcji urządzenie wyświetli komunikat informujący o wolnym miejscu w pamięci chronionej.

Funkcja jest dostępna w menu:

3 PAMIĘĆ CHRONIONA → 3 POJEMNOŚĆ PAMIĘCI

Wykonywana czynność	Podgląd wyświetlacza
<p>Komunikat można zamknąć klawiszem [C] lub [RAZEM].</p>	

GRAFIKA NA WYDRUKACH

Funkcja umożliwia wybór, czy na wydrukach z pamięci chronionej, grafika ma występować w takiej postaci, jak na oryginale (jeśli była na nim drukowana) czy w postaci samego oznaczenia.

Funkcja jest dostępna w menu:

3 PAMIĘĆ CHRONIONA → 4 GRAFIKI NA WYDRUKACH

Wykonywana czynność

Podgląd wyświetlacza

Wyboru należy dokonać klawiszami strzałek **[GÓRA]**
/ **[DÓŁ]** lub **[1]** / **[2]** i zatwierdzić **[RAZEM]**.

Nie
Drukować grafiki

POSTĘPOWANIE W PRZYPADKU AWARII

W przypadku nieprawidłowej pracy kasy lub jej całkowitego zablokowania, należy zwrócić uwagę, czy na wyświetlaczu operatora jest wyświetlany numer błędu. Część błędów można w prosty sposób usunąć samodzielnie.

Jeśli okaże się, że błąd jest niemożliwy do usunięcia, należy skontaktować się z firmą, która serwisuje kasę. Dane firmy znajdują się w książce serwisowej kasy.

Numer	Opis błędu	Sposób usunięcia
103	Błąd wartości. Zły format wartości.	Wprowadzić wartość w odpowiednim formacie.
104	Puste pole przy wprowadzaniu.	Wprowadzić odpowiednią wartość.
105	Błąd wartości. Wartość za duża.	Wprowadzić wartość z odpowiedniego zakresu.
153	Błąd ilości. Zły format ilości.	Wprowadzić ilość w odpowiednim formacie.
154	Błąd ceny. Cena zerowa.	Zmienić ustawienie „Ceny sztywnej” na NIE dla danego towaru.
155	Błąd ceny. Cena za duża.	Wprowadzić cenę z zakresu „0,01 – 999999,99”.
156	Błąd ilości. Ilość zerowa.	Wprowadzić dodatnią ilość.
158	Przekroczona ilość opakowań na paragonie.	Na jednym paragonie można sprzedać do 250 opakowań.
164	Nie znaleziono pozycji do stornowania.	Wprowadzić odpowiednią wartość do stornowania.
161	Brak poprzedniej linii sprzedaży.	Poprzednia linia paragonu została wystornowana.
168	Niezaprogramowany rabat	Wybrać zaprogramowany rabat.
172	Błąd wartości. Wprowadzono wartość zerową.	Wprowadzić dodatnią wartość formy płatności.
173	Podaj wartość wpłaty	Wprowadzić wpłatę.
174	Za duża kwota wpłaty. Zabronione wydawanie reszty.	Wybrać inną formę płatności lub zmienić ustawienie wydania reszty dla tej formy płatności.
175	Próba wprowadzenia formy płatności, przy próbie zwrotu ze sprzedaży.	Nie można wybrać formy płatności przy transakcji dla opakowań zwrotnych.
176	Przekroczona ilość form płatności na paragonie.	Nie można wprowadzić (wybrać) więcej form płatności dla tego paragonu.
179	Przekroczony limit rabatu/narzutu z ręki	Należy podać wartość rabatu/narzutu z ręki w granicach ustawionego limitu.
180	Zbyt duża wpłata do kasy.	Należy wprowadzić wartość z odpowiedniego przedziału.
183	Błąd łączenia rabatów/narzutów.	Należy zmienić ustawienie w programowaniu rabatów/narzutów 'Łączenie rabatów' na TAK.
184	Błąd ilości. Towar ma opakowanie.	Należy podać ilość w odpowiednim formacie.
186	Błąd ilości przy stornowaniu	Należy wprowadzić ilość w odpowiednim formacie.

Numer	Opis błędu	Sposób usunięcia
250	Zbyt krótki kod kreskowy.	Należy wprowadzić kod kreskowy w odpowiednim formacie.
251	Nie znaleziono rekordu formatu kodu kreskowego.	Należy upewnić się, czy wpisany został poprawny format kodu.
252	Błąd formatu kodu kreskowego.	Należy wprowadzić kod kreskowy w odpowiednim formacie.
253	Błąd sumy EAN13 kodu kreskowego.	Należy wprowadzić kod kreskowy w odpowiednim formacie.

BŁĘDY ZWIĄZANE Z KONFIGURACJĄ

Numer	Opis błędu	Sposób usunięcia
320	Brak uprawnień.	Dany operator nie ma uprawnień do wybranej funkcji, operacji. Należy wybrać innego operatora, który posiada takie uprawnienia.
321	Statystyki grup nieaktywne.	Należy włączyć w konfiguracji grupy towarowe (tygodniowe lub roczne).
323	Operacja zablokowana w konfiguracji	Pozycja jest zablokowana w danym egzemplarzu kasy.
324	Pozycja zablokowana	Dana funkcja jest zablokowana dla tej wersji kasy.
741	Nieprawidłowy zakres dat.	Należy wprowadzić odpowiedni zakres dat. Rosnąco.

BŁĘDY LOGOWANIA I WYLOGOWANIA

Numer	Opis błędu	Sposób usunięcia
774	Błędne hasło operatora	Wprowadzono błędne hasło. Należy wpisać poprawne hasło.

BŁĘDY ZWIĄZANE Z RAPORTAMI

Numer	Opis błędu	Sposób usunięcia
381	Sprzedaż zablokowana. Brak raportu dobowego.	Należy wykonać raport dobowy.
382	Próba wykonania drugiego raportu zerowego.	Raport zerowy został już wykonany w danej dobie.
383	Brak raportu dobowego.	Należy wykonać raport dobowy.
400	Błędna wartość.	Należy wprowadzić wartość z odpowiedniego zakresu dla podawanego parametru.

Numer	Opis błędu	Sposób usunięcia
401	Nazwa początkowa większa od nazwy końcowej.	Należy wybrać poprawny zakres (np. od pierwszego do ostatniego).
402	Numer początkowy większy od numeru końcowego.	Należy wybrać poprawny zakres (np. od pierwszego do ostatniego).
403	Kod początkowy większy od kodu końcowego.	Należy wybrać poprawny zakres (np. od pierwszego do ostatniego).
404	Błędny kod.	Przepisano błędnie kod. Należy wprowadzić kod jeszcze raz.

BŁĘDY AUTORYZACJI

Numer	Opis błędu	Sposób usunięcia
480	Kasa już jest autoryzowana bezterminowo.	Kasa nie wymaga już kodu autoryzacji.
482	Kod autoryzacji już został użyty. Wprowadź inny kod.	Należy wprowadzić inny kod.
484	Sprzedaż zablokowana. Wprowadź kod autoryzacji.	Należy wprowadzić kod autoryzacji.
485	Błąd kodu autoryzacji.	Wprowadzono błędny kod autoryzacji. Należy ponowić próbę wprowadzenia kodu.
486	Blokada autoryzacji. Wprowadź kod z klawiatury.	Należy wprowadzić kod autoryzacji z poziomu kasy.
487	Użyto już maksymalnej liczby kodów.	Należy wprowadzić kod bezterminowy.

BŁĘDY ZWIĄZANE Z OPERACJAMI NA TYPACH STATYSTYKI

Numer	Opis błędu	Sposób usunięcia
500	Wartość po operacji mniejsza od minimalnej.	Należy wprowadzić wartość z odpowiedniego zakresu.
501	Za duża wartość wpłaty/wypłaty.	Należy wprowadzić wartość z odpowiedniego zakresu.

BŁĘDY ZWIĄZANE ZE STANEM KASY

Numer	Opis błędu	Sposób usunięcia
520	Brak środków płatniczych w kasie.	Przekroczono stan środków płatniczych dla danej formy płatności. Należy wybrać inną formę płatności.
521	Błędny stan kasy. Należy wykonać raport zmianowy.	Należy wykonać raport kasjera (zmianowy).

BŁĘDY BAZ DANYCH

Numer	Opis błędu	Sposób usunięcia
900	Błąd formatu kodu ważonego.	Należy wprowadzić kod w odpowiednim formacie.
901	Rekord już zaprogramowany.	Należy wprowadzić inną nazwę rekordu.
902	Rekord predefiniowany. Kasowanie niemożliwe.	Nie można skasować rekordu predefiniowanego.
903	Rekord nie istnieje.	Wybrano niezaprogramowany rekord.
904	Baza jest pusta.	W danej bazie nie zaprogramowano żadnego rekordu.
905	Baza jest pełna.	Wszystkie rekordy w bazie zostały zaprogramowane. W celu zaprogramowania nowego rekordu, należy usunąć już istniejący.
909	Nieprawidłowy numer rekordu.	Należy wprowadzić numer z odpowiedniego zakresu.
910	Nazwa nie jest unikalna.	Należy wprowadzić inną nazwę rekordu.
916	Nieprawidłowa wartość.	Należy wprowadzić wartość z odpowiedniego zakresu.
920	Nieunikalny kod kreskowy.	, którego nie ma w obrębie tej bazy.
921	Nieprawidłowy kod kreskowy.	Należy sprawdzić poprawność wprowadzonego kodu.
926	Błędna cena	Należy wprowadzić cenę z odpowiedniego zakresu.
931	Błędna wartość procentowa.	Należy wprowadzić wartość z zakresu 0,01-99,99.
932	Błędna wartość rabatu / narzutu.	Należy wprowadzić wartość z odpowiedniego zakresu.
939	Za dużo form płatności 'gotówkowych' lub typu waluta.	Przekroczono limit zaprogramowanych form płatności typu waluta. By zaprogramować nową, należy usunąć jeden z rekordów.
940	Próba zmiany typu predefiniowanego operatora na kasjera	Nie można zmienić predefiniowanego operatora.
943	Próba kasowania zalogowanego użytkownika.	Należy zalogować się na innego użytkownika z odpowiednimi uprawnieniami.
944	Niezerowe statystyki rekordu.	Należy wykonać raport dobowy.
945	Pusta nazwa rekordu	Należy wprowadzić nazwę rekordu.
947	Niepoprawny typ formy płatności.	Wybrany typ formy płatności nie może być wykorzystany w danej sytuacji. Należy wybrać inny typ.
968	Brak walut.	Nie zaprogramowano żadnej formy płatności typu waluta.
978	Zerowa cena opakowania.	Należy zaprogramować domyślną cenę opakowania lub zmienić cenę sztywną na NIE.

Numer	Opis błędu	Sposób usunięcia
992	Błędna ilość	Należy wprowadzić ilość z odpowiedniego formatu.

BŁĘDY ZWIĄZANE Z WYDRUKIEM

Kody błędów związanych z wydrukiem są sumowane. Oznacza to, że np. jednoczesne uszkodzenie silnika i termistora mechanizmu będzie miało kod [30]. Nie wszystkie błędy z tej kategorii wyświetlane są wraz z kodem błędu, jeśli występują samodzielnie. Kolumna * odpowiada na pytanie, czy wyświetlany jest kod błędu jeśli błąd wystąpił samodzielnie.

Kod	Komunikat wysyłany na wyświetlacz urządzenia	Diagnoza	*
1	„Błąd mechanizmu drukarki”	Błąd transferu DMA do głowicy termicznej lub błąd funkcji dekodującej	tak
2	„Podniesiona dźwignia mechanizmu”	Podniesiona dźwignia mechanizmu lub wyrwana wiązka czujników mechanizmu.	nie
4	„Brak papieru”	Brak papieru w mechanizmie lub wyrwana wiązka czujników mechanizmu.	nie
10	„Błąd mechanizmu drukarki”	Uszkodzony silnik mechanizmu oryginału lub wyrwana taśma mechanizmu.	tak
20	„Błąd mechanizmu drukarki”	Uszkodzony termistor mechanizmu lub wyrwana taśma mechanizmu.	tak
10000	„Zanik zasilania”	Wydruk wstrzymany po zaniku zasilania (powerfail).	tak
20000	„Za wysoka temperatura mechanizmu”	Wydruk wstrzymany ze względu na przekroczenie temperatury liniiki termicznej mechanizmu.	tak
40000	„Błąd zasilania. Podłącz ładowarkę”	Wydruk wstrzymany ze względu na zbyt niskie napięcie zasilania mechanizmów (nie startuje przetwornica, błąd SLIN).	tak
100000	„Zanik zasilania”	Zakaz drukowania z powodu wystąpienia zaniku zasilania	tak
800000	„Za wysoka temperatura mechanizmu”	Wydruk wstrzymany ze względu na przekroczenie temperatury silnika mechanizmu.	tak

BŁĘDY APLIKACJI ZWIĄZANE Z RTC

Numer	Opis błędu	Sposób usunięcia
460	Błąd zegara. Wezwij serwis! Błąd zegara w trybie fiskalnym.	Wezwać serwis.
461	Błąd zegara. Zaprogramuj datę i czas. Błąd zegara w trybie niefiskalnym.	Zaprogramować datę i czas.

BŁĘDY FATALNE INICJALIZACJI BAZ DANYCH

Numer	Opis błędu	Sposób usunięcia
850	Za mało pamięci flash.	Wezwać serwis.
851	Za mało pamięci RAM.	Wezwać serwis.
852	Nie ustawiono rozmiaru baz.	Wezwać serwis.
853	Błędna konfiguracja baz danych.	Wezwać serwis.
854	Zmieniły się dane o bazach.	Wezwać serwis.
855	Błąd w bazach w RAM.	Wezwać serwis.
856	Błąd w bazach we FLASH.	Wezwać serwis.

BŁĘDY ZWIĄZANE ZE ZWORĄ SERWISOWĄ

Numer	Opis błędu	Sposób usunięcia
360	Nieusunięta zwora serwisowa. Wezwij serwis! Znaleziono zworę serwisową.	Wezwać serwis.
361	Brak zwory serwisowej. Wezwij serwis! Nie znaleziono zwory.	Wezwać serwis.

BŁĘDY FATALNE PAMIĘCI FISKALNEJ

Numer	Opis błędu	Sposób usunięcia
2068	Nieprawidłowa suma kontrolna programu.	Wezwać serwis.
1000	Błąd fatalny pamięci fiskalnej, wykonaj restart urządzenia.	Wezwać serwis.
1001	Błąd fatalny pamięci fiskalnej, wypięta pamięć fiskalna.	Wezwać serwis.
1002	Błąd fatalny pamięci fiskalnej, błąd zapisu.	Wezwać serwis.
1003	Błąd fatalny pamięci fiskalnej, błąd nieujęty w specyfikacji bios.	Wezwać serwis.
1004	Błąd fatalny pamięci fiskalnej, błędne sumy kontrolne.	Wezwać serwis.
1005	Niezainicjalizowana pamięć fiskalna.	Wezwać serwis.

Numer	Opis błędu	Sposób usunięcia
1007	Błąd fatalny pamięci fiskalnej, błędny id rekordu.	Wezwać serwis.
1010	Błąd fatalny pamięci fiskalnej, numer unikatowy już zapisany.	Wezwać serwis.
1011	Błąd fatalny pamięci fiskalnej, brak numeru w trybie fiskalnym.	Wezwać serwis.
1012	Błąd fatalny pamięci fiskalnej, błąd zapisu numeru unikatowego.	Wezwać serwis.
1013	Błąd fatalny pamięci fiskalnej, przepełnienie numerów unikatowych.	Wezwać serwis.
1015	Błąd fatalny pamięci fiskalnej, więcej niż jeden NIP.	Wezwać serwis.
1016	Błąd fatalny pamięci fiskalnej, kasa w trybie do odczytu bez rekordu fiskalizacji.	Wezwać serwis.
1017	Błąd fatalny pamięci fiskalnej, przekroczono liczbę zerowań RAM.	Wezwać serwis.
1018	Błąd fatalny pamięci fiskalnej, przekroczono liczbę raportów dobowych.	Wezwać serwis.
1025	Błędny format numeru unikatowego.	Wezwać serwis.
1028	Rekord w pamięci fiskalnej nie istnieje.	Wezwać serwis.
1029	Rekord w pamięci fiskalnej z błędną datą.	Wezwać serwis.
1036	Błąd fatalny pamięci fiskalnej, niezgodność danych pamięci chronionej.	Wezwać serwis.
1037	Niezgodność danych pamięci chronionej.	Wezwać serwis
1038	Błąd weryfikacji pamięci chronionej.	Wezwać serwis
1044	Błąd fatalny pamięci fiskalnej, nieudana fiskalizacja.	Wezwać serwis.
1045	Data i czas wcześniejsze od daty ostatniego zapisu do pamięci fiskalnej.	Jeśli zmieniano czas kasy na wcześniejszy niż ostatni zapis do pamięci fiskalnej, należy odczekać z wykonaniem raportu aż data i czas będą późniejsze niż data ostatniego zapisu. W przeciwnym wypadku wezwać serwis.
1050	Przekroczona liczba zapisów trybów pracy.	Wezwać serwis.
1051	Obszar konfiguracji trybów pracy jest pusty.	Wezwać serwis.
1052	Błąd odczytu trybu pracy.	Wezwać serwis.
1053	Błąd fatalny pamięci fiskalnej, błąd odczytu.	Wezwać serwis.
1054	Brak numeru fabrycznego!	Wezwać serwis.
1056	Nieprawidłowy format numeru fabrycznego.	Wezwać serwis.
1057	Dane niekompletne.	Wezwać serwis.
1058	Błąd pamięci fiskalnej. Zapelniono rejestr zerowań RAM.	Wezwać serwis.
1074	Wykryto podmianę pamięci fiskalnej.	Wezwać serwis.
1075	Wykryto zmiany w pamięci fiskalnej.	Wezwać serwis.

BŁĘDY ZWIĄZANE Z PAMIĘCIĄ CHRONIONĄ

Numer	Opis błędu	Sposób usunięcia
1038	Błąd weryfikacji pamięci chronionej.	Wezwij serwis.
2904	Pamięć chroniona zapełniona.	Wezwij serwis w celu wymiany pamięci chronionej.
2906	Uszkodzony bufor pamięci chronionej	Wezwij serwis.
2908	Nośnik nieprawidłowy (podczas wymiany pamięci chronionej).	Upewnij się że odpowiedni nośnik dla danej operacji jest włożony i powtórz operację.
2909	Nie udało się zainicjalizować nośnika (podczas wymiany pamięci chronionej).	Upewnij się że odpowiedni nośnik pamięci chronionej jest włożony i powtórz operację.
2910	Nośnik niesformatowany (podczas wymiany pamięci chronionej).	Upewnij się że odpowiedni nośnik pamięci chronionej jest włożony i powtórz operację.
2912	Nośnik uszkodzony. Nośnik niepełny.	Wezwij serwis.

BŁĘDY ZMIAN WALUTY EWIDENCYJNEJ

Numer	Opis błędu	Sposób usunięcia
2300	Waluta ewidencyjna już zmieniona.	Nie można drugi raz zmienić waluty ewidencyjnej w obrębie jednego raportu dobowego.
2301	Próba ustawienia już ustawionej waluty.	Waluta o podanym symbolu jest już zaprogramowana. Należy wprowadzić inny symbol waluty.
2302	Błędna nazwa waluty.	Należy wprowadzić symbol 3 znakowy.
2303	Automatyczna zmiana waluty	Została ustawiona automatyczna zmiana waluty.
2304	Błędna wartość przelicznika kursu.	Należy wprowadzić wartość z odpowiedniego zakresu.
2305	Nie ustawiono zmiany waluty.	Należy ustawić zmianę waluty w terminie późniejszym.
2306	Podany czas już minął.	Nie można zaprogramować zmiany waluty z datą przeszłą. Należy wprowadzić datę przyszłą.
2307	Przekroczono maksymalną liczbę zmian walut.	Nie można wprowadzić więcej zmian walut.

KODY ZEROWAŃ RAM

Wszystkie dane w pamięciach nieulotnych są zabezpieczone sumami kontrolnymi. W przypadku wystąpienia awaryjnego zerowania RAM, kasowane są dane których suma kontrolna jest nieprawidłowa. W przypadku wystąpienia serwisowego zerowania RAM, kasowane są wszystkie dane.

Kod zerowania RAM to czterobajtowa liczba zawierająca sumaryczną informację o utraconych danych. Każdy z bitów kodu oznacza utratę innych danych, ich znaczenie opisuje tabela:

Bit kodu zerowania	Znaczenie kodu
0000 0001	Utracono totalizery dobowe.
0000 0002	Utracono stawki PTU.
0000 0004	Utracono nagłówki.
0000 0008	Utracono linie informacyjne w stopce.
0000 0020	Utracono dane dotyczące stanu wydruku.
0000 0040	Utracono dane dotyczące ostatniej transakcji.
0000 0080	Brak/zarezerwowane.
0000 0100	Brak/zarezerwowane.
0000 0200	Utracono dane dotyczące zmiany RTC.
0000 2000	Brak/zarezerwowane.
0000 4000	Brak/zarezerwowane.
0000 8000	Brak/zarezerwowane.
0001 0000	Brak/zarezerwowane.
0002 0000	Uszkodzona baza danych.
0004 0000	Uszkodzony flash - obszar baz danych.
0008 0000	Uszkodzony RAM chroniony.
0010 0000	Nie istnieją rekordy predefiniowane.
0020 0000	Uszkodzony flash - obszar buforu nazw.
0080 0000	Uszkodzony obszar z grafikami.

CERTYFIKATY

Wszelkie niezbędne certyfikaty i homologacje dostępne są do pobrania na stronie internetowej <http://www.posnet.com.pl/pl>

Serwis kasy:



UniKomp.pl

Nowe Technologie IT

ul. Dworcowa 8
43-200 Pszczyna
sklep@unikomp.pl
www.wyswietlanie.pl

Telefony
(32) 210 22 11
(32) 326 33 00
(32) 212 88 22

POSNET

Wsparcie Techniczne 

☎ 801 800 111

✉ wsparcie@posnet.com

Uwaga!

Instrukcja może ulec zmianie.

Najnowsza wersja dokumentu dostępna
na stronie internetowej www.posnet.com