

innex cube

Kamera AI 360° 4K

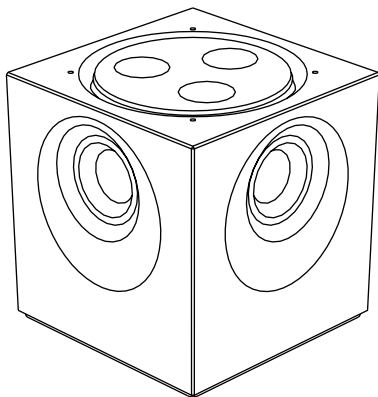

Poradnik Użytkownika

Przegląd

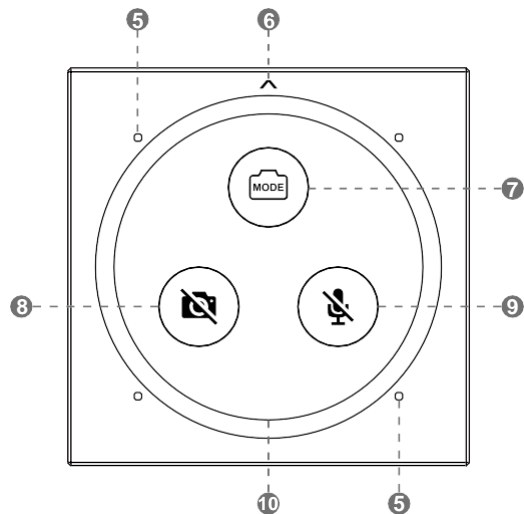
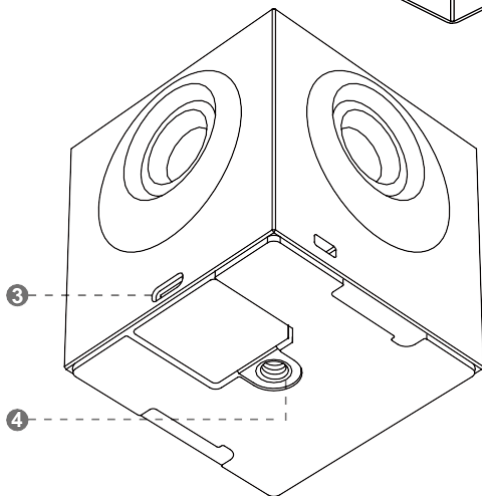
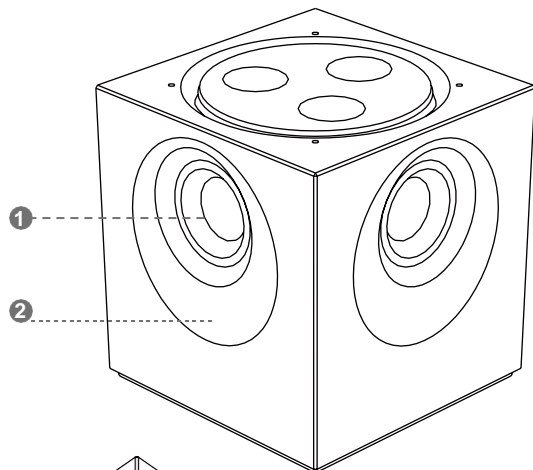

- | | | | |
|---|-------------------|----|--------------------|
| 1 | Kamery | 6 | Oznaczenie przodu |
| 2 | Czujniki IR | 7 | Zmiana trybu |
| 3 | Port USB-C | 8 | Przycisk kamery |
| 4 | Otwór na podstawę | 9 | Przycisk mikrofonu |
| 5 | Mikrofony | 10 | L |

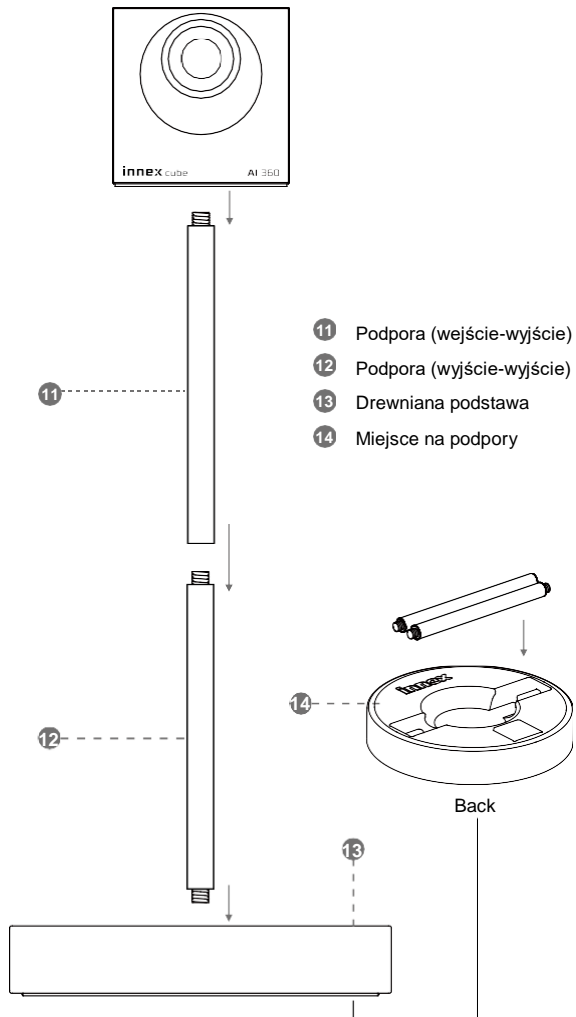

15 Dodatkowa podpora (wejście-wyjście)

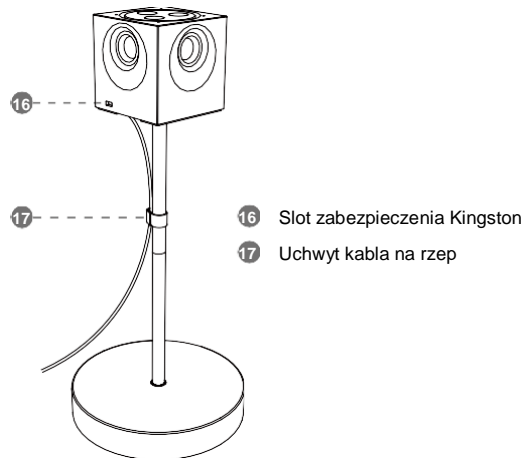
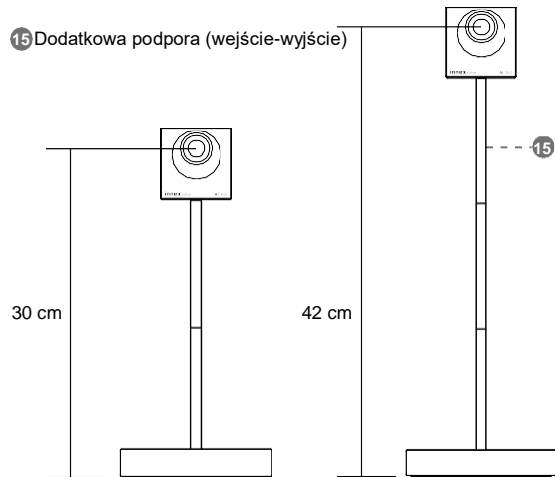

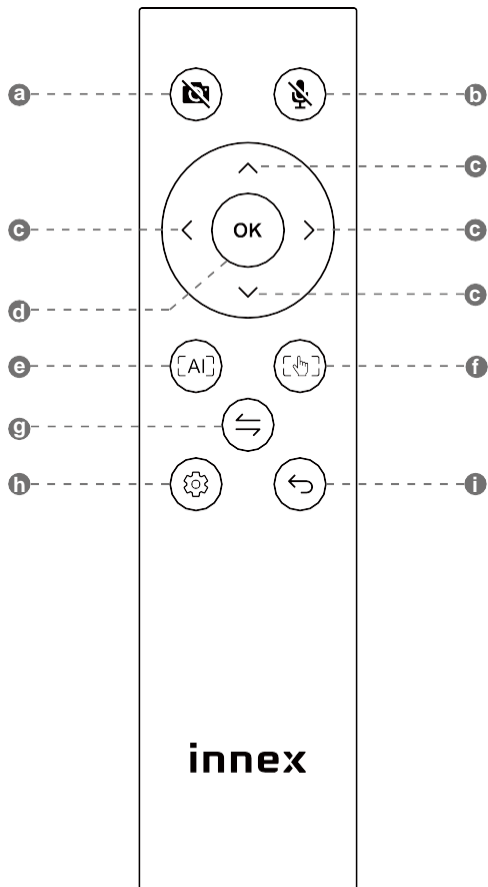

	Przycisk	Opis	Funkcja
a		Włącz/Wyłącz kamerę	Naciśnij aby włączyć lub wyłączyć kamerę
b		Włącz/Wyłącz mikrofon	Naciśnij aby włączyć/wyłączyć mikrofon
c		Strzałki	Zmień pozycję pola widzenia
d	OK	Zatwierdź	Potwierdź wybór
e	[AI]	Tryb AI	Zmień tryb na AI lub zmień ustawienia
f		Tryb Manualny	Zmień tryb na manualny lub zmień ustawienia
g		Przełącznik	Zmień tryby
h		Ustawienia	Wejść do menu ustawień
i		Powrót	Wyjźd z aktualnego menu

Uwaga: średni czas reakcji na komendę, to 1.6 sekundy.

Pierwsze uruchomienie

1. Złóż Innex Cube używając 2 lub 3 podpór.
2. Podłącz kabel USB. Włóż końcówkę USB-C do kamery, a USB-A do portu USB3.0 w komputerze.
3. Po włączeniu, dioda LED zacznie migać. Poczekaj aż zgaśnie, zanim wybierzesz Innex Cube jako kamerę w wybranym programie konferencyjnym. Jeżeli właśnie korzystasz Innex Cube jako kamery, dioda LED będzie włączona.
4. Skieruj przód kamery w stronę frontu sali konferencyjnej, tam gdzie przeważnie znajduje się monitor.
5. Naciśnij przycisk zmiany trybu a kamerze bądź pilocie aby wybrać odpowiedni tryb wideo. (Innex Cube jest fabrycznie ustawiony aby zacząć pracę w trybie AI dedykowanego fokusu).

Przytrzymaj przycisk trybu "MODE" na kerze lub naciśnij przyciski [AI], [↔] na pilocie aby zmienić tryb pomiędzy AI, a manualnym.

Naciśnij na kamerze przycisk "MODE" lub "↔" na pilocie aby przełączyć się pomiędzy dostępnymi opcjami w trybie AI i manualnym.

W trybie AI: Dedykowany Fokus / Automatyczny Kadr / Scena.

W trybie manualnym: Konwersacja / Panorama 360° / 270° / 180° / 120° / 90°.

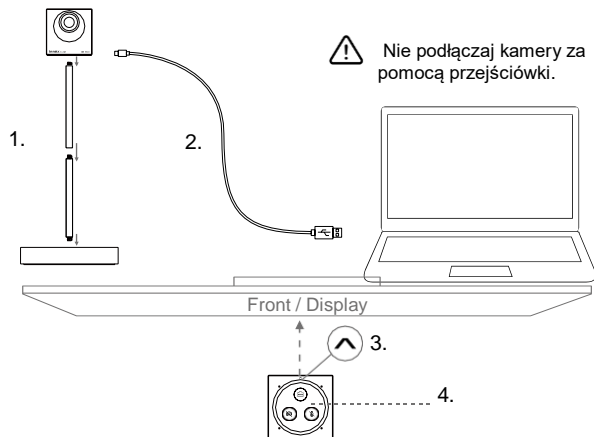

Tryby AI są dedykowane do użytku w małych lub średnich salach konferencyjnych.

Jeżeli chcesz używać kamery Innex Cube w dużej Sali konferencyjnej, rozważ użycie jednego z trybów manualnych.

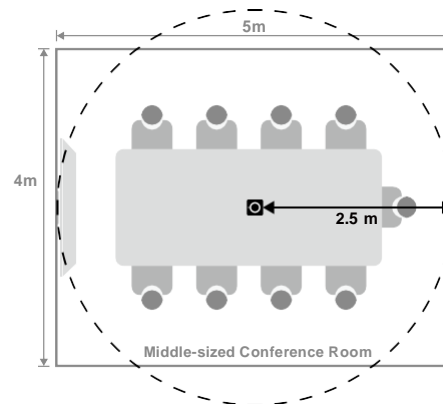

Tryb AI automatycznie blokuje obraz z monitora i nie wykrywa wyświetlanych osób. Monitor nie powinien być zasłonięty w celu poprawnego działania funkcji blokowania obrazu.

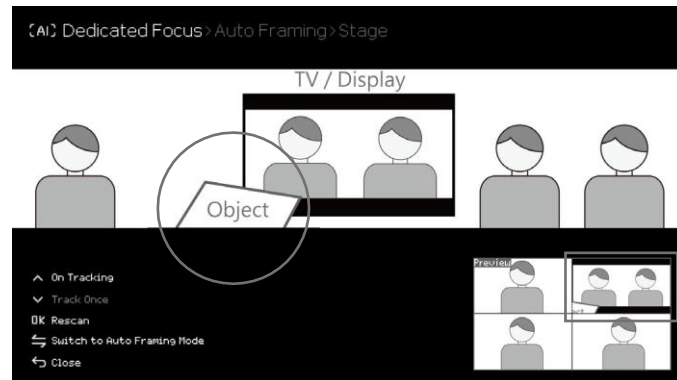

AI Dedykowany Fokus

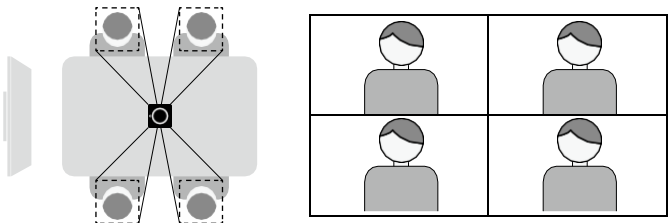

Dedykowany Fokus wyświetla zbliżenie 8 osób z 12, które Innex Cube jest w stanie wykryć. Gdy osoby siedzą blisko siebie, ich zbliżenia zostaną połączone w jedno. Jeżeli żadna osoba nie zostanie wykryta, zostanie wyświetlona panorama 360°.

AI Automatyczny kadr

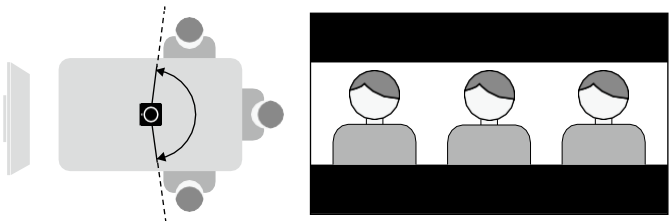

Automatyczny kadr wyświetla do 20 osób jednocześnie na jednym, ciągłym obrazie. Dodatkowo, Innex Cube usuwa niepotrzebną przestrzeń po obu stronach. Gdy żadna osoba nie zostanie wykryta, na obrazie zostanie przestawiona panorama 360°.

AI Scena

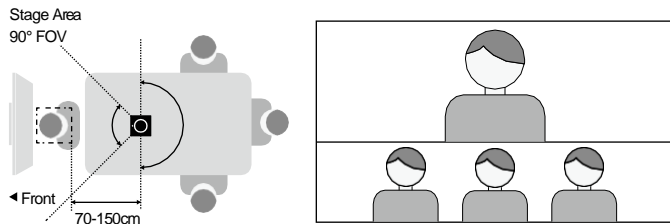

Tryb sceny automatycznie przedstawia prezentera w strefie prezentacji (180° przed strzałką na kamerze). Prezenter lub prezenterzy zawsze są przedstawiani w górnej części ekranu, a widownia w dolnej. Dla poprawnego działania trybu sceny, prezenter powinien pozostawać w odległości od 70 do 150cm od kamery. Jeżeli nikt nie zostanie wykryty w strefie prezentacji, na ekranie zostanie wyświetlony podzielony na dwie części panorama.

Manualny Konwersacja

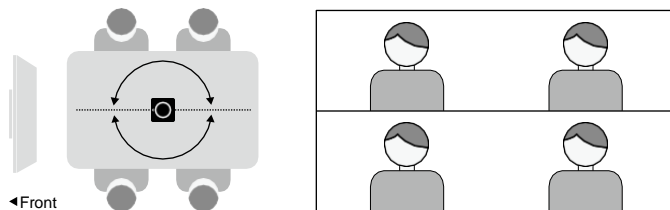

Kamera podzieli obraz z całego pomieszczenia na dwie części i wyświetli go na monitorze. (AI nie jest dostępne w tym trybie)

Manualny Panorama 360°

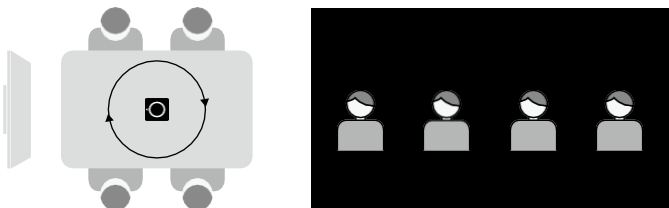

Panorama 360° wyświetli cały obraz, w jednym oknie. (AI nie jest dostępne w tym trybie)

Manualny 270°/ 180°/ 120°/ 90°

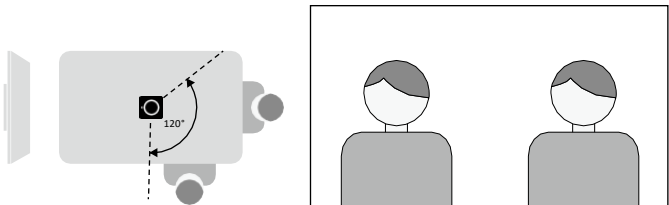

Wybierz jeden z 4 dostępnych kątów obrazu. Naciśnij “↔” aby wybrać wybrany kąt, następnie użyj “◊” aby wybrać pole widzenia . (AI nie jest dostępne w tym trybie)

Ustawienia generalne

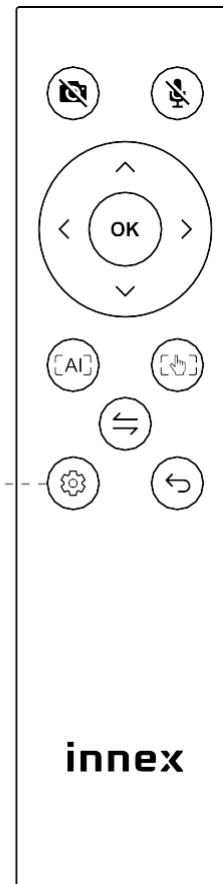

Panel ustawień

Ustawienia strefy ignorowania

Język

Przełącznik Anti-migotania

Informację

innex

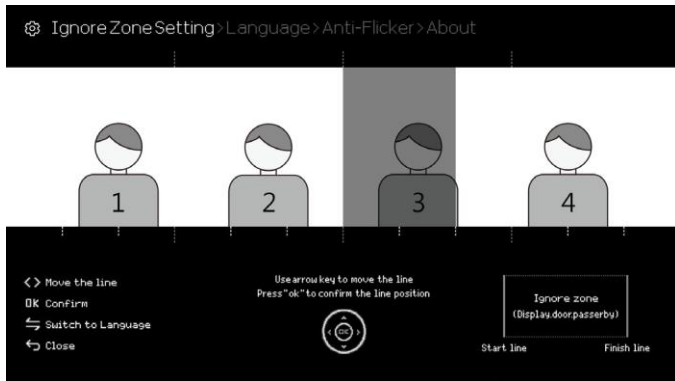

Ustawienia strefy ignorowania

Wybierz strefę, która będzie ignorowana przez AI, w celu zachowania prywatności.

Skorzystaj ze strefy ignorowania w trybie AI

Dedykowany Fokus

Gdy strefa ignorowania jest ustawiona w trybie Dedykowanego Fokus, Innec Cube nie będzie wyświetlał osób, które zostaną wykryte w tej części pomieszczenia.

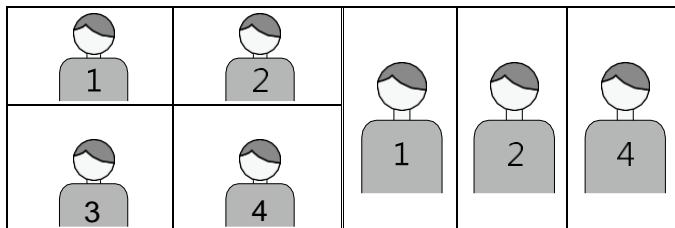

Oryginalny obraz

Z ustawioną strefą ignorowania

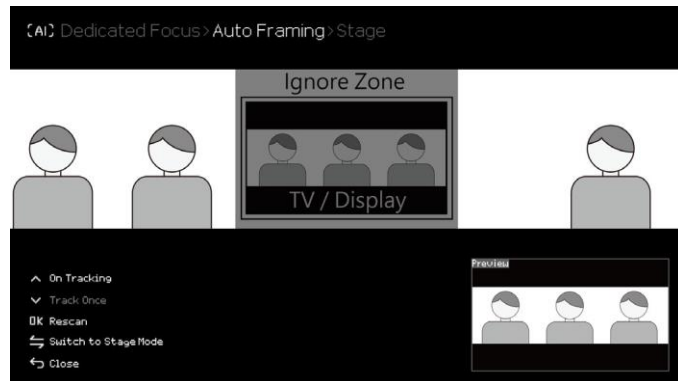

Automatyczny Kadry

Gdy strefa ignorowania jest ustawiona w trybie Automatycznego Kadru, Innec Cube nie będzie pokazywał obrazu z tego miejsca.

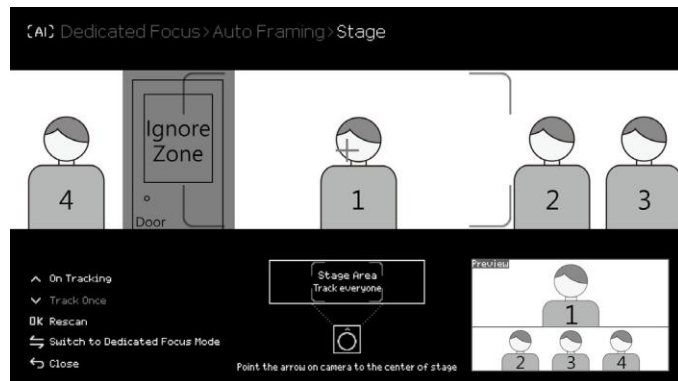

Scena

Gdy strefa ignorowania jest ustawiona w strefie sceny, Innec Cube nie będzie pokazywał obrazu z tej przestrzeni na górnym ekranie.

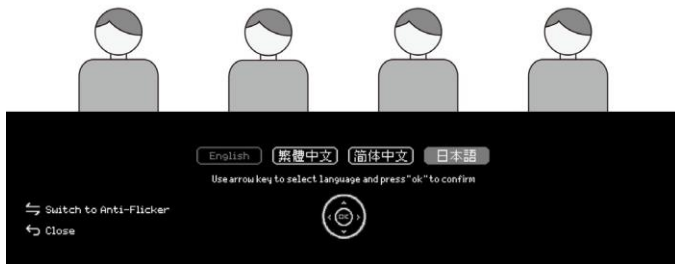

Język

Zmień język na jeden z dostępnych

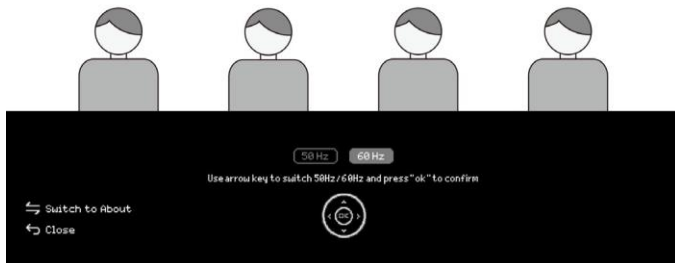

Anty-migotanie

Zmień częstotliwość odświeżania pomiędzy 50/60 Hz aby zapobiec migotaniu.

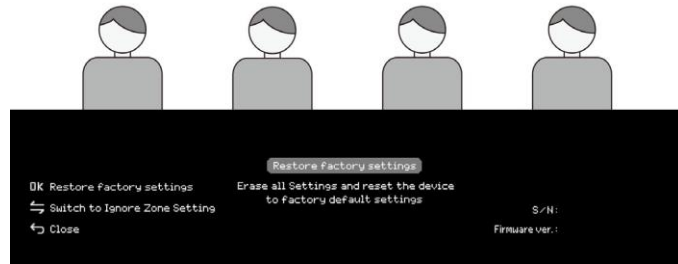

Informację

Sprawdź numer seryjny i wersję oprogramowania, lub przywróć ustawienia fabryczne.

Ustawienia trybów AI

Ustawienia trybu AI

Dedykowany Fokus

Automatyczny Kadr

Scena

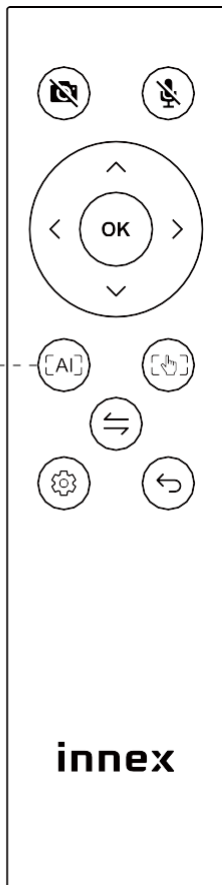

[AI] Dedicated Focus > Auto Framing > Stage

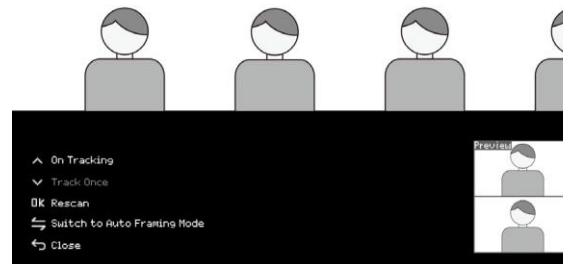

Dedykowany Fokus

Dedykowany Fokus wyświetla do zbliżenie twarzy obecnych osób, do 8 jednocześnie. Aktywne śledzenie jest ustawione jako domyślna opcja. Podgląd jest dostępny w prawym dolnym rogu.

[AI] Dedicated Focus > Auto Framing > Stage

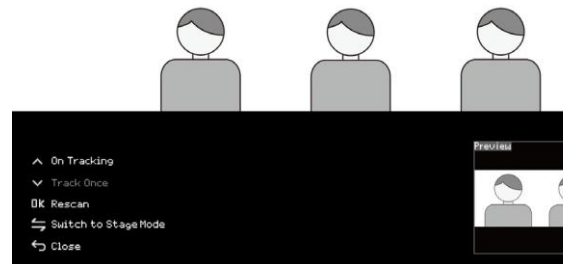

Automatyczny Kadr

Automatyczny Kadr tworzy jednolity obraz ze wszystkimi obecnymi osobami, ucinając niepotrzebną przestrzeń z lewej i prawej strony. Aktywne śledzenie jest ustawione jako domyślna opcja. Podgląd jest dostępny w prawym dolnym rogu.

[AI] Dedicated Focus > Auto Framing > Stage

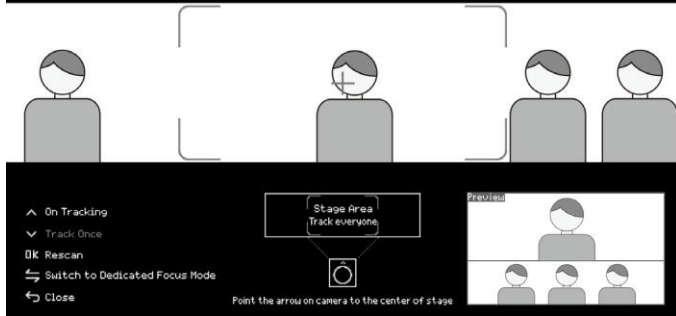

Scena

Scena automatycznie nagrywa prezentera w strefie sceny (180° w kierunku strzałki) i wyświetla go na górnym ekranie, jednocześnie pokazując drugą stronę na dolnym ekranie. Aktywne śledzenie jest ustawione jako domyślna opcja. Podgląd jest dostępny w prawym dolnym rogu.

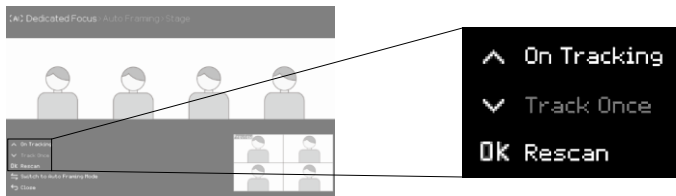

Śledź Raz

Jeżeli znajdujące się w pomieszczeniu osoby często się poruszają, pomiędzy różnymi punktami, użyj strzałki w dół aby wybrać opcję „Track Once”, a następnie wybierz OK. Cube ponownie przeskanuje pomieszczenie i uaktualni pozycję każdej z osób, po czym zaprzestanie śledzenia. Dzięki tej opcji, nie zależnie od tego jak dużo i często osoby będą się poruszały względem kamery, podział obrazu pozostanie cały czas taki sam.

Ustawienia Trybu Manualnego

Ustawienia Trybu Manualnego

Konwersacja

Panorama 360°

270°/ 180°/ 120°/ 90°/ 60°

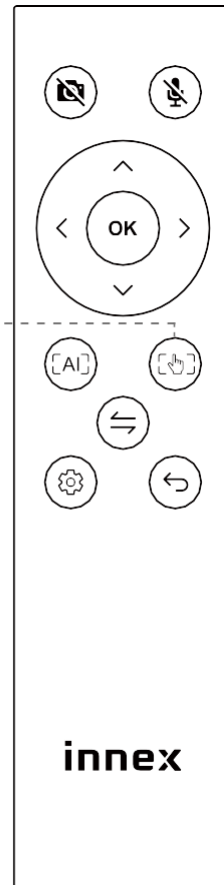

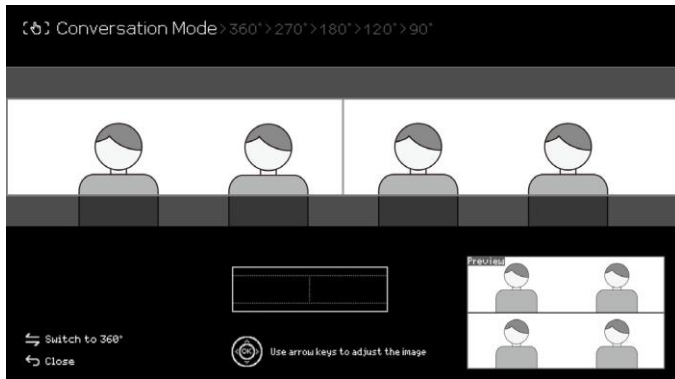

Konwersacja

Tryb konwersacji dzieli obraz wszystkich uczestników na dwie części 180°. Użyj strzałek aby dostosować na jakiej wysokości ma znajdować się obraz. Podgląd jest dostępny w prawym dolnym rogu.

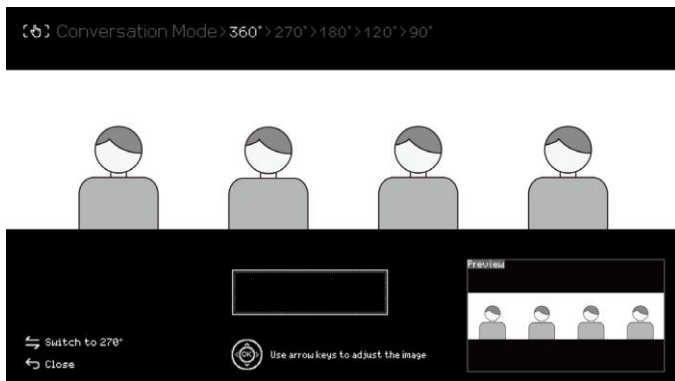

Panorama 360°

Panorama 360° pokazują obraz w wymiarze 360°. Użyj strzałek aby dostosować na jakiej wysokości ma znajdować się obraz. Podgląd jest dostępny w prawym dolnym rogu.



270°/ 180°/ 120°/ 90°

Wybierz jeden z trybów: 270°/ 180°/ 120°/ 90°. Naciśnij "↔" aby wybrać ustawienie, które Ci pasuje. Użyj strzałek aby dostosować na jakiej wysokości ma znajdować się obraz. Podgląd jest dostępny w prawym dolnym rogu.

Specifications

Camera	
Lens Resolution	5 Megapixels
Lens Quantity	4
Sensor	1/2.7" CMOS
Stitching Technology	Dynamic Real-Time Stitching Technology
Max. Resolution & Frame Rate	4992x928 @30fps (360°Panorama)
Focus Distance	2.3ft / 70cm
Max. Output Field of View	Horizontal 360° / Vertical 60°

Flicker	50Hz/ 60Hz
Auto Exposure	Yes
Auto White Balance	Yes
Camera Embedded Mode	1. Dedicated Focus Mode 2. Stage Mode 3. Conversation Mode 4. Auto-Framing 5. Manual Mode 360°/ 270°/ 180°/ 120°/ 90°
Microphone	
Microphone	2 Omnidirectional Microphones
Automatic Gain Control (AGC)	Yes
Active Noise Supression (ANS)	Yes
Sensitivity	-26dB FS
Pick-up Distance	10ft / 3m
Others	
Power Consumption	5V / 900mA
Interface of MIC & Camera	USB Type-C x1
Dimension	Cube: 65x65x66mm Pole: 122mm Wooden Base: 26x138Φmm Full Height: 208mm(1 Pole) / 324mm(2 poles) / 440mm(3 Poles) Travel Box: 235x108x165mm
Weight	Cube: 260g Wooden Base: 345g Poles: 70g (for 3)
Package Contents	Cube, USB Cable(1.5m), Pole x3, Wooden Base, Remote Control, Battery x2 (for Remote Control), Travel Box

Important Safety, Compliance and Warranty Information

Read Manual Before Product Use



POWER SUPPLY WARNING!

The power supply is for indoor use only. Only use the power supply included with your product. Do not attempt to repair or use a damaged power supply. Do not immerse the power supply in water or subject it to physical abuse. Inspect the power supply regularly for cable, plug, and casing damage.

BATTERY WARNING!

Improperly replaced batteries may present a risk of leak or explosion and personal injury. Mistreated rechargeable batteries may present a risk of fire or chemical burn. Do not disassemble or expose to conducting materials, moisture, liquid, or heat above 54° C (130° F). Do not use or charge the battery if it appears to be leaking, discolored, deformed, or in any way abnormal. Do not leave your battery discharged or unused for extended periods. Do not short circuit. Your device may contain an internal, rechargeable battery that is not replaceable. Battery life varies with usage. Non-operational batteries should be discarded according to local laws. If no laws or regulations govern, dispose of your device in a waste bin for electronics. Keep batteries away from children.

Safe Usage Guidelines for Products

- Do not open or modify the product except for battery removal and replacement.
- Do not disassemble or attempt to service this product.
- This product is safe under normal and reasonably foreseeable misuse operating conditions.
- If product is operating improperly, contact the authorized reseller.
- Product must be returned to the authorized reseller for any service or repair.
- This is not a Children's Product and is not intended for use by children under 14 years old.

FunTech Innovation Compliance.

For Product Safety, EMC, RF and Energy information, go to www.funtechinnovation.com/compliance Maintenance is not required for product compliance.

This product complies with relevant legal requirements for Restriction of Hazardous Substances (RoHS) and management of waste electronic and electrical equipment (WEEE). For RoHS and WEEE information, go to www.funtechinnovation.com/compliance



Batteries, electronic and electrical equipment should not be disposed of with household waste. Wherever possible, they should be segregated and brought to an appropriate collection point to enable recycling and avoid potential impacts on the environment and human health. For more information, contact your local authorities or place of purchase.



FCC Statement

This device complies with Part 15 of the FCC Rules. Operation is subject to the following two conditions: 1) this device may not cause harmful interference, and 2) this device must accept any interference received, including interference that may cause undesired operation. This equipment has been tested and found to comply with the limits for a Class B digital device, pursuant to part 15 of the FCC Rules. These limits are designed to provide reasonable protection against harmful interference in a residential installation. This equipment generates, uses and can radiate radio frequency energy. And, if not installed and used in accordance with the instructions, may cause harmful interference to radio communications. However, there is no guarantee that interference will not occur in a particular installation. If this equipment does cause harmful interference to radio or television reception, which can be determined by turning the equipment off and on, the user is encouraged to try to correct the interference by one or more of the following measures:

- Reorient or relocate the receiving antenna.
- Increase the separation between the equipment and receiver.
- Connect the equipment into an outlet on a circuit different from that to which the receiver is connected.
- Consult the dealer or an experienced radio/TV technician for help.

Warning: Where shielded interface cables or accessories have been provided with the product or specified additional components or accessories elsewhere defined to be used with the installation of the product, they must be used in order to ensure compliance with FCC. Changes or modifications to product not expressly approved by Fun Technology Innovation Inc, could void your right to use or operate your product by the FCC.

IC statement:

CAN ICES003 (B) / NMB003 Class (B)

This device complies with Industry Canada license exempt RSS standard(s) Operation is subject to the following two conditions:

(1) this device may not cause interference, and (2) this device must accept any interference, including interference that may cause undesired operation of the device. Cordless (Radio Transmitter) products: Section A. RSS310 (27 MHz transmitters and receivers): This Category II radio communication device complies with Industry Canada Standard RSS310. Section B. RSS210 (2.4 GHz transmitters or transceivers): This Category I radio communication device complies with RSS210 of Industry Canada.

FunTech Innovation's Limited Hardware Product Warranty - A Summary

FunTech Innovation warrants that its hardware product shall be free from defects in materials and workmanship for the length of time identified on your product package beginning from the date of original retail purchase. See for specific warranty information about your product and procedures to act on a warranty claim.

FunTech Innovation's entire liability and your exclusive remedy for any breach of warranty shall be, at FunTech Innovation's option, to repair or replace a functional equivalent of the product, or to refund the price paid, if the hardware is returned to the point of purchase or such other place as FunTech Innovation may direct along with a receipt. Warranty protections are in addition to rights provided under local consumer laws and may vary among countries. See the full warranty information to know your consumer rights and the additional protections provided by this product warranty.

VCCI-B

この装置は、クラスB

情報技術装置です。この装置は、家庭環境で使用することを目的としていますが、この装置がラジオやテレビジョン受信機に近接して使用されると、受信障害を引き起こすことがあります。取扱説明書に従って正しい取り扱いをしてください。











Do not use/store the product in the following







- Near heat sources
- Near steam or greasy smoke
- Location with high humidity
- Sandy or dusty places

Precaution

Safety Instruction

For your safety, please read the following instruction before you use the product. Serious injury or property damage may be caused by improper operations. Do not try to repair the product on your own.

 WARNING	
	<p>Disconnect the product from power supply immediately if major failures occur. Major failures include the following:</p> <ul style="list-style-type: none"> ● Smoke, peculiar smell or abnormal sound is discharged from the product. ● No image or sound is displayed, or the image error occurs. <p>In the preceding scenarios, do not continue to use the product. Disconnect power supply immediately and contact professional staff for troubleshooting.</p>
	<p>Do not drop liquid, metal or anything combustible into the product.</p> <ul style="list-style-type: none"> ● If any liquid or metal is dropped into the product, power off the product and disconnect power supply, then contact professional staff for solutions. ● Pay attention to children when they are close to the product.
	<p>Put the product on a stable surface. An unstable surface includes and does not limited to an inclined plane, a shaky stand, desk or platform, which might cause turnover and damage.</p>
	<p>Do not open the cover or change the product on your own. High voltage components are installed in the product. When you open the cover, high voltage, electric shock, or other dangerous situations may occur. If inspection, adjustment, or maintenance is required, contact the local distributor for help.</p>
	<p>Use the Qualified USB Cable.</p> <ul style="list-style-type: none"> ● To prevent the product from being damaged, do not use any types of USB cables other than the one provided with the product or a USB certificated cable.
	<p>Do not put items on the top of the product.</p> <ul style="list-style-type: none"> ● Do not put items, such as a container for liquid (a vase, flowerpot, cosmetics or liquid medicine) on the top of the product. ● If any water or liquid is spilled on the product, a short circuit may occur and cause fire or electric shock. ● Do not walk on or hang any items on the product.
	<p>Do not install the product in an improper place.</p> <ul style="list-style-type: none"> ● Do not install the product in humid places, such as the bathroom, the shower room, near windows, or outdoor environments that experience rain, snow or other harsh weather. Avoid installation near hot spring vapor. The preceding environments may cause faults in the product or electric shock under extreme conditions. ● Do not put exposed fire source, such as an ignited candle, on the product.
	<p>Pull out the power plug during thunderstorms.</p> <ul style="list-style-type: none"> ● Do not touch the product during a lighting storm to avoid electric shock. ● Install or place components that supply high enough voltage to cause personal injury out of the reach of children.

 WARNING	
	<p>Do not touch the power cable with wet hands.</p>
	<p>Do not install the product in high temperature environments.</p> <ul style="list-style-type: none"> ● Do not install the product near a heat source, such as a radiator, a heat reservoir, a stove or other heating products. ● Do not expose the product to direct sunlight, which may cause high temperatures and subsequent faults in the product.
	<p>For transport.</p> <ul style="list-style-type: none"> ● Pack the product for transport or maintenance by using the cartons and cushioning material provided with the product. ● Vertically move the product during transport. The screen or other components are easily broken if the product is moved by an improper way. ● Before you move the product, disconnect all external connections and separate all toppling preventing products. Move the product carefully to prevent it from being hit or squeezed, especially the screen, which may cause injury if broken.
	<p>Do not cover or block up any vents on the product.</p> <ul style="list-style-type: none"> ● Any overheated components may cause fire, damage the product, and shorten the service life. ● Do not lay the product down where the venting surface will be covered. ● Do not install the product on a carpet or cloth. ● Do not use a cloth such as table cloth to cover the product.
	<p>Keep away from the product when you use a radio.</p> <p>The product complies with the international EMI standard to prevent radio interference. However, interference may still exist and causes noise in the radio. If noise occurs in the radio, try the following solutions.</p> <ul style="list-style-type: none"> ● Adjust the direction of the radio antenna to avoid the interference from the product. ● Keep the radio away from the product.
	<p>Glass lens is broken or falls off.</p> <ul style="list-style-type: none"> ● In case of glass lens breakage, keep all personnel away from the cube to ensure safety. ● Do not perform any installation or disassembly when the glass lens is broken or falls off.
	<p>Use the battery correctly.</p> <ul style="list-style-type: none"> ● Galvanic corrosion, electric leakage, and even fire may be caused by improper battery usage. ● It is recommended to use the designated type of battery and install the battery by correct electrodes (positive and negative). ● Do not install and use new battery with a used one. ● Take out the battery if the remote control is not used for a long period. ● Do not expose the battery to overheated environments such as sunlight and firing. ● Dispose of the used battery based on your local regulations.

For any product /warranty related question please visit
www.funtechinnovation.com/support

innex cube

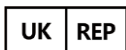

APEX CE SPECIALISTS LIMITED

89 PRINCESS STREET, MANCHESTER, M1 4HT, UK



APEX CE SPECIALISTS LIMITED

UNIT 3D NORTH POINT HOUSE, NORTH POINT BUSINESS PARK
NEW MALLOW ROAD, CORK, T23 AT2P, IRELAND



FR

Vous êtes responsable de remettre tous
les appareils électriques et électroniques
usagés à des points de collecte
correspondants.

Pour en savoir plus:
www.quefairedesdechets.fr

AGRAF

fti Funtech
!nnovation

 **UniKomp.pl**

Nowe Technologie IT

ul. Dworcowa 8
43-200 Pszczyna
sklep@unikomp.pl
www.wyswietlanie.pl

Telefony
(32) 210 22 11
(32) 326 33 00
(32) 212 88 22